

# **VERGİLƏR VƏ İQTİSADİYYATIN VERGİ TƏNZİMLƏNMƏSİ**

Dərs vəsaiti

## **Müəllif haqqında**

Təklif olunan dərs vəsatinin müəllifi, Leonid Qriqoryeviç Xodov, Ümumrusiya xarici ticarət Akademiyasının professoru, AFR-nın Bad Harsburq İdarəetmə kadrları Akademiyasının fəxri professoru, RF İqtisadi elmlər və sahibkarlıq Akademiyasının həqiqi üzvüdür. O, 44 il ərzində ölkə və xarici universitetlərdə iqtisadi nəzəriyyə, iqtisadiyyatın dövlət tənzimlənməsi və dünya iqtisadiyyatı fənnlərini tədris edir. Professor L.Q.Xodov bir neçə il Berlin, Leypsiq, Münhen, Münster və Varşava universitetlərdə məruzələr etmiş, hazırda Ümumrusiya xarici ticarət Akademiyasında və RF hökuməti yanında xalq təsərrüfatı Akademiyasında tədris edir, Rusiyada və xaricdə çap edilmiş təxminən 300 əsərin müəllifidir.

Xodov L.Q. Vergilər və iqtisadiyyatın vergi tənzimlənməsi. Dərs vəsaiti

## Mündəricat

<i>Giriş</i> .....	8
<b>Fəsil 1. VERGİLƏR, ƏSAS ANLAYIŞLAR</b> .....	9
<b>1.1. Vergilər və vergi sistemi</b> .....	9
Vergi anlayışı.....	9
Vergi sistemi.....	10
Vergitutma obyektı və bazası.....	11
Vergi dərəcəsi.....	12
Vergi yükü.....	14
<b>1.2. Ədalətli və səmərəli vergitutma prinsipləri</b> .....	14
Ədalətlik prinsipi.....	14
Sadəlik prinsipi.....	15
Vergilərin müəyyən edilməsi prinsipi.....	15
Vergilərin yığılma problemi.....	16
Vergilərin ödənilməsinə nəzarət.....	17
Vergi bəyannamələri.....	18
Vergi mədəniyyəti.....	19
<b>1.3. Vergi hüquq münasibətləri</b> .....	20
<b>Vergi hüquq münasibətləri anlayışı</b> .....	20
Vergi hüququnun xüsusiyyətləri.....	
Vergi hüquq norması.....	23
Vergi hüququnun mənbələri.....	23
Beynəlxalq müqavilələr və daxili vergi hüququ.....	
<b>1.4. Vergilərin növləri</b> .....	24
Birbaşa və dolaylı vergilər.....	24
Mərkəzi və yerli vergilər.....	25
Ümumi və xüsusi vergilər.....	26
<b>1.5. Vergilər və kilsə xeyrinə yığımlar</b> .....	27
Kilsə vergisi.....	28
Könüllü ödənişlər.....	30
<b>1.6. Büdcəyə vergi daxilolmalarının struktur</b> .....	31
<i>Nəticələr</i> .....	32
<i>Terminlər və anlayışlar</i> .....	34
<i>Özünüyoxlama üçün suallar</i> .....	34
<b>Fəsil 2. VERGİLƏRİN FUNKSIYALARI VƏ VERGİ GÜZƏŞTLƏRİ...</b>	36
<b>2.1. Vergilərin funksiyaları</b> .....	36

Fiskal funksiya.....	36
Sosial funksiya.....	36
Tənzimləyici funksiya.....	38
<b>2.2. Vergi tənzimlənməsinin iqtisadi konsepsiyası.....</b>	<b>39</b>
Keyns nəzəriyyəsi.....	39
Neoklassik nəzəriyyə.....	39
Laffer ayrılığı.....	40
<b>2.3. Vergi mexanizmi və güzəştlər.....</b>	<b>42</b>
Fiziki şəxslərin gəlir vergisi.....	42
Fərdi gəlirlərdən vergilərin milli xüsusiyyətləri.....	44
Yığım və mənzil tikintisinə vergi güzəştləri.....	45
Kapitaldan əldə edilən fərdi gəlirlərdən vergi.....	46
Sosial ödəmələr.....	46
Şirkətlərin gəlir vergisi.....	47
Miras, bağışlama və əmlak vergisi.....	49
Yeni yaradılmış müəssisələr üçün güzəştlər.....	50
Dölayı vergilər.....	50
Kənd təsərrüfatı vergiləri.....	52
Borc kapitalı ilə əməliyyatlar üzrə güzəştlər.....	52
Lizinq əməliyyatlarının vergiyə cəlb edilməsi üzrə güzəştlər.....	53
<i>Nəticələr.....</i>	<i>53</i>
<i>Terminlər və anlayışlar.....</i>	<i>54</i>
<i>Özünüyoxlama üçün suallar.....</i>	<i>55</i>

### **Fəsil 3. ƏSAS KAPİTALIN SÜRƏTLİ AMORTİZASİYASI İNVESTİSİYALARIN DÖVLƏT TƏNZİMLƏNMƏSİNİN BAŞLICA VASİTƏSİDİR.....**

<b>3.1. Əsas kapitalın amortizasiyası sadə və geniş təkrar istehsalın əsası kimi.....</b>	<b>56</b>
Loman-Ruxta effekti.....	57
Amortizasiya çıxılmalarının müddəti – ziddiyyətli iqtisadi maraqların obyekt kimi.....	59
<b>3.2. Sürətli amortizasiya ayırmaları.....</b>	<b>61</b>
Sürətli amortizasiya silinmələri və mənfəət.....	61
Qısa müddətli xəttlə silinmə.....	63
Xüsusi silinmə.....	63
Əlavə silinmə.....	64
Əvvəlcədən silinmə.....	64
Deqressiv silinmə.....	65
«İllər məbləği» sistemi.....	67

Qeyri maddi aktivlərin silinməsi.....	67
Rusiyada silinmələri.....	amortizasiya 68
<b>3.3. Əsas kapitalın sürətli amortizasiyasının iqtisadi nəticələri.....</b>	<b>68</b>
<b>3.4. Əsas kapitalın sürətli amortizasiyasının sərhədləri .....</b>	<b>70</b>
Sürətləndirilmiş amortizasiyanın effektivlik sərhəddinin qrafik ifadəsi.....	71
<b>3.5. Gizli ehtiyatların realizə edilməsi.....</b>	<b>73</b>
Gizli yaranması.....	ehtiyatların 73
Gizli ehtiyatların aşkar (realizə) edilməsi - əsas kapitalın yeniləşdirilməsi üçün stimuldur.....	74
<i>Nəticələr.....</i>	<i>75</i>
<i>Terminlər və anlayışlar.....</i>	<i>77</i>
<i>Özünüyoqlama üçün suallar.....</i>	<i>78</i>
<b>Fəsil 4. KAPİTAL QOYULUŞLARINDA ÖZÜNÜMALİYYƏLƏŞDİR- MƏNİN APARICI ROLU – İQTİSADİYYATIN DÖVLƏT TƏNZİM- LƏNMƏSİNİN (İDT-NİN) NƏTİCƏSİ</b>	<b>79</b>
<b>KİMİ.....</b>	<b>79</b>
<b>4.1. İnvestisiyaların maliyyələşdirilməsinin xarici mənbələri.....</b>	<b>79</b>
<b>4.2. İnvestisiyaların maliyyələşdirilməsinin daxili mənbələri.....</b>	<b>80</b>
Amortizasiya fondları və gizli ehtiyatlar.....	80
Bölüşdürülməmiş mənfəət.....	80
Şirkətlərin sosial fondlarına güzəştli ayırmalar.....	81
Lizinq - əsas kapitalın səmərəliliyinin yüksəldilməsinin dövlət tərəfindən təşviq edilməsi forması kimi.....	83
Əsas kapitalın təkrar istehsal strukturunun yaxşılaşdırılması.....	84
İnvestisiyaların maliyyələşdirilməsinin strukturunda dəyişikliklər.....	85
<b>4.3. Özünümaliyyələşdirmə və global xalqtəsərrüfatı vəzifələri.....</b>	<b>86</b>
Özünümaliyyələşdirmə - iqtisadiyyatın daim yeniləşdirilməsi alətidir.....	86
Özünümaliyyələşdirmənin üstünlükləri.....	87
<b>4.4. Özünümaliyyələşdirmənin səmərəliliyinin sərhədləri.....</b>	<b>88</b>
Xalq təsərrüfatının vəziyyəti və özünümaliyyələşdirmənin miqyası..	88
Gəlir-özünümaliyyələşdirmə sərhədi.....	89
Özünümaliyyələşdirmənin dövlət büdcəsindən asılılığı.....	89
Dividentlərin ödənilməsi zərurəti.....	89
Artıq toplanma-izafi istehsal gücləri.....	90
Özünümaliyyələşdirmənin köməkliyi ilə Effektiv İDT	90

məkanı.....	
<b>4.5. Özünü maliyyələşdirmə-doqma yox, təsərrüfatın səmərəliliyinin yüksəldilməsi vasitəsi.....</b>	<b>92</b>
<i>Nəticələr.....</i>	<i>93</i>
<i>Terminlər və anlayışlar.....</i>	<i>95</i>
<i>Özünü yoxlama üçün suallar.....</i>	<i>95</i>
<b>Fəsil 5. XARİCİ TİCARƏTDƏ VERGİLƏR (RUSIYA TƏCRÜBƏ-SİNDƏ) .....</b>	<b>97</b>
<b>5.1. Vergilər – xarici ticarətin tənzimlənməsinin başlıca iqtisadi alətidir.....</b>	<b>97</b>
Xarici ticarətdə vergilərin funksiyaları.....	97
Xarici ticarətdə vergi ödəyiciləri.....	98
<b>5.2. Rusiya Federasiyasında xarici ticarətin gömrük-tarif tənzimlənməsi.....</b>	<b>99</b>
Gömrük tarifi.....	99
Gömrük rüsumlarının dərəcələri və tətbiq olunması qaydaları.....	100
Gömrük rüsumlarının növləri.....	101
Malın mənşə ölkəsi nəzərə alınaraq rüsumun tutulması.....	103
Prefensiyalı rejim.....	103
Tarif güzəştlərinin tətbiqi.....	103
Gömrük ödənişlərinə möhlət və ya kreditin verilməsi.....	104
Gömrük ödənişlərinin yığım əmsalı.....	104
<b>5.3. Aksizlər.....</b>	<b>105</b>
Aksizlərin hesablanması və ödənilməsi qaydası.....	105
<b>5.4. Xarici ticarətdə əlavə dəyər vergisi (ƏDV) .....</b>	<b>106</b>
ƏDV-nin ödəyiciləri.....	107
ƏDV-nin hesablanması və ödənilməsi qaydas.....	107
Əlavə dəyər vergisinin ödənilməsində güzəştlər.....	107
<b>5.5. ÜTT-na daxil olma ilə əlaqədar Rusiyanın xarici ticarətinə vergi qoyulmasının qarşısında duran məsələlər.....</b>	<b>109</b>
Rusiyanın xarici ticarətinin vergi tənzimlənməsinin tənqidi qiymətləndirilməsi.....	109
«Oyun qaydaları»nın tez-tez dəyişməsi.....	109
İqtisadi maraqları təmsil edən qrupların təzyiqi.....	109

Şərtlərin dəyişmələrinə yavaş-yavaş uyğunlaşma.....	109
Çatışmazlıqların başlıca səbəbi – büdcənin gərginliyidir.....	110
Rusiyanın xarici ticarətinin vergilərlə tənzimlənməsindəki müvəffəqiyyətlər.....	110
<i>Nəticələr</i> .....	112
<i>Terminlər və anlayışlar</i> .....	114
<i>Özünüyoxlama üçün suallar</i> .....	114

## **Fəsil 6. XARİCİ İQTİSADI FƏALİYYƏTDƏ SAHİBKARLARIN İKİQAT VERGİTUTMADAN MÜDAFİƏSİ PROBLEMLƏRİ.....**

<b>6.1. İkiquat vergitutma</b> .....	116
Vergidən məcburi yayınma.....	116
İkiquat iqtisadi və ikiquat hüquqi vergitutma.....	117
<b>6.2. Beynəlxalq vergiqoymanın əsas prinsipləri</b> .....	118
Vətəndaşlıq prinsipi.....	119
Ərazi prinsipi.....	119
Mənbə prinsipi.....	120
<b>6.3. Vergi neytrallığı, onun növləri</b> .....	120
İxrac neytrallığı.....	121
İdxal neytrallığı.....	121
Milli neytrallıq.....	121
<b>6.4. İkiquat vergitutmanın aradan qaldırılması haqqında sazişlər</b> .....	122
İkiquat vergitutmanın aradan qaldırılması haqqında sazişlərin bağlanması zamanı dövlət qarşısında duran vəzifələr.....	122
Konvensiyaların nümunəvi modellər.....	123
İƏİT-nin ikitərəfli saziş modeli.....	123
Şirkətin daimi nümayəndiliyi anlayışı.....	125
Real iqtisadi mülkiyyət hüququ.....	126
<b>6.5. Təcrübədə ikiquat vergitutmanın aradan qaldırılması sazişlərinin tətbiqi</b> .....	127
<i>Nəticələr</i> .....	128
<i>Terminlər və anlayışlar</i> .....	129
<i>Özünüyoxlama üçün suallar</i> .....	130

<b>Fəsil 7. VERGİ PLANLAŞDIRILMASI.....</b>	131
<b>7.1. Vergi planlaşdırılmasının mahiyyəti.....</b>	131
Bazar	iqtisadiyyatına 131
uyğunluğu.....	
Vergi planlaşdırılması-idarəetmə fəaliyyətinin tərkibi kimi.....	131
Vergi planlaşdırılmasının təşkilin əsas formaları.....	131
<b>7.2. Vergi ödənişindən yayınma, vergidən yan keçmə və vergi planlaşdırılması.....</b>	132
Vergi qanunvericiliyinin pozulması.....	132
Vergi planlaşdırılmasının mahiyyəti - vergi ödənişlərinin qanuni (leqal) minimallaşdırılmasıdır.....	133
Dövlətin mümkün vergi özbaşınalığının neytrallaşdırılması.....	134
Vergi planlaşdırılması xərcləri.....	135
<b>7.3. Vergi ödəyiciləri və dövlət arasında qarşılıqlı münasibət prinsipləri vergi planlaşdırılmasının əsası kimi.....</b>	136
<b>7.4. Vergi planlaşdırılmasının istiqamətləri.....</b>	138
Təşkilati-hüquqi seçimi.....	forma 138
Vergi qoyuluşu obyektinin dəyişilməsi və bölünməsi.....	138
Təsərrüfat fəaliyyəti xarakterinin dəyişilməsi.....	139
Qeydiyyat seçilməsi.....	yerinin 139
Vergi güzəştlərinin istifadə olunması.....	139
Gəlirlərin xərclənməsi.....	140
<i>Nəticələr.....</i>	141
<i>Terminlər və anlayışlar.....</i>	142
<i>Özünüyoxlama üçün suallar.....</i>	143
<b>Fəsil 8. BEYNƏLXALQ VERGİ PLANLAŞDIRMASI, OFŞOR BİZNES.....</b>	144
<b>8.1. Ofşor zonalar. Vergi vahələri və sığınacaqları.....</b>	145
Vergi vahələri və sığınacaqları.....	145
Ofşor zonalar.....	146
<b>8.2. Ofşor şirkət.....</b>	148
<b>8.3. Ofşor əməliyyatlarının növləri.....</b>	149
Ofşor şirkətlərin ixrac və idxal əməliyyatları.....	149
Xidmət sferasında ofşor biznes.....	151



Maliyyə	profilli	ofşor	151
şirkətlər.....			
<b>8.4. Rusiyada xarici ofşor şirkətlərin xidmətləri.....</b>			154
<b>8.5. Ofşor biznesin iqtisadi maraqları və perspektivləri.....</b>			155
<i>Nəticələr.....</i>			156
<i>Terminlər və anlayışlar.....</i>			
<i>Özünüyoxlama üçün suallar.....</i>			
<i>Əlavə 1.....</i>			158
<i>Əlavə 2.....</i>			163

## Giriş

«Vergilər və vergitutma» tədris kursu dövlət standartlarına uyğun olaraq bir sıra iqtisad, mühəndis-iqtisad, sosial və hüquq ixtisaslı orta və ali tədris müəssisələrinin icbari fənlərindən hesab olunur. Bu fənn bir çox institut və universitetlərdə seçimdən asılı olaraq fakultativ və ya xüsusi kurs kimi tədris olunur.

Məlum olduğu kimi, bazar iqtisadiyyatında vergilər fiskal və sosial funksiyalarla yanaşı, həm də dövlətin tənzimləyici vasitəsi rolunu oynayır.

Təklif olunan dərş vəsaitinin 2 məqsədi var:

-birincisi, vergi sistemi, vergilərin növləri və funksiyaları, vergi hüququnun əsas elementləri, vergi güzəştləri və vergi planlaşdırılması barədə sadə formada sistemli təsəvvürün verilməsi;

- ikincisi, vergilərin, onların növlərinin və dərəcələrinin dəyişməsi vasitəsi ilə təkrar istehsalın əsas parametrlərinə dövlət təsirinin mexanizminin, iqtisadi artım məqsədi ilə vergi güzəştləri təcrübələrinin, iqtisadi artım məqsədilə istehsal güzəştlərinin ehtiyatlarının, istehsal kapitalı və onun yeniləşdirilməsi ehtiyatlarının, təsərrüfat strukturlarının təkmilləşdirilməsinin və xarici iqtisadi vəziyyətin gücləndirilməsinin nəzərdən keçirilməsi.

Dərşlikdə, ölkə dərşlik ədəbiyyatında nisbətən az işıqlandırılmış mövzulara, xüsusilə, əsas kapitalın sürətli amortizasiya silinmələri, gizli ehtiyatların reallaşdırılması və firmaların pensiya fondlarının istifadəsi kimi dövlətin iqtisadiyyatı tənzimləməsinin mühüm formaları barədə mövzulara əhəmiyyətli diqqət yetirilmişdir. Vergilər üzrə Rusiya və sovet dərşliklərində ilk dəfə olaraq təklif olunan vəsaitdə dini vergilər nəzərdən keçirilmişdir.

Əsas məsələlər nəzəri səviyyədə şərh edilərək dünya və Rusiya təcrübəsindən misalarla izah edilmişdir. Fənin öyrənilməsinin asanlaşdırılması üçün hər fəsildən sonra nəticələr, terminlər, anlayışlar və özünü yoxlamaq üçün suallar əks etdirilmişdir.

Kitab tələbələr, nəzəri və konkret iqtisadiyyat sahəsində müəyyən hazırlığa malik olan və öz biliyini dərinləşdirmək istəyən şəxslər, habelə iqtisadiyyatın dövlət tənzimlənməsi, vergi tənzimlənməsi və vergi planlaşdırılması məsələləri ilə maraqlanan şəxslər üçün nəzərdə tutulmuşdur.

Mətinlərdə aşağıdakı ixtisarlardan istifadə edilmişdir:

İDT - İqtisadiyyatın dövlət tənzimlənməsi

DİS - Dövlətin iqtisadi siyasəti

ƏDV - Əlavə dəyər vergisi

İƏİT - İqtisadi əməkdaşlıq və inkişaf təşkilatı

ÜTT - Ümumdünya ticarət təşkilatı

Müəllif, bu dərs vəsaitinin hazırlanması üçün yaradılmış şəraitə görə Almaniya akademik mübadilə xidmətinə minnətdarlıq edir.

## **Fəsil 1. VERGİLƏR, ƏSAS ANLAYIŞLAR**

Bəşər tarixinin son iki minilliyi ərzində vergilər əhalinin bütün təbəqələrinin nəzər-diqqətində dəyişməz olaraq qalmışdır. Siniflər və sosial qruplar, təsərrüfat maraqları üzrə birlikləri və ayrı-ayrı regionlar, şirkətlər və fərdi sahibkarlar, kəndlilər və torpaq sahibləri, fəhlələr və renta ilə yaşayan şəxslər hər şeydən əvvəl ölkələrindəki vergi yığımlarının düzgün olmadığını və onlardan ədalətsiz olmaqla artıq vergi tutulduğunu hesab edirlər. Vergilərdə istənilən dəyişikliklər siyasi mübarizələrin və kütləvi informasiya vasitələrinin tənqid obyektinə çevrilir.

Vergilər ödəyicilərin gəlirlərindən tutulmalar, müasir dövlətin əsas gəlir mənbəyi və bazar iqtisadiyyatının tənzimlənməsinin səmərəli aləti (pul-kredit alətlərinə uyğun olmaqla) olduqca belə fikirlər olmuş və tam haqqlı olaraq qalır.

Vergilərin meydana çıxması ilk dövlətin yaranması ilə bağlıdır. Vergilər başlanğıcda böyük hissəsi natural formada ödənilən xərac və renta ödənişləri şəklində systemsiz icbari ödənişlərdən ibarət olmuşdur. Sonralar isə nizamlı pul vergiləri tətbiq edilməyə başlanılmışdır. Belə vergilərdən biri e.ə II əsrdə Roma imperiyasının bütün vətəndaşlarına tətbiq olunan tribut hesab olunur.

Vergilər tədricən dövlətin özünün ictimai vəzifələrini yerinə yetirməsi üçün vəsaitlərin təmin edilməsi daimi mənbəyinə çevrilmişdir. Bazar iqtisadiyyatı inkişaf etmiş ölkələrdə vergilər dövlətin gəlirlərinin 80-90 %-ni (sair mənbələr – dövlət müəssisələrinin mənfəəti, istiqrazlar və emissiyalar) təşkil edir.

Orta əsrlər filosofu F.Akvinski vergiləri «qarətin yol verilən forması», hətta, yığılmış vəsaitlərin ümumi rifaha istifadə edildiyi halda «günah hesab olunmayan qarət» forması adlandırmışdır.

Fiskal funksiyası ilə yanaşı ictimai istehsala, onun dinamikasına və strukturuna, investisiyaların istiqamətinə, elmi-texniki tərəqqinin inkişafına iqtisadi təsir üçün və sosial problemlərin həlli üçün vergilərin böyük imkanları vardır.

## 1.1. Vergilər və vergi sistemi

**Vergi anlayışı.** Vergilər, rüsumlar, yığımlar və s. oxşar ödənişlər (bundan sonra «vergilər» adlanacaq) dedikdə büdcəyə və büdcədən kənar fondlara mövcud qanunvericiliyə uyğun miqdarda, qaydada və şərtlərlə ödəyicilər tərəfindən ödənilən icbari ödənişlər başa düşülür.

Tərifdən və çoxəsrlik təcrübələrdən görünür ki, vergilər aşağıdakıları əhatə edir:

1) vergi, subyektin gəlirinin və ya mülkiyyətinin bir hissəsinin əvəzsiz (qeyri-ekvivalent) olaraq müsadirəsidir və verginin ödənilməsi vergi instansiyaları üçün xüsusi öhdəliklər yaratmır;

2) vergi, miqdarı və ödəmə müddəti müəyyən edilmiş ödənişlərdir;

3) hər bir vergi və yığım növlərinin ödənilməsinin miqdarı və qaydaları hüquqi cəhətdən əsaslandırılmışdır;

4) vergilər ödənilmədikdə, tam ödənilmədikdə və ya vaxtında ödənilmədikdə ictimai məcburiyyət kimi hüquqi cəhətdən əsaslandırılmış iqtisadi və inzibati sanksiyaları tətbiq edilir.

**Vergi sistemi.** Vergi sisteminə – qanunvericilik əsasında ölkə ərazisində tutulan vergilərin məcmusu, daxil olmuş ödənişlərin büdcə sistemi bölmələri üzrə bölüşdürülməsi də daxil olmaqla vergilərə münasibətdə hakimiyyət və idarəetmə orqanlarının səlahiyyətləri, vergilərin yığımını təmin edən dövlət vergi orqanları aid olunur.

Vergi sisteminin prinsipallığı onun məntiqiliyi, işləkliyi, səmərəliliyi və dəyişən şəraitə uyğunlaşan elastikliyidir. Bu halda yalnız rəsmi bəyan edilmiş vergi sistemi deyil, həmçinin bəyan edilmiş prinsiplərdən və qaydalardan kənarlaşmalar, vergi aparatının korrupsiyalaşması, bürokratizm, vergi təlimatlarının və sərəncamlarının yerinə yetirilməsinin qeyri-məcburiliyi daxil olmaqla onun real gerçəkliyi mühüm əhəmiyyət kəsb edir. Vergi ödəyiciləri – təsərrüfat subyektləri və seçicilər, hüquqi aktlarda formalaşdırılmış vergi sisteminin üstünlük və çatışmamazlıqlarını deyil, vergilərin tutulmasının və miqdarının konkret mexanizmini qiymətləndirirlər.

F.Bekonun fikrinə görə vergilərin xalqın razılığı və ya razılığı olmadan tutulması onun pul kisəsinə üçün eyni ola bildiyi halda xalqın mənəviyyətinə təsiri eyni deyildir.

Vergi daxilolmalarının dövlət tərəfindən hara və necə xərclənməsinin də az əhəmiyyət kəsb etmir. Dövlət, vergiləri yığmaqla özünün funksiyalarını səmərəli yerinə yetirərək onu doğrultduğu halda «ədalətli vergitutma» kimi müsbət fikir yaranır. Bu halda bütünlükdə cəmiyyətə və öz əməyi ilə ictimai sərvət (maddi və qeyri maddi) yaradan şəxslərə münasibətdə vergilərin qaytarılmağı təmin olunmuş olur.

Optimal vergitutmaya nail olmaq üçün onun onun quruluşunun ümumi prinsiplərinin gözlənilməsi əhəmiyyətlidir. İqtisadi nöqtəyi nəzərdən istənilən vergitutma sistemlərində faydalı olan keyfiyyət tərəfi A.Smit tərəfindən 4 klassik hesab olunan 4 müddə əsasında formalaşdırılmışdır:

1. Dövlətin təbəələri öz qabiliyyətlərinə və güclərinə müvafiq imkanları ilə gəlirlərinin müqabilində himayəsi və müdafiəsi altında faydalandığı dövlətin hökumətinin saxlanılmasında iştirak etməlidir.

2. Vergilər, əsası olmadan özbaşına halda deyil, hər kəsə dəqiq aydın olan tərzdə müəyyən edilməlidir. Ödənilmə müddəti, ödəniş üsulu, ödənişin məbləği vergi ödəyicisi üçün aydın və şübhəsiz olmalıdır. Xətaların az olması meyarı ilə müqayisədə aşkarlığın az olması qeyri müntəzəmliyə əhəmiyyətli dərəcədə təsir göstərir.

3. Hər vergi onun ödənilməsinin ödəyici üçün rahat olduğu vaxtda və üsullarla tutulmalıdır.

4. Vergi sistemi elə təşkil olunmalı və fəaliyyət göstərməlidir ki, qanunla hesablanandan artıq vergi tutulması, vergi daxilolmalarının öz təyinatı üzrə istifadə edilməməsi, korrupsiya və vergidən qanunsuz azad edilmə kimi sui-istifadə hallarına yol verilməməlidir

Qeyri-mükəmməl vergi si bazasının müəyyən edilməsinini anlaşılmaz olması, normativ aktların, düzəlişlərin və izahatların çoxluğu. Hazırda Rusiya qanunvericiliyində bu halı müşahidə oluna bilər.

- bir vergi bazasından tutulan vergilərin çoxluğu, müxtəlif səviyyələrdə büdcələr üzrə vergi daxilolmalarının bölüşdürülməsinin mürəkkəbliyi.

- gəlirlərin və mənfəətin vergiyə cəlb olunmasında mütərəqqiliyin olmaması.

- ayrı-ayrı subyektlərin və malların əlavə dəyərdən vergiyə cəlb olunmasından istisna edilməsi yolu ilə qiymətqoyma sisteminin pozulması.

- vergidən yayınma imkanlarını asanlaşdıran güzəştlərin və çıxılmaların, fərdi güzəştlərin çoxluğu.

Ən yaxşı, ideal düşünülmüş və planlaşdırılmış vergi sistemini onun kadrlarının səriştəsizliyi, məsuliyyətsizliyi və korrupsiyalaşması, onun işi haqqında düzgün və açıq informasiyanın, habelə sərbəst və daimi nəzarətin olmaması məhv edə bilər.

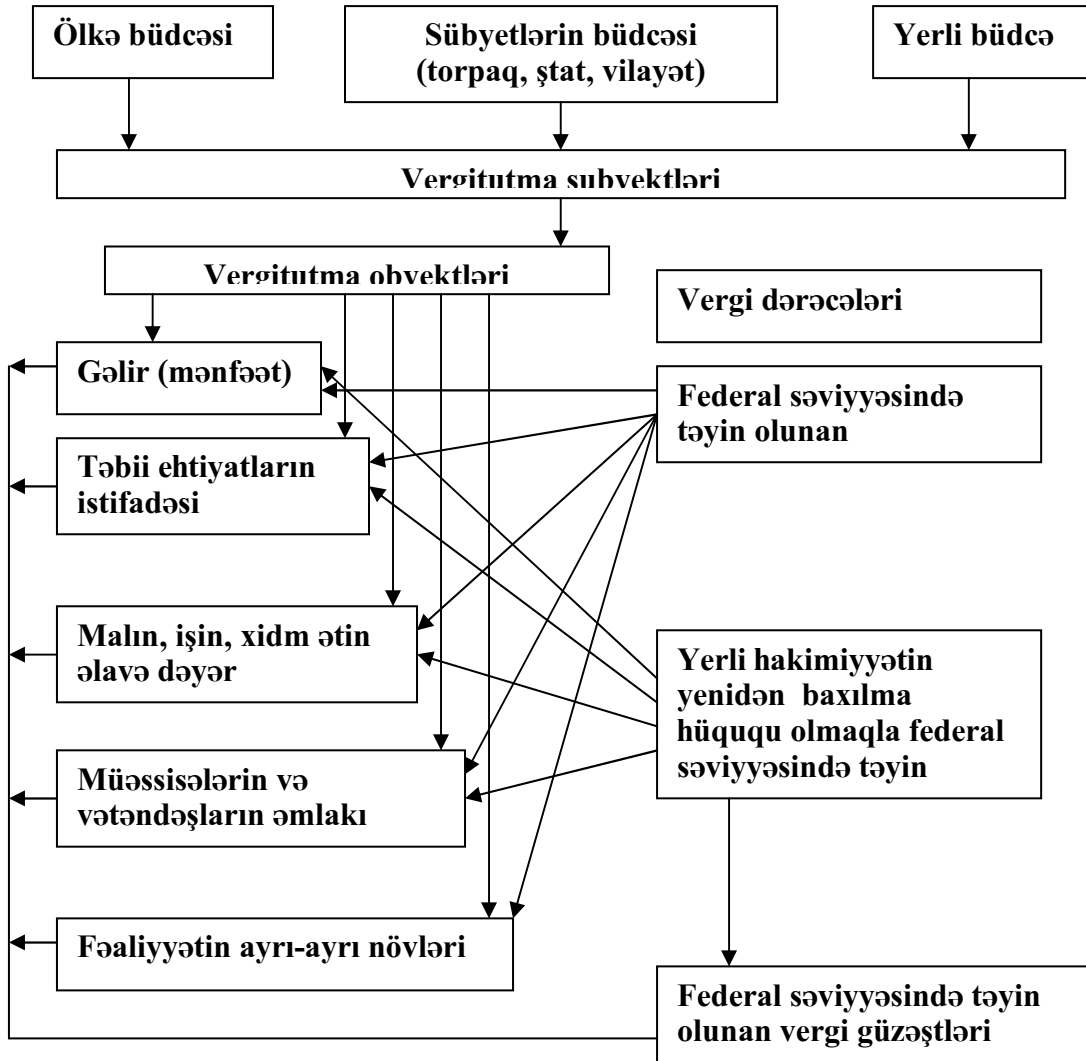

**Şəkil 1. Vergitutma obyektləri və subyektləri arasındakı münasibətlər**

**Vergitutma obyektı və bazası.** Vergitutma mənbəyi və obyektı bir-birindən fərqləndirilir. Vergi ödənişinin mənbəyi nədən vergi ödənilir ictimai məhsul (vergi ödəyicilərinin gəlirləri) çıxış edir. Vergilər nəzəri cəhətdən kapitala toxunmamalıdır, əks halda normal təkrar istehsal mümkün olmayasaqdır.

Vergitutma obyektı – vergiyə cəlb olunmalı olan miqdarca ölçülən iqtisadi fonemendir.

Vergitutma obyektinə gəlirlər (mənfəət), müəyyən malların dəyəri, ayrı-ayrı fəaliyyət növləri, qiymətli kağızlarla əməliyyatlar, təbii ehtiyatlardan istifadə, hüquqi və fiziki şəxslərin əmlakı, əmlakın təqdim edilməsi, məhsul, iş və xidmətlərin əlavə edilmiş dəyərləri və qanunvericilik aktları ilə müəyyən edilmiş digər obyektlər aiddir.

Şəkil 1-də göstərilmiş sxemdə vergitutmanın subyektlərinin və obyektlərinin, vergi ödəyicilərinin və vergi dərəcələrini, güzəştləri və vergilərin

ödənilməsi qaydalarını müəyyən edən səviyyələrin arasındakı münasibətlər əks olunmuşdur.

Vergitutma obyektini ilə yanaşı obyektin praktiki olaraq vergi hesablanan hissəsini əks etdirən vergitutma bazası anlayışı da mövcuddur. Əmək haqqının, gəlirin və digər obyektlərin vergiyə cəlb olunmayan hissəsi, habelə vergi güzəştləri mövcud olduğu halda vergitutma bazası həmişə vergitutma obyektindən aşağı olur.

Məsələn, vergitutma obyektini 10000 pul vahididir, lakin gəlirin ilk 3000 pul vahidi vergiyə cəlb olunmayıdır. Bundan əlavə, vətəndaş tərəfindən bu gəlirdən 2000 pul vahidi xüsusi ev tikintinə xərclənmiş və bu xərclər də vergidən azaddır. Nəticədə vergi bazası vergitutma obyektinin yarısını, yəni 5000 pul vahidi təşkil edir.

Çox vaxt bir vergi bazası, ondan müvafiq vergini çıxdıqdan sonra digər veginin vergi bazasına çevrilir.

İnkişaf etmiş ölkələrin vergi sistemləri müxtəlif iqtisadi, siyasi və sosial şərtlərin təsiri altında təşəkkül tapmışdır. Vergilərin yığılı, onların strukturu, tutulma üsulları, dərəcələri, müxtəlif hakimiyyət səviyyələrinin fiskal səlahiyyətləri, vergi bazası, vergilərin təsir dairəsi və vergi güzəştləri üzrə vergi sistemləri bir-birindən fərqlənirlər.

Tarixi xüsusiyyətlər və inkişaf səviyyəsi, iqtisadiyyatın strukturu və vəziyyəti, DİS-nin təxirəsalınmaz və perspektiv məqsədləri, əsas sosial qrupların və siyasi mövqelərin münasibətləri, ölkənin hökumətinin bu və ya digər iqtisadi doktrinaya tərəfdarlığı vergi sisteminin formalaşdırılmasına mühüm təsir göstərir.

Eyni zamanda, vergi sistemlərinə xas olan aşağıdakı ümumi xüsusiyyətləri göstərmək olar:

-dövlətin vergi gəlirlərinin artırılması yollarının axtarılması;

-vergitutmanın bərabərliyi, ədalətliyi, və səmərəliliyi barədə ümumi qəbul edilmiş iqtisadi nəzəriyyələrin bazasında vergi sisteminin qurulması.

**Vergi dərəcəsi.** Vergi şəklində alınan və faizlərlə ölçülən vergi bazasının hissəsi vergi dərəcəsi və ya vergitutma norması adlanır.

Vergi dərəcəsi qanuvericilik qaydasında müəyyən edilir və dəyişdirilir. Vergi dərəcələri qəti müəyyən edilmiş (məsələn, hər hansı malın ƏDV-yə cəlb edilməsinin müəyyən olunmuş forması) və qeyri-sabit (gəlirin kəmiyyətindən asılı olaraq dəyişən) formalarında olur. Bir sıra vergilər üzrə vergitutmanın maksimal və minimal normaları müəyyən edilmişdir. Ödənişlərin vergi güzəştləri, vergidən azadolmalar və onların ödənilməsinə möhlət verilməsi nəzərə alınmadan həyata keçirilməsi olduğu üçün maksimal dərəcə iqtisadi mətbuatda çox vaxt baza dərəcəsi adlandırılır.

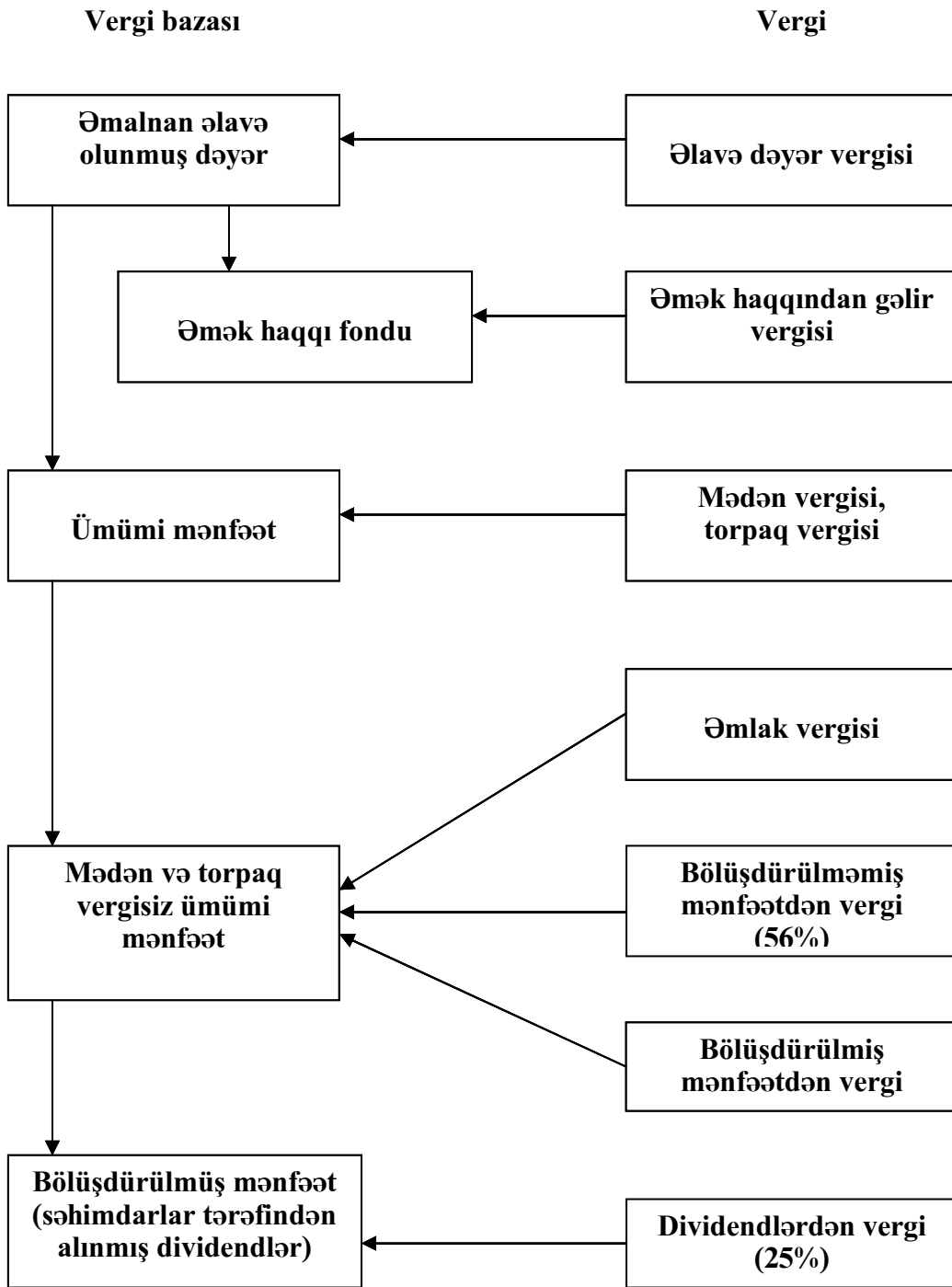

**Şəkil.2. Emaldan əlavə edilmiş dəyərdən vergitutma (AFR-da)**

**Vergi yükü.** Hər bir verginin öz vergi bazası və vergi dərəcəsi vardır. Bunlar təsərrüfat subyektləri üçün daha əhəmiyyətlidir.

Şirkətlər, azad peşə sahibləri və muzzla işləyən şəxslər üçün vergilərin ağırlığının sintetik göstəricisinivergi yükü və ya hər hansı subyekt qrupunun illik gəlirlərində bütün ödənilmiş vergilərin payı təşkil edir.

Şirkətlərin və xüsusi şəxslərin vergi yükü yalnız vergi bazasının qaydası və hesablanmasından, vergi dərəcələrindən və vergilərin cəmindən deyil, gəlilərin miqdarından asılıdır.

İllik gəlirdə ödənilmiş vergilərin rayı göstəricisi ilə yanaşı ümumidaxili məhsulda və xalis ictimai məhsulda milli vergi yükü göstəriciləri də hesablanır. Bu göstəricilər xalq təsərrüfatında dövlət sektorunun rolu və ümummilli iqtisadi proqramlaşdırmanın inkişaf səviyyəsi ilə yanaşı İDT –nin intensivliyinin indikatorunu təşkil edir.

Müasir inkişaf etmiş ölkələr İDT-nin başlıca alətlərindən olan vergitutma sistemlərinə xüsusi diqqət yetirirlər. Avropa ölkələrində milli təsərrüfatların böyük inteqrasiyasına və nəticə etibarlı ilə vergi sistemlərinin böyük qarşılıqlı əlaqələrinə doğru tendensiyalar göstərilir.

Kiçik vergilər tədricən özdərini doğrultmayaraq, geniş vergitutma bazasına sahib olan və tutulması asan həyata keçirilən vergilərlə əvəz olunurlar (gəlir vergisi, ƏDV, əmlak vergisi, mənfəət vergisi).

Rusiyanın vergi qanunvericiliyində vergitutma sisteminin təkmilləşməsi və sadələşməsi sahəsində dəyişikliklər baş verməkdədir (əmək haqqı fondunun artırılmasına vergi, xüsusi dolaylı vergi, «Rusiya» adından istifadəyə görə ödənişlər). Məqsədi şəhər infraqururlarının maliyyələşdirilməsi, sosial proqramların həyata keçirilməsi və yerlərdə iqtisadiyyatın gücləndirilməsi olan yerli vergilərə hal hazırda mühüm əhəmiyyət verilir.

## 1.2. Ədalətli və səmərəli vergitutma prinsipləri

**Ədalətlik prinsipi.** Ölkədə mövcud olan vergitutmanın sosial-iqtisadi quruluşunun qorunması və uyğunlaşması nöqtəyi-nəzərdən səmərəli vergitutma ictimayət üçün ədalətli prinsipə əsaslanan vergitutma hesab olunur.

Səmərəli vergitutmanın əsas ədalət prinsipləri aşağıdakılardır:

1. vergi yükünün bərabər və progressiv bölüşdürülməsi;
2. vergitutmanın qlobalığı və ümumiliyi;
3. daxilolmaların müəyyən məqsədə yönəldilməsi;

Bütün subyektlər üçün vergitutma ədalətli və bərabər olmalı, büdcə daxilolmaların tam şəkildə təmin etməli və ictimayətin sosial-mədəni inkişafına köməklik göstərməlidir.

Yuxarıda qeyd olunan tələblərə əməl etmək üçün vergitumanın subyektlərini bir neçə özünəməxsus xüsusiyyətlərə malik olan qruplara bölmək məqsədmüvafiq olardı. Belə qruplara iri, orta və kiçik müəssisələr və fiziki şəxslər aiddir.



Həmçinin sistemin ədalətli olmasını təmin edən bir sıra qaydalara əsaslanmaq olar:

- eyni obyekt bir vergi növü üzrə müəyyən olunmuş dövr ərzində yalnız bir dəfə vergiyə cəlb edilə bilər;

- bütün vergitutma subyektlərinin nəzəti həyata keçirən vergi orqanlarında qeydiyyatdan keçməsi məcburidir;

- bütün vergilər üzrə güzəştlər yalnız qanunvericiliyə uyğun olaraq tətbiq olunur;

- ayrıca fiziki və hüquqi şəxslərə fərdi qaydada güzəştin verilməsi qadağan edilir;

- vergi ödəyicilərindən vergi qanunvericiliyinin pozulmasına görə cərimələrin alınması nəzarəti həyata keçirən vergi orqanı tərəfindən həyata keçirilir;

- rezidentlərin xarici ölkədə əldə etdiyi gəlirlərinin və qeyri-rezidentlərin vergiyə cəlb edilməsi beynəlxalq vergitutma haqqında sazişlərə əsasən həyata keçirilir.

**Sadəlik prinsipi.** Qurulmaqda olan vergi sistemi maksimal dərəcədə sadə olmalı, dövlət və yerli büdcələrin tələbatlarını təmin etməlidir.

Hər büdcə üçün onu müntəzəm qaydada daxilolmalarla təmin edə biləcək müəyyən vergi növləri olmalıdır. Vergilər dolayı və birbaşa vergilərə bölünməli, lakin birbaşa vergilər onların vergitutma bazasının və yığılma prinsipinin sadə olması nəzərə alınaraq üstünlük təşkil etməlidirlər.

**Vergilərin müəyyən edilməsi prinsipi.** Bəşəriyyətin yarandığı gündən bütün dövlətlərdə hakimiyyət vergisiz mövcud ola bilmirdi. Qədimdən davam edən təcrübə vergitutmanın əsas prinsipini göstərirdi: «Qızıl yumurta qətirən toyuqu kəsmək olmaz», yəni bütün xərclərin təmin edilməsi üçün böyük maliyyə vəsaitlərinə tələbatın olmasına baxmayaraq vergilər vergi ödəyicilərin təsərrüfat fəaliyyətlərinə olan marağını azaltmamalıdır.

***Vergilərin müəyyən edilməsinin müasir prinsipləri.***

1. Vergi dərəcəsinin səviyyəsi vergi ödəyicisinin vergini ödəmə qabiliyyətindən aslı olaraq müəyyən edilməlidir. Fərqli qəlir əldə edən fiziki və hüquqi şəxslər üçün differensiasiyalı vergi dərəcələri tətbiq olunmalı, yəni gəlir vergisi progressiv şkala üzrə olmalıdır.

Əksər ölkələrdə bu prinsipə əməl olunmayaraq, vergilər proporsional şəkildə hesablanır. Bütün zamanlar gəlirlərin və əmlakın progressiv dərəcələrlə vergiyə cəlb edilməsi partiyalararası qarşıdurmada və siyasi həyatda iştirak etməklə yanaşı, partiya proqramlarında və vergi qanunvericiliyində əks olunmuşdur.

2. Gəlirlərin vergiyə cəlb edilməsinin birdəfəli olması üçün bütün səylər göstərməlidir. Gəlirin və ya kapitalın bir neçə dəfə vergiyə cəlb edilməsi yol verilməzdir. Bu prinsipin nümunəsi kimi inkişaf etmiş ölkələrdə dövriyyənin artan yekunla vergiyə cəlb edilməsini nəzərdə tutan dövriyyədən verginin yeni yaradılmış təmiz məhsulun onun realizə edilənədək bir dəfə vergiyə cəlb edilməsini nəzərdə tutan əlavə dəyər vergisi ilə əvəz olunmasıdır.

3. Vergi sistemi ödənişlərin zəruri olması barədə vergi ödəyicisində şübhə yaratmamalıdır. Cərimə və sanksiya sistemi və ölkədəki ictimai fikir elə

formalaşmalıdır ki, vergilərin vaxtında və ümumiyyətlə ödənilməməsi onların vaxtında və ədalətli ödənilməsindən daha əlverişli olsun.

4. Vergi ödəyiciləri və vergi yığan təşkilatlar üçün vergilərin ödənilməsi üsulu və sistemi aydın, rahat və sadə olmalıdır.

5. Vergi sistemi çevik olmalı və dəyişən ictimai-siyasi ehtiyaclara asan uyğunlaşmalıdır.

6. Vergi sistemi daxili məhsulun yenidən paylanmasını təşkil etməli və İDT üçün səmərəli alət olmalıdır.

**Vergilərin yığılma problemi.** Əmək haqqından tutulan vergilərin yığılması daha asan həyata keçirilir. Bu halda vergilərin tutulması əmək haqqının verilməsi zamanı avtomatik şəkildə həyata keçirilərək, onların ödənilməsi üçün heç bir möhlət verilmir və vergidən yayınma imkanı praktiki olaraq yoxdur. Bu halı sosial ödənişlərə də şamil etmək olar. Aksizlərin və əlavə dəyər vergisinin yığılması da asan həyata keçirilir. Onlar daxil olmaları dərhal təmin edirlər, lakin bu halda material xərclərin süni artırılması və artırılmış əlavə dəyərin vergiyə cəlb edilməsinin azalma ehtimalı yaranır.

Gömrük xidmətinin normal təşkili zamanı gömrük rüsumlarının yığılması zamanı heç bir çətinlik yaranmır.

Daha çox çətinliklər fərqli üsullarla süni xərclərin artırılması hesabına vergitutulan balans mənfəətini azaldan və müxtəlif güzəştlərin, möhlətlərin, investisiya–mükafatlarının, iqtisadiyyatın tənzimlənməsinə cavabdeh olan dövlət tərəfindən müxtəlif fondlara vergitutulmayan ayırmaların sonsuz variantlarından istifadə edən təşkilatlardan vergilərin tutulması zamanı yaranır.

Torpağın və digər daşınmaz əmlakın vergiyə cəlb edilməsi zamanı onların dəyərinin obyektiv qiymətləndirilməsi problemi yaranır.

Muzdlu işdən alınmayan gəlirlər, yəni sahibkarların şəxsi gəlirləri, rantye, azad peşə sahiblərinin gəlirləri vergi orqanları üçün çoxlu çətinliklər yaradır. Bu gəlirlərin vergiyə cəlb edilməsi ilin yekununa görə müəyyən edilir, lakin əksər hallarda vergitutmanın bu subyektləri ilin sonunda vergi bəyannaməsinə əsasən yenidən hesablaşmaları aparmaq şərti ilə cari ödəmələri keçən ilin vergi ödəmələrinə uyğun olaraq həyata keçirirlər. Faktiki olaraq onlar verginin ödənilməsi üçün möhlət alır və onun həcmi azaltmaq imkanına malik olurlar. Bununla belə müəssisələrin mənfəətindən, daşınmaz əmlaklardan və sahibkarlıq fəaliyyətindən əldə olunan gəlirlərdən vergilərin ödənilməsinə nəzarətin həyata keçirilməsi üçün çoxlu sayda maliyyə müfəttişlərinə, bəzi ölkələrdə isə maliyyə polisinin olmasına ehtiyac yaranır.

Kapitalın və istehsalın beynəlmilləşdirilməsi, istehsal səbəblərinin miqrasiyası, ikiqat vergitutma haqqında sazişdən imtina zamanı vergilərin hesablanması və tutulmasında çətinliklər yaranır. Offşor və güzəşt verilən ölkələrdə vergiləri ödəmə imkanı vergi daxil olmalarını əhəmiyyətli dərəcədə azaldır.

Vergilərin yığılması vergi daxil olmalarının maliyyə nazirliyinin hesablamaları ilə təsərrüfat subyektlərinin ödəməli olduqları vergilərin nisbətində əsasən müəyyən edilir. Bəzi ölkələrdə vergilərin yığılması hesablanmış məbləğin 90-92% faizini təşkil edir. Digər avropa və latinoamerika ölkələrində

bu göstərici çox aşağıdır. Müxtəlif dövrlərdə planlaşdırılmış vergi daxilolmaları faktiki daxiloların 1/3 təşkil etməyən Rusiya bu sahədə 90-cı illərin ortalarında acınacaqlı rekordun sahibi olmuşdur.

Vergilərin yığılı tək maliyyə və vergi orqanlarının operativliyindən, qanunvericiliyin və ona əməl olunmanın ciddiyyətindən yox, həm də vergi güzəştlərinin və şirkətlərin rəhbər mütəxəssislərinin bu güzəştlərdən istifadə edərkən hüquqi və iqtisadi ixtisaslaşmaları nəzərə alınaraq büdcəyə daxil olması gözlənen ödəmələrin düzgün qiymətləndirilməsindən asılıdır. Ölkədəki vergi mədəniyyətinə, kölkə iqtisadiyyatının inkişaf səviyyəsinə, iqtisadiyyatın və xüsusilə də vergi-gömrük sahəsinin kriminallaşmasına əsaslanan vergi intizamı mühüm əhəmiyyət kəsb edir.

Ölkədə ədalətli vergitutma prinsiplərinə riayət olunarkən vergi intizamına əhəmiyyət vermək, vergilərin yığılıması zamanı vergi mədəniyyətinə əməl etmək və vergilərin gizlədilməsinə və ödənilməməsinə qarşı mübarizə aparmaq daha asanlaşır: ilk növbədə vergilər təsərrüfat fəaliyyətinə maneələr yaratmayaraq, ictimaiyyətdə dövlət tərəfindən vergilərin ədalətli şəkildə müəyyən edilməsinə və yığılımasına, həmçinin xalqın pullarının oğurlanmamasına və dağıdılmamasına inam yaradır.

**Vergilərin ödənilməsinə nəzarət.** Dövlətin hazır və səmərəli fəaliyyət göstərən maliyyə mexanizmlərinə sahib olan inkişaf etmiş ölkələr ABŞ və Fransanın misalında vergilərin ödənilməsinə nəzarət sistemində baxaq. ABŞ-da vergilərin tutulması və düzgün ödənilməsinə nəzarət işləri ilə maliyyə nazirliyinin tərkibinə daxil olan xüsusi idarə məşğul olur. Bu 58 vergi və 7 ərazi idarədən ibarət olan və mərkəzi aparat tərəfindən idarə olunan ABŞ-nın Daxili Gəlirlər İdarəsidir (DGI). DGI vergi daxilolmalarına nəzarəti, bəyannamələrin düzgün doldurulmasının yoxlanmasını, vergi borclarını toplanmasını, vergi ödəyicilərinə artıq ödənilmiş məbləğlərin qaytarılmasını, vergi ödənişlərini gecikdirən və ödəməyən şəxslərə cərimələrin tətbiq edilməsini həyata keçirir.

Daxili Gəlirlər İdarəsi vergi qanunvericiliyinin riayət olunmasına cavabdeh olmaqla yanaşı federal vergi qanunvericiliyin tətbiqi ilə bağlı müxtəlif material və metodik göstərişlər nəşr edir, vergi kodeksin düzgün tətbiqinə nəzarət edir, yoxlamaları həyata keçirir və ABŞ-nın xarici subyektlər ilə olan vergi mübahisələrində maraqlarını müdafiə edir. Bələdiyyə və ştatlarda tutulan vergilərin düzgün ödənilməsinə nəzarət yerlərdə həyata keçirilir.

Vergitutmanın üç əsas metodu tətbiq olunur:

1. Müstəqil hesablamalar – vergilərin doldurulmuş bəyannaməyə əsasən ödənilməsi; Müəssisələr və fiziki şəxslər bütün güzəştlər nəzərə alınmaqla ödəniləcək verginin məbləğini özləri hesablayaraq, vergi bəyannaməsini doldururlar və vergi müfəttişi tərəfindən aparılmış yoxlamadan sonra vergini ödəyirlər.

2. İlk ödənişlər əsasında: müəssisənin gəlirləri il ərzində daxil olduqca, onlar öz vergi öhdəliklərini qiymətləndirib, tədricən vergiləri ödəyirlər. Vergi orqanları yekun hesablaşmaları ilin sonunda həyata keçirir.

3. Mənbədən tutma: əmək haqqından verginin tutulması onun ödənilmə vaxtı, əlavə dəyər vergisindən isə – satışı vaxtı həyata keçirilir.

Əksər hallarda vergi ödəyiciləri məcburən vergiləri artıq və vaxtından əvvəl ödəyərək dövlətə kredit vermiş olurlar (bu ilin sonunda müəyyənləşdirilir). Belə ödənişlər xalis vergi öhdəliklərinin məbləğini üstələdiyi halda, bu məbləğlər qaytarılır, ya da gələcək ödənişlərə aid edilir.

Müəyyən edilmiş müddətə müəssisə ödəməli olduğu vergi məbləğinin 90% ödəmədiyi halda ona qarşı cərimə tətbiq oluna bilər.

Vergi bəyannaməsinin doldurulma müddətinin uzadılması verginin ödəmə müddətinin dəyişməsi demək deyildir. Odur ki, vaxtında ödənilməmiş hər bir vergiyə faiz hesablanır.

**Vergi bəyannamələri.** Vergi ödəyicisinin hesabat dövrü və ya il ərzində əldə etdiyi gəlirlərdən vergilərin tutulması bəyannamə üzrə həyata keçirilir. Gəlir vergisinin bəyannaməsi vergi ödəyicisinin bütün növ gəlirləri və onların mənbələri barədə rəsmi bəyan etdiyi, doldurulma üçün hazırlanaraq, mətbəə və ya digər şəkildə çap olunmuş formanı əks etdirir.

Qəti müəyyən edilmiş gəlirləri olan fəhlə və işçilər vergiləri mənbədə ödəyirlər, yəni pulların kassadan bilavasitə alınması zamanı. İşəgötürənlə birgə xüsusi vergi forması doldurulur. İşəgötürən vergilərin düzgün hesablanması və ödənilməsinə cavabdehdir. Təftiş zamanı bütün vergi bəyannamələrində olan hesablamaların düzgün aparılması yoxlanılır. Müxtəlif meyarlardan, yəni sahibkarlıq fəaliyyətinin növündən, gəlirlərin çoxluğu və ya azlığından asılı olaraq gələcək dövrün yoxlamaları üçün onların yalnız cüzi hissəsi seçilir.

Bəyannaməyə daxil olan göstəricilərin yoxlanılması məqsədilə müəssisələrin mühasibatlıq kitablarının, hesablarının və digər mənbələrin nəzərdən keçirilməsi müfəttişin başlıca vəzifəsidir. Müəssisə yoxlamanın keçirilmə müddəti ərzində təcrübəli muhasibin, müəssisənin təmsil edən vəkil edilmiş şəxsin xidmətlərindən istifadə etmək hüququna malikdir. Vergi yoxlaması başa çatdıqdan sonra müfəttiş ilə vergi ödəyicisi yoxlamanın nəticəsindən asılı olaraq görüləcək bütün tədbirləri müzakirə edirlər.

Müəssisə yoxlamanın nəticələri ilə razı olduğu təqdirdə, razılığın əldə olunması barədə akt imzalanır və verginin ödənilməmiş məbləği üçün hesab təqdim edilir, əks halda isə artıq ödənilmiş məbləğ qaytarılır və ya vergi ödəyicisinin razılığı ilə gələcək ödəmələrin hesabına aid edilir. Hüquqi nöqtədən nəzərdən DGI-nin təsərrüfat subyektləri ilə münasibətləri aşağıdakı kimi müəyyən edilir: DGI vergi ödəyicisi tərəfindən pozuntuları aşkar edir, o isə razı olmadığı təqdirdə öz növbəsində təqsirsiz olduğunu sübut etməlidir.

ABŞ Daxili Gəlirlər İdarəsi hər il 100 mln. artıq bəyannamənin düzgün doldurulmasına nəzarət edir. Yoxlamaların aparılması elektron sistemi vasitəsi ilə DGI-nin bölmələri ilə yanaşı, vergi ödəyiciləri barədə kompyuter məlumatlarına sahib olan dövlət sosial təminat idarəsinin tərəfindən həyata keçirilir.

Fransanın vergi xidməti İqtisadiyyat, maliyyə və büdcə nazirliyinin tərkibinə daxildir. Ona rəhbərlik, büdcə üzrə nazir müavininə tabe olan Baş Vergilər İdarəsi tərəfindən həyata keçirilir.

Baş Vergilər İdarəsi 80 min vergi əməkdaşın fəaliyyətinə rəhbərlik edir. Bu əməkdaşlar 830 vergi və 16 məlumat mərkəzində cəmləşiblər. Hər bir vergi üzrə vergituma bazasını hesablanması, vergi ödəyicilərindən ödəmələrin

toplanması və vergilərin düzgün ödənilməsinə nəzarət vergi mərkəzləri tərəfindən həyata keçirilir. Vergilərin tutulması gəlir bəyannaməsi və onun düzgün tərtib olunmasına əsaslanır. Bununla belə nəzarət iki istiqamətdə həyata keçirilir:

1. təqdim olmuş bəyannamələrdə əks olunan məlumatlar əsasında;
2. bəyannamədə əks olan məlumat ilə vergi müfəttişində olan sənədlər arasında uyğunsuzluq olduqda hərtərəfli nəzarətin həyata keçirilməsi;

Vergidən yayınma halları olduqda sərt cərimə tədbirləri tətbiq olunur. Bu halda qanunu pozan vergi ödəyicisinə qarşı ikiqat həcmdə cərimədən əlavə olaraq, verginin gecikdirilməsinə görə ayda 0,75% və ya ildə 9% həcmində faizlər və sanksiyalar tətbiq olunur.

Vergi sistemi bütün vergi ödəyiciləri üçün əsas olan dövlətin muhasibat uçotu sistemində əsaslanır. Kiçik müəssisə və təşkilatlar üçün sadələşdirilmiş muhasibat uçotu sistemi tətbiq olunur.

**Vergi mədəniyyəti.** Vergi yığımının əsas amillərindən biri ölkədəki vergi mədəniyyətinin səviyyəsidir.

Vergi mədəniyyəti – vergi öhdəliklərinin könüllü əmələmə və vergidən yayınma hallarına qarşı ictimaiyyətdə mənfi fikrin yaranmasıdır.

Ölkədə vergi mədəniyyəti olmadığı təqdirdə hətta ən mükəmməl hazırlanmış qanunlar, inzibati cərimələr və sanksiyaların tətbiqi öz səmərəsini vermirə bilər. Qeyd etmək lazımdır ki, vergi yığımının yüksək səviyyəsini, yəni 1000 nəfərə vergi polisinin və vergi reklamının çox olduğu ölkələrdə yox, ictimaiyyətdə vergi ödəyicisinin öz öhdəliklərinin yerinə yetirilməsi bir vətəndaş borcu kimi qəbul edilən ölkələrdə müşahidə etmək olar.

Vergilərin ödənilməsinə zəmin yaradan şərtlər aşağıdakılardır:

1. Əhəlinin dəstəyinə arxalanan sabit siyasi rejim; ədalətli, peşəkar və nüfuzlu şəxslərdən ibarət olan etibarlı və məsuliyyət daşıyan hakimiyyət; dövlətin büdcə xərclərinə nəzarət edən və səmərəli fəaliyyət göstərən parlament; Yəni rəhbərliklərin dəyişmələrinə baxmayaraq, dövlət kriminal qalmaqla və əhəlinin pullarının məsuliyyətsiz xərclənməsi halları ilə öz adına ləkə qətiyyətlidir.

2. Vergi ödəyicilərinin bərabər olmaması, bir vergi ödəyicilərinə digərlərinin hesabına güzəştlərin əsassız verilməsi hallarına yol verməyən aydın və sabit vergi qanunvericiliyi. Vergilərin tətbiq olunması ilə yanaşı onlara şərtsiz şəkildə əməl olunma da vacibdir. Vergi öhdəlikləri yerinə yetirilmədikdə qanunlar vergi ödəyicilərini cərimə etməklə yanaşı onların ictimai statusuna da aşağı salmalıdır. Məsələn, onların seçilmiş və məsul məmur vəzifələrinə təyin olunmasına yol verməmək.

3. Siyasi hakimiyyətin işlək və fəal mexanizmi. Seçicilərin etimadını doğrultmayan hökumətin müxalifətdən əvəz olunması zamanı mənfur məmurlar istefaya göndərilir, sui-istifadəni hallarının araşdırılması aparılır və hakimiyyət aparatı yenidən təşkil edilir.

4. Kölgə iqtisadiyyatının, cinayət biznesinin, əvəzsiz mənimsəmələrin, dövlət əmlakının, sərvətinin və kapitalının talanının nəzərə çarpacaq dərəcədə olmaması. Göstərilən mənfi hallar mövcud olduqda və hökumət onların öhdəsindən gəlmədikdə adi vətəndaşlarda və ya iri sahibkarlarda belə bir

qanuni sual yaranır: çoxları vergiləri düzgün ödəmədiyi halda, habelə, vicdanlı və sadələvh vergi ödəyicilərindən yığılmış büdcənin pullarının qanunsuz olaraq oğurlandığı halda o, nə üçün vergiləri düzgün ödəməlidir. Məlum olduğu kimi, yaramaz nümunələr, xüsusilə, kütləvi miqyasda sirayətedici tərzdə təsirə malikdir.

Bu şərtlər mövcud olduğu təqdirdə, sadə və ədalətli vergitutma prinsiplərinə malik olan işlək siyasi mexanizmlə, təcrübəli və korrupsiyalaşmayan hökumət əhalidə inam yaradır. Pul vəsaitlərinin xərclənməsi və bu xərclərdən əhalinin razılığı olduğu təqdirdə hökumət öz vəzifə və vədlərini şərtsiz yerinə yetirir. Ölkədə sağlam vətənpərvərlik dini etika ilə birlikdə geniş yayıldığı halda vergi mədəniyyətinin yaranıb möhkəmlənməsi təbii hal alır.

Vergilərin yığılımı nöqteyi-nəzərdən inkişaf etmiş dövlətlərdə vergitumanın real vəziyyəti ilə müqayisədə əks olunmuş mənzərə sosial utopiyaya daha yaxındır.

### 1.3. Vergi hüquq münasibətləri

**Vergi hüquq münasibətləri anlayışı.** Hüquqi münasibətlər - hüquq normaları ilə nəzərdə tutulan ictimai münasibətlərdir. Hüquq norması hüquqi münasibətlərin yaranma, dəyişmə və sona yetməsinə özündə ehtiva edir. Bu şərtlər hüquqi faktor adlanır.

Vergi hüquq münasibətlərində münasibətlər hüquqi və fiziki şəxslər və dövlət hakimiyyəti orqanları arasında büdcəyə vergi, yığım və digər ödənişlərin ödənməsi üzrə yaranır. Bu ictimai münasibətlər özü də vergi Hüquq normalarının obyektini təşkil edir. Xüsusi qanunlarda vergi hüquqi münasibətlərin yaranma, dəyişmə və sona yetməsi təfəsilatı ilə şərh olunur. Hüquqi münasibətlər intellektual və iradi elementlərə malikdir. İntellektual element davranışın anlaşıqlılığı, hansı ki, hüquq norması ilə tənzimlənir. İradi-hüquqi normanın sosial davranışı tənzimləmək bacarığıdır. Həmçinin, hüquqi münasibətin subyektinin özünün öz davranışını dərk etmək və öz hərəkətlərini idarə etmək bacarığıdır.

Hüquqi şəxs yaratmadan Müəssisə kimi qeydiyyatdan keçmiş fiziki şəxs və ya hüquqi şəxsin təsisçisi olan fiziki şəxs özləri üçün bu addımı hansı məqsədlə atdıqlarını müəyyənləşdirərək və bu addımı dərk edərək atırlar. Onlar anlayırlar ki müəyyən şəraitdə onların vergi ödənilməsi üzrə ödəlikləri yarana bilər. Hüquqi münasibətlərin əsas məzmunu tərəflərin hüquqi münasibətlərin subyektlərinin hüquq və vəzifələridir.

Hüquq norması – abstrakt xarakterli davranış qaydasıdır. O qeyri-müəyyən şəxslər çevrəsinə ünvanlanıb və çoxsaylı tətbiq üçün nəzərdə tutulub. Hüquq normasında nəzərdə tutulmuş fakt yaranan kimi bu münasibətlərin tərəfləri yaranır. Hüquq norması abstrakt qaydadan konkret situasiyada tətbiq olunan etalona çevrilir.

Hüquq və vəzifələr, qadağalar, məhdudiyyətlər, hansılar ki, əvvəl potensial olaraq mövcud idilər, konkret subyektlər üçün konkret reallığa

çevrilir. Məsələn, ƏDV ödəyiciləri hüquqi şəxslərdir. O halda ki, əgər malların reallaşdırılması xarici ölkədə həyata keçirilir, onda yerli istehsalçının əldə etdiyi gəlirdən ədv tutulmur.

Hüquqi münasibətlər - subyektlər arasındakı hüquqi əlaqədir. "Vəzifəlersiz Hüquq, Hüquqlarsız vəzifə yoxdur" - hüququn vacib prinsipidir. Bu prinsipin özünün mövcudluğu hüquqi münasibətlərin qanunauyğunluqları ilə səlahiyyətlərin və subyektlərin üzərinə qoyulan vəzifələrin qarşılıqlı şərtlənməsi ilə bağlıdır. Bu əlaqə ümumi, konkret, həyatın müxtəlif faktları ilə əlaqədar olaraq yaranan ola bilər.

Subyektiv Hüquqi öhdəlik-Məsul Şəxsin uyğun davranışının hüquqi ölçüsüdür. Subyektiv Hüquq – səlahiyyətlinin azadlığının hüquqi ölçüsüdür ( vergi-hüquq münasibətlərində - bu azadlığının ölçüsüdür vergi öhdəlikləri çərçivəsində vergi öhdəliklərinin vergi güzəştləri şəklində azalması kimi də çıxış edə bilər).

Müəssisənin fəaliyyəti nəticəsində gəlir əldə olunduğu zaman müəssisə mütəlak gəlir vergisi ödəməlidir. Bu öhdəlik subyektin gəlir vergisinin ödənməsi üzrə yaranan öhdəlikdir. Digər tərəfdən, vergi hüquq münasibətinin subyektin gəlir vergisini hansı şərtlərlə ödəyəcəyini özü seçir.

Hüquqi münasibətlərin subyektin-bu öz fəaliyyətqabiliyyətlik hüquqqabiliyyətliliyini istifadə edən hüquq subyektidir. Fəaliyyətqabiliyyətlik hüquqqabiliyyətliliyini istifadə etmək subyektə müəyyən hüquqmünasibətinin iştirakçısı olmağa imkan verir.

Hüquqqabiliyyətlik-Şəxsin hüquq və öhdəlikləri daşıya bilmək bacarığına deyilir. Müəssisənin hüquqqabiliyyətliliyi o yarandıqdan qanunda nəzərdə tutulmuş əsaslarla və qaydada yaranır

Fəaliyyət qabiliyyətlik-Bu fiziki şəxsin hüququn və hüquq münasibətlərin subyektin kimi ona aid olan hüquq və vəzifələri yerinə yetirmək bacarığıdır.

Mülki hüquqda bu vətəndaşın yetkinlik yaşına çatması ilə müəyyən olunur. Hüquqi şəxsin fəaliyyətqabiliyyətliliyi öz adından digər hüquq münasibətlərinə girmək bacarığında ifadə olunur.

Hüquqi Faktlar-bu elə həyati faktlardır ki, hansılarla ki hüquqi münasibətlərin yaranması, dəyişməsi və sona yetməsi bağlıdır.

Vergiyə aşağıdakı cəhətlər xasdır.

- Vergiyə cəlb olunmanın əsası kimi qanunda müəyyən şəxslər çevrəsinə ünvanlanmış bu verginin ödənməsinin məcburiliyinin göstərilməsi kifayət edər.

- Vergi qaytarılmamaq şərti ilə ödənilir.(geri qaytarılma yalnız vergi güzəştinin və arıq ödəmənin olduğu zaman mümkündür).

- Vergiqoymanın hərəkətverici mexanizmi məcburiyyət ola bilər.

- Vergilərin vaxtlı vaxtında və tam ödənməsinə nəzarət edən orqanlar dövlət tərəfindən səlahiyyətləndirilmişlər.

- Vergilər dövlət büdcəsinin gəlirlərinin mənbəyidir.

Beləliklə, *Vergi - fiziki və hüquqi şəxslərin mülkiyyətinin məcburilik, fərdi əvəzsizlik, qaytarılmamaq şərtləri əsasında Hökumətin məcburiyyəti ilə təmin olunaraq, cəza və kontribusuya xarakteri daşımada və ictimai Hakimiyyət*

*subyektlərinin ödəməqabiliyyətliliyini təmin etmək məqsədi ilə cəlb olunma formasıdır.*

Vergi hüquq münasibətləri normativ-hüquqi aktlar əsasında dəqiq təyin olunur və müəyyənləşdirilir.

Hər bir vergi ilə bağlı qanunda kifayət qədər informasiya yığını olmalıdır, hansılar ki dəqiq şəkildə aşağıdakıları müəyyənləşdirir:

- Məsul və ya cavabdeh şəxs
- Vergi öhdəliyinin həcmi
- Vergi öhdəliyinin yerinə yetirilməsi qaydası

Vergi sisteminin əsasları və konkret vergilər, yığımlar, ayırmalar, gömrük rüsumları ilə bağlı qanunvericilikdə aşağıdakılar dəqiq şəkildə müəyyənləşdirilməlidir:

- Vergi ödəyicisi, vergiqoymanın subyekt
- Verginin obyekt
- Vergi stavkası
- Vergiödənişinin ödəndiyi büdcə və ya büdcədən kənar fonda hesablanması qaydası
- Verginin ödənməsinin üsulu və qaydası
- Verginin ödənmə müddəti və dövrü

Yuxarıda qeyd olunmuş anlayışları kompleks şəkildə təhlil edək. Bəzi anlayışlara münasibətdə yuxarıda qeyd olunanlara istinad edəcəyik ki, bu da anlayışı daha geniş və ətraflı izah etmək üçün gərəkəcək.

Vergiqoyma subyekt-Şəxsi vəsaitləri hesabına vergini ödəmək üzrə öhdəliyi olan, məsuliyyət daşıyan şəxsdir. Vergini ödəmə üzrə öhdəlik vergiqoyma obyekt olmadan yaranmır. Məcburi ödənişlərin hər biri üzrə öz vergiödəyiciləri müəyyənləşdirilməlidir.

Yadda saxlamaq lazımdır ki, vergiqoyma subyekt və vergiödəyicisi anlayışları üst-üstə düşməyə də bilər. Əmək haqqından gəlir vergisi hesablanan zaman vergiqoyma subyekt əmək haqqı ödəyən yəni gəlir əldə edən müəsisənin işçisi, vergiödəyicisi isə işçiyə əmək haqqı verən müəsisədir.

Vergiqoyma obyekt-subyektin vergi ödəməsinə şərtləndirən (əmlaka sahib olma, gəlir əldə etmə, mal idxalı və s.) hüquqi faktlardır (fəaliyyətlər, hadisələr, hallar). Vergini düzgün hesablamaq üçün vergiqoyma üçün bazanın nə olduğunu anlamaq lazımdır. Vergiqoyma bazası – müəyyən stavka üzrə hesablanmış vergi öhdəliyinin məbləğini müəyyən edən miqdar baxımından təyin olunmuş vergiqoyma obyektidir.

**Vergiqoyma bazası x vergi stavkası = verginin məbləği**

Vergiqoyma bazasının nümunələri:

- Mükafat
- Gəlir;
- əmlak (daşınan və daşınmayan)
- dövrü (dövriyyələrin fərqi)

Verginin hesablanması konkret vergi dövrü üçün müəyyənləşdirilir.

Vergi dövrü - vergi bazasının formalaşması prosesinin başa çatdığı, vergi öhdəliyinin həcmi tam müəyyənləşdiyi müddətdir.



Vergi stavkası – vergiqoyma vahidinə müəyyənləşdirilmiş verginin həcmi, vergiqoyuluşunun normasıdır.

Vergi stavkasının dəyişməsi mexanizmi istesalın tənzimləyicisidir. bu mexanizm özündə vergi bazasının həcmindən asılı olaraq vergiqoyuluşunun 3 variantını ehtiva edir:

**Proqressiv vergiqoyuluşu.** Müqayisəli ədalət prinsipi tətbiq olunur: vergi bazası nə qədər böyükdürsə, vergi stavkası da bir o qədər yüksəkdir.

Vergi dərəcələrinin ciddi proqressiysi iqtisadiyyatın inkişaf templərinin aşağı düşməsinə, vergidən yayınmaya, xarici investisiyaların azalmasına, kapitalın xaricə qaçışına səbəb olur.

**Reqressiv vergiqoyuluşu.** Vergi bazası nə qədər böyükdürsə, vergi stavkası da bir o qədər aşağıdır. Bu prinsip ən gəlirli və nəhəng müəssisələrin sürətli iqtisadi inkişafına səbəb olur. Müəssisə nə qədər gəlirlidirsə, onun ödədiyi stavka bir o qədər aşağıdır. Bu müqayisəli ədalət prinsipi baxımından düzgün deyil, belə ki vergi yükü böyük müəssisələrin üzərindən kiçik müəssisələrin üzərinə atılır.

**Proporsional vergiqoyuluşu.** Vergi stavkası müvafiq iqtisadi göstəricidən asılı deyil. Bütün müəssisələr eyni şəraitdədir.

Verginin hesablanması və ödənməsi zamanı vergiödəyicisi vergi güzəştindən istifadə edə bilər. Vergi güzəştləri vergiqoyma bazasından və ya ödəmənin təxirə salınmasından ola bilər. İstənilən halda hər iki variant vergiödəyicisinin öhdəliyinin azalmasına səbəb olur. Birinci halda aydındır vergiödəyicisi vergini ödəməlidir ancaq kiçik həcmdə, ikinci halda vergiödəyicisi güzəştli, faizsiz kredit əldə edir.

**Vergi hüquq norması.** Vergi hüququnun bir sahə kimi tədqiqi normanın strukturu ilə bağlı məlumatla istinad olmaadan tam olmazdı. Vergi hüquq norması ənənəvi struktura malikdir: hipoteza, dispozisiya və sanksiya.

Vergi hüquq normasının hipotezi-verginin ödənməsi üzrə hüquqi faktların yaranması, dəyişməsi, sona yetməsinə şərtləndirir. Hüquqi fakt olmayan zaman öhdəlik də olmur.

Normanın dispozisiyası vergi hüquq münabətlərinin iştirakçılarının hüquq və vəzifələrini nəzərdə tutur. Vergi hüquq münabətləri hüquq münabətlərinin iştirakçılarının öz fəaliyyətlərini hərəkətlərini idarəetməyi bacarmaq və dərk etməklə xarakterizə olunur. Hüquq münabətlərinin iştirakçılarının öz öhdəliklərinin yerinə yetirən zaman öz davranışlarını seçməkdə sərbəstdirlər.

Normanın sanksiyası- bu öhdəliyin yerinə yetirilməsinin qərantiyasıdır və Hüquq münabətlərinin iştirakçılarının öz öhdəliklərinin yerinə yetirməkdən imtina və ya düzgün yerinə yetirilməməsi zamanı meydana çıxır. Sanksiya həmçinin vergi sisteminin fiskal rolunu xarakterizə edir. Vergiödəyicisi-dövlət münabətlərinin məcburi xarakterini müəyyənləşdirir.

Normanın strukturunun ənənəvi olmasına baxmayaraq, normanın özü vergi hüququnun xüsusiyyətlərindən biridir. Vergi hüquq normasının sanksiyası ilk əvvəl dövlətin maraqlarını müdafiə edir. Qanunların böyük əksəriyyətində vergi qanunvericiliyinin pozulmasına görə vergiödəyicisinin məsuliyyətə cəlb olunması nəzərdə tutulur.

**Vergi hüququnun mənbələri.** Əksər ölkələrin təcrübəsində vergi qanunvericiliyi dedikdə yalnız parlament tərəfindən qəbul edilmiş qanunlar deyil, həmçinin vergi yığılması üzrə səlahiyyətlərə malik olan digər orqanların da sənədləri və eləcə də məhkəmələrin qəbul etdikləri qərarlar da bura aid edilir. Bununla əlaqədar olaraq bəzi müəlliflər vergi hüquq normasının əsas (hansılara ki ancaq parlament tərəfindən qəbul edilmiş qanunlar aid edilir) və icraedici hakimiyyəti strukturlarının qərarlarının və məhkəmələrin qəbul etdiyi qərarların aid olduğu törəmə mənbələrini fərqləndirir.

Parlament tərəfindən qəbul edilmiş qanunlar müvafiq verginin alınmasının qaydasını və həcmi xarakterizə edən norma və prinsipləri özündə ehtiva edir. Ancaq vergi qanunvericiliyinin tətbiqinin konkret qaydalarını isə icraedici hakimiyyətin qanunverici orqanının, maliyyə nazirliyinin və ya vergi orqanlarının təşəbbüsü ilə müəyyənləşdirilir. Ancaq icra hakimiyyəti strukturları tərəfindən qəbul edilən sənədlərin hamısı parlamentin qanunvericilik aktlarına əsaslanmalı və ya onlardan çıxış etməlidir.

#### 1.4. Vergilərin növləri

Vergilər əmtəə bazarında və ya istehsal prosesində, məhsul satışı zamanı və ya satıcılardan, ev təsərrüfatından və ya kompaniyalardan, gəlir mənbələrindən və ya xərclərdən tutula bilər.

Vergitutmaya ev təsərrüfatının və ya onun üzvlərinin gəlirləri, son istehlakçıların xərcləri, pərakəndə ticarətdən gəlirlər, sahibkarlıq fəaliyyətindən ümumi gəlirlər, sahibkarlıq gəlirləri (amortizasiya ayırmaları çıxılmaqla), əməyin ödənilməsi fondu, mənfəət, əmək haqqı, əmanətlər, dividendlər mərzu qalır.

Vergilər yığılma üsullarına görə aşağıdakı kimi təsnifləşdirilir: birbaşa və dolayı; vergi tutulmasına sərəncam verən orqana görə: federal, regional, yerli, dövlətlərarası; istifadə qaydasına görə: ümumi və xüsusi.

**Birbaşa və dolayı vergilər.** Birbaşa vergilər vergi ödəyicilərinin (hüquqi və fiziki şəxslərin) gəlirlərindən və ya əmlakından tutulur. Təsnifatına görə birbaşa vergilərə aiddir:

- a) vətəndaşların, rezidentlərin və qeyri-rezidentlərin gəlirlərinə vergilər;
- b) korporasiyaların gəlirlərinə vergilər, həmçinin mənfəət vergisi (buna daxildir bölünməmiş, mənfəətə vergi və dividendlərə vergi), əmlakın dəyərinin artımına vergi, o cümlədən əmanətlərə, faizlərə və qiymətli kağızlardan gəlirlərə vergilər; xaricə mənfəətin köçürülməsinə görə vergi;
- v) mülkiyyətə vergilər: torpağa və digər daşınmaz əmlaka, o cümlədən ev əmlakına, vərəsəliyə, nəqliyyat vasitələrinə (avtomobillərə, gəmilərə, təyyarələrə), maliyyə əməliyyatları və qeyri-periodik əmlakdan gəlirlərə görə vergilər;
- q) sosial üzvlük haqları və vergilər: əmək haqqı fonduna və işçi qüvvəsinə vergilər, sosial sığortaya görə haqq.

*Dolayı vergilər* – məhsulun qiymətinə və tarifə əlavə edilən mallara və xidmətlərə görə vergilərdir. Faktiki vergi ödəyicilərindən alınan vergiyə cəlb edilən malların (xidmətin) satışı zamanı vergi məbləği bu satışı həyata keçirən şəxs tərəfindən büdcəyə ödənilir. Bu vergilərə aksizlər, bir çox ölkələrdə əlavə dəyər vergisi (ƏDV) ilə əvəz edilmiş dövriyyə vergisi, bəzi satış növlərinə vergi, gömrük rüsumları daxildir.

*Birbaşa vergilər* – vergitutmanın tarixən ən ilkin formasıdır. Birbaşa vergilər sistemi XVII əsrdən etibarən geniş formalaşmağa başlamışdır. Dolayı vergilərdən fərqli olaraq birbaşa vergilər vergi ödəyicilərinin gəlirliyini, onun ailə vəziyyətini nəzərə alır; vergi ödəyicisi verginin məbləğini dəqiq bilir.

Birbaşa vergilər real və xüsusi vergilərə bölünür. Real vergilərə ayrı-ayrı əmlak növlərindən tutulma xarakterikdir (torpaq, mənzil, can, mədən); vergiqoyma bu əmlakın orta gəlirliyinə əsasən tətbiq edilir.

*Xüsusi vergilər* – gəlir mənbəyinə və ya bəyannamədən (gəlir vergisi, mənfəət vergisi, vərəsəlik vergisi və s.) tətbiq edilən, gəlirlərə və əmlaka görə vergilərdir.

Birbaşa vergiləri istehlakçıların üzərinə qoymaq çətindir. Birbaşa vergilərdən vergiləri yalnız torpağın və digər daşınmaz əmlakın üzərinə qoymaq olar ki, bunları da icarə və mənzil haqqının və ya kənd təsərrüfatı məhsullarının qiymətlərinin üzərinə əlavə etmək olar.

Dolayı vergilər vergiyə cəlb edilən məhsul və xidmətlərə tələbin səviyyəsindən asılı olaraq son istehlakçının üzərinə qoyulur. Tələb nə qədər elastik olarsa, daha çox həcmdə vergi istehlakçının üzərinə qoyulur. Təklif nə qədər az elastik olarsa, daha az həcmdə vergi istehlakçının üzərinə qoyulur, daha çox vergi isə mənfəət hesabına ödənilir. Uzunmüddətli planda təklifin elastikliyi artır və istehlakçının üzərinə daha çox həcmdə dolayı vergi qoyulur.

Tələbin daha yüksək elastikliyi nəticəsində dolayı vergilərin artması istehlakın həcmində azalmasına gətirib çıxarır. Təklifin daha yüksək elastikliyi nəticəsində dolayı vergilərin artımı xalis mənfəətin həcmində kapital qoyuluşunun azalmasına gətirib çıxara bilər və ya fəaliyyətin ayrı-ayrı sferalarına kapital axınına səbəb olar.

**Mərkəzi və yerli vergilər.** Vergilər, onları tutan və alınmış vergilərə sərəncam verən dövlət orqanlarından asılı olaraq bölünürlər.

Yığılmış vergilər dövlətin inzibati-ərazi bölgüsündən asılı olaraq müxtəlif səviyyəli büdcələrə daxil olurlar (federal, federasiya subyektləri büdcələri və yerli büdcələr).

İnzibati-ərazi subyektləri tərəfindən yığılan vergilər heç də onların özləri tərəfindən xərclənmir.

Birincisi, vergi daxilolmalarının bəzi növləri iki və üç səviyyəli büdcələr arasında bölünürlər. Mərkəzi və yerli hakimiyyət orqanları arasında razılaşdırılan və qanun çərçivəsində parlamentdə təsdiq edilən daxil olacaq vəsaitlərin bölüşdürülməsinin müəyyən qaydası mövcuddur.

Bir qayda olaraq, yerli büdcələrə tam həcmdə aksiz yığımları, daşınmaz əmlaka vergilər və bəzi az həcmdə vergilər daxil olurlar. Mənfəətdən daxil olan vergilər, fərdi gəlirlər mərkəzi və yerli büdcələr arasında razılaşdırılmış proporsiyada, eyni zamanda parlamentdə təsdiq edilmiş qaydada bölünür.

İkincisi, vergi yığımından daxil olan vəsaitlərin yenidən bölgüsü baş verir. Federasiya subyektləri və nisbətən az inkişaf etmiş və ya ağır iqtisadi vəziyyətdə olan regionların yerli hakimiyyəti daha yüksək səviyyəli büdcədən subsidiya ala bilərlər.

Vergi daxilolmalarının mərkəzi hökumətlərə regionlar arasında bölüşdürülməsi ilə əlaqədar onların arasında mübarizə gedir. Yerli əhali və hökumət ştatların, ərazinin, bələdiyyələrin, icmaların büdcələrinə daha çox vəsait daxil olmasına maraqlıdırlar, belə ki, bu vəsaitlərdən təhsil, səhiyyə, ərazinin abadlaşdırılması, yerli ictimai tikinti, qayda-qanunun və ətraf mühitin mühafizəsi maliyyələşdirilir. Mərkəzi hakimiyyətdə öz növbəsində inzibati və hərbi xərclərin, qlobal iqtisadi və sosial məsələlərin həll edilməsi üçün maliyyə vəsaiti çatışmır. Bundan başqa, mərkəzi hakimiyyətdə kifayət qədər dövlət borcunun, ona əlavə olunmuş faizlərin ödənilməsi yükü asılmışdır.

Ümumi uzunmüddətli meyl – məcmu vergi daxilolmalarının böyük bir həcmi yerli büdcələrə ziyan olaraq mərkəzi hökumətin büdcəsinə göndərilir.

Daha yüksək yerli vergilər skandinaviya ölkələrində və İsveçrədədir.

Əsasən daha yeni olanı dövlətlərarası vergilər və yığımlardır. Onlar beynəlxalq iqtisadi integrasiyanın inkişafı prosesində yaranmışlar. Buna misal olaraq üçüncü ölkələrdən Avropa Birliyi ölkələrinə ixrac edilən kənd təsərrüfatı məhsullarına tətbiq edilən gömrük rüsumlarından daxilolmaları göstərmək olar. Bu rüsumlardan daxilolmalar Avropa Birliyinin Aqrar fonduna köçürülür.

**Ümumi və xüsusi vergilər.** Vergilər onların istifadəsi istiqamətinə görə fərqlənirlər. Bu əlamətə görə onlar ümumi və xüsusi vergilərə bölünürlər. Vergilərin çoxunu ümumi vergilər təşkil edir.

Vergi ödəyiciləri, onların ödədiyi vergilərin hansı məqsədə istiqamətləndiyi haqqında məlumatlandırılmır. Xüsusi vergilərdən və haqqlardan daxilolmalar ciddi olaraq məqsədli istifadə edilir: hərbi vergi, sosial sığortaya haqq (tibbi, qocalığa görə, işsizliyə görə), avtomobil yollarının saxlanması və yenidən qurulmasına və b. sərf edilən maye yanacağa görə yol vergisi.

Ayrı-ayrı inkişaf etmiş ölkələrdə son zamanlar yeni, xüsusi vergilər yaranmışdır. Məsələn, ABŞ-da son zamanlar ekoloji vergilər yığılmağa başlandı. 1980-cı illərdə tətbiq edilən bu xüsusi qrup vergilər zərərli sənaye tullantılarından ətraf mühitin qorunmasına yönəldilmişdir. Hazırda ABŞ-da neftə və digər ətraf mühitə zərərli məhsullara əlavə ekoloji vergilər tətbiq edilməsi məqsədilə yeni qanunvericilik təklifləri irəli sürülmüşdür. Amerikanın maliyyə ekspertlərinin fikrincə, müəyyən müddətdən sonra federal büdcəyə insanın yaşayış mühitinin təmin edilməsi məqsədilə daha çox vergi geniş spektrə malik ekoloji vergilərdən daxilolmalar üstünlük təşkil edəcək: havanın, suyun çirklənməsinə görə, müxtəlif tullantılara görə, o cümlədən torpağın qatlarına daxil olan tullantılara görə. Ekoloji vergilərin maliyyə səmərəsi Amerika iqtisadiyyatı çərçivəsində elə də çox deyil, lakin cəmiyyətə münasibətdə səmərəlidir. Zərərli tullantılara görə vergilər kompaniyalar üçün insanın yaşayış mühitinin müdafiəsini həyata keçirmək məqsədilə daha

səmərəli nəzarət üsullarının və texnologiyanın axtarılması və istifadə edilməsi üçün vadaredici motivdir.

Hər hansı bir ölkənin hərbi məğbuliyyətinin istisna təşkil edən və onun xarici hərbi qoşunlar tərəfindən zəbt edildiyi bir vəziyyətdə xarici qoşunların saxlanması üçün zəbt vergisi və repartasiya və ya kontribusiya ödənişləri tutulur. Bu verginin son alıcıları milli dövlət orqanı (lakin onlar yığır) deyil, xarici hökumətdir. Yeni tarixdə bu cür hadisələr tək-təkdir.

Ayrı-ayrı ölkələrin müxtəlif gəlir növlərinə görə vergilərindən dövlət büdcələrinin asılılığı eyni deyil və dəyişikliyə məruzdur.

1975-ci ilədək İƏİT ölkələrinin çoxunda istehlaka vergilərin payının praktik olaraq dəyişməməsi ilə müşayət olunan gəlir vergisinin və sosial sığorta fonduna haqların xüsusi çəkisinin artdığı müşahidə olunur. 70ci illərin ikinci yarısından sonra istehlaka vergilərin artım meyli yarandı.

Vergilərin birbaşa və dolaylı vergilərə ümumi qəbul edilmiş bölgüsü, bir tərəfdən gəlirlərin, digər tərəfdən xərclərin vergiyə cəlb edilməsini nəzərdə tutur. Bir çox ölkələrdə onların arasındakı sərhəd şərtidir və bu vergilərin birinin digərinin üzərinə qoyulması imkanlarından asılıdır. Belə ki, birbaşa vergi olan mənfəət vergisi onun qiymətin üzərinə qoyuluşu zamanı dolaylı vergiyə çevrilir. Qeyd edək ki, birbaşa və dolaylı vergitutma sistemi daha real görünür, nəinki birbaşa və dolaylı vergilərin şərti təsnifatı.

Birbaşa (gəlir vergisi, kompaniyanın mənfəətinə vergi) və dolaylı vergilərin (istehlaka vergi, aksizlər, sosial sığortaya sahibkarların ödənişləri, gömrük rüsumları, ƏDV) ümumi mənzərəsi müxtəlif ölkələr üzrə bir sıra siyasi, iqtisadi və milli xüsusiyyətlərə görə fərqlənir.

Birbaşa vergilər Almaniyada, Kanadada, ABŞ-da, Yaponiyadadolaylı vergilər isə Fransada və İtaliyada üstünlük təşkil edir.

Vergi strukturundakı dəyişiklik onunla şərtlənir ki, vergiqoymadakı progressivliyə görə iqtisadi artımın və inflyasiyanın daha çox birbaşa gəlirlərə, nəinki dolaylı vergilərdən daxilolmara təsir edirlər.

Vergi gəlirlərinə tələbatla onların alınması imkanları arasındakı ziddiyyət bütün vergi sisteminin formalaşmasında əsasdır. İnkişaf etmiş ölkələrdə bir tərəfdən dövlət xərclərinin azaldılması, bununla belə vergi gəlirlərinə tələbatı azaltmaq, digər tərəfdən vergi sisteminin səmərəliliyinin artırılması ilə bağlı daimi yollar axtarışı gedir.

## 1.5. Vergilər və kilsə xeyrinə yığımlar<sup>1</sup>

Dünyada məlum və təcrübədə tətbiq olunan vergilər arasında kilsə vergiləri xüsusi yer tutur. Onlar dövlət vergilərinə aid deyillər və bununla belə bir sıra əlamətlərinə görə onlara yaxındır. Onların spesifik xüsusiyyəti ondan

---

<sup>1</sup> Burada сющбят базар игтисадийатлы инкишаф етмиш юлкялярдя, килсянин дювлятян айры олдуьу дювлятярдя килсянин верэиляр васитясиля малийяляшдирилмяси механизминдян эедир. Бязи юлкялярдя кился, мясьид дювлятян айрылмайыб, мясялян, Иран вя бязи яряб дювлятяри. Гейд олуан систем онлара аид едилмир.

ibarətdir ki, bu işlərə görə müəyyən mükafatlar alan əsasən dövlət fiskal orqanları kilsə vergilərinin yığılması ilə məşğul olurlar. Yığılan vəsaitlər kilsəyə verili və həmçinin onlar dövlət tənzimlənməsi məqsədini daşıyan məqsədlərə xərclənir: sosial təminat, maarif və təhsil, səhiyyə, mədəniyyət, kapital tikinti və ictimai təşkilatların saxlanması, inkişaf etməkdə olan ölkələrə kömək.

Kilsə büdcəsinin maliyyələşdirilməsinin mənbələri və onların istifadəsi aşağıdakı səbəblərə görə xüsusi tədqiqat obyektinə ola bilər:

1. Dini təşkilatların məcmu gəlirləri dünyada milyard dollarlarla ölçülür. Kilsələrin gəlirləri təkcə ABŞ-da və Kanadada bir ildə Rusiyanın dövlət büdcəsinin gəlirlərini iki dəfə üstələyir.

2. Kilsələrin gəlirləri və xərcləri tələb, konyuktur və məşğulluq strukturuna təsir edir.

3. Kilsələrin sosial-iqtisadi siyasəti dövlət iqtisadi siyasəti ilə qarışır, nisbətən əvəz edir və onu kompensasiya edir.

İndi isə dini təşkilatların fəaliyyətinin maliyyələşdirilməsi mənbələrinə ətraflı nəzər salaq. Vəsaitlərin daxil olmasının əsas mənbələri – kilsə vergiləri, ictimai-faydalı məqsədlərə sərf edilməsi üçün vergilər (buraya həmçinin, dini təşkilatların fəaliyyəti də daxildir); təsbit edilmiş dərəcələrlə könüllü ödənişlər; ibadət zamanı məqsədli, illik və cari ianələr; fiziki və hüquqi şəxslər tərəfindən ümumi xərclərin həyata keçirilməsi üçün könüllü ianələr. Qeyd olunan vergilərdən və ödənişlərdən başqa kilsə mərasimlərinin həyata keçirilməsinə görə dindarlardan ödənişlər, kilsə əmlakından və təsərrüfat fəaliyyətindən gəlirlər, kilsənin tərbiyəvi və tibbi təşkilatlarına, qocalar evinə, tarixi və mədəni abidələrin saxlanması və bərpasına, dövlət büdcəsindən dotasiyalar, xarici kilsələrdən dotasiyalar daxildir.

Qeyd olunan maliyyələşdirmə mənbələri müxtəlif ölkələrdə müxtəlif təqdim olunur. Bunların bəzilərinin üzərində dayanaq.

**Kilsə vergisi.** Kilsə vergisi – yer üzündə ən qədim vergidir. İlk xristian icmaları dini məqsədlər üçün könüllü ianələrin bibliya ənənəsini əmlakın 1/10

hissəsi kimi qəbul etmişlər. Bu vergi minimal haqq idi və kilsənin xeyrinə əlavə olaraq ianələri və vəsiyyətnamələri inkar edilmirdi. III əsrdə Avropada kilsə və monastırlarda xüsusi torpaq yerləri meydana gəldi. 799-cu ildə Karl Velikiy dövründə kilsənin 1/10 vergisi frank dövləti ərazisində icbari olur, yəni bütün Qərbi Avropada tətbiq edilir. Rusiyada da kilsə vergisi və provoslav kilsənin torpaq yerləri mövcud olmuşdu. Bu hər iki mənbə ianə və qurbanla birlikdə kilsə xərclərinin təxminən yarısını təşkil edirdi.

XVIII və XIX əsrlərdə Avropanın bir çox ölkələrində və Rusiyada kilsə və monastr torpaqlarının dövlətin xeyrinə müsadirə edilməsinə başlandı. Kilsə torpaqlarını almış monaxlar, kilsələrin maddi təminatına söz versələr də daima bu şərtləri pozurdular. Burjua, sonradan isə sosialist inqilabları kilsənin dövlətdən ayrılmasına gətirib çıxardı. Müsadirədən sonra kilsələr müəyyən toxunulmaz əmlak toplusalar da, təsərrüfat fəaliyyəti ilə məşğul olsalar da, dini mərasimlərin yerinə yetirilməsinə görə aldıkları vəsaitlər və ödənişlər onlara azlıq edirdi.

Xristian ənənələri mövcud olan ölkələrin ictimaiyyəti kilsə vergisinin müxtəlif modelini müzakirə edir və yoxlamadan keçirir.

Bir çox ölkələrdə hazırda kilsə vergisi vergi qanunvericiliyinə daxil edilmişdir. O vergi tutulan gəlirdən və ya ödənilmiş gəlir vergisindən təsbit edilmiş faizlə dövlət orqanları tərəfindən kilsənin xeyrinə alınır. Vergi bütün vətəndaşlar üçün və ya özlərini dindar adlandıran şəxslər üçün icbari ola bilər. Vergi təşkilatının yığıma və ödənişlərin həyata keçirilməsinə görə xidmətinə ödənişlər çıxıldıqdan sonra qalan yığılmış vəsaitlər kilsələrə və ya əgər ölkədə müxtəlif konfessiyalı kilsələr varsa, onlara verilir. Konfessiyalar üzrə vergi daxilolmalarının bölgüsü vergi ödəyicilərinin bu və ya digər kilsələrə mənsubiyyətinə uyğun olaraq, zəruri qaydada bəyannaməyə əsasən həyata keçirilirdi. Birinci variant: bütün vergi ödəyiciləri kilsə vergisini ödəyirlər. Kilsə vergisinin bu cür tipi Avstriyada, İsveçdə qəbul edilmişdir. Avstriyada minimum gəlirlərin vergiyə cəlb edilməyən hissəsi çıxılmaqla vergitutma bazasının 1,1%-ni təşkil edir. Əgər vergi ödənilməzsə, kilsə onun məhkəmə vasitəsilə alınmasını tələb edə bilər.

Hesablamanın və verginin alınmasının bu cür sistemi kilsəni etibarlı gəlir mənbəyi ilə təmin edir, lakin bu ödənişlər dindarların sayının dəyişməsi və onların kilsənin maddi təminatına hazır olması ilə əlaqədar deyil. Əgər kilsə özü vergiləri yığırsa, onda onlar bu məqsədlərə müəyyən xərclər sərf edirlər. Avstriyada daxil olan kilsə xərclərinin 15%-ni təşkil edir.

Kilsə vergisinin digər variantı xristianların daha çox olduğu Qərbi Avropanın yüksək inkişaf etmiş ölkələrində tətbiq olunur, lakin onlar iki konfessiyaya aid edilir – katolik və Almaniyanın lyuteran. Onu bu konfessiyaların hər hansı birinə mənsubiyyətini bildirən və kilsə vergisini ödəməyə razılıq vermiş fiziki şəxslər ödəyirlər. Kilsə vergisinin hər bir ödəyicisi dindarlar cəmiyyətindən çıxmaq üçün ərizə ilə müraciət edə bilər və kilsə vergisini ödəməkdən imtina edə bilər.

Kilsə vergisi ödənilmiş gəlir vergisinə faizlə hesablanır.

Kilsə vergisinin məqsəduyğunluğu məsələsi son onillikdə tək-cə vicdan azadlığının onun etik normalara uyğunluğu nöqtəyi-nəzərindən deyil, həmçinin maliyyə nöqtəyi-nəzərindən daha çox aktual olmuşdur. Əsas məsələ ondadır ki, son illər kilsə vergilərindən daxilolmalar vətəndaşların kilsədən çıxması haqqında rəsmi müraciətlərinə görə durmadan azalır ki, bu da avtomatik olaraq bu verginin ödənilməsinin dayandırılması deməkdir. Almaniyada, ölkənin birləşdirilməsindən sonra, kilsə vergilərindən daxilolmalar 19 mlrd. marka, 1992-ci ildə – 17 mlrd. marka, 1998-ci ildə 16 mlrd. marka təşkil etmiş, 2003-cü ildə isə 12 mlrd. marka olacağı proqnozlaşdırılır.

Xristian cəmiyyəti kilsənin maliyyələşdirilməsi sisteminin islahatlar yolu ilə tənzimlənməsi məsələsini müzakirə edir.

Birincisi, vergini əvvəlki kimi, şəxslərin özlərini rəsmi olaraq hər hansı bir xristian konfessiyasına mənsub olduğuna görə hesablamaq lazımdır, lakin vergitutma bazası kimi ödənilmiş gəlir vergisinin məbləğini deyil, dindarın məcmu gəlirini götürmək lazımdır. Vergi dərəcəsinin 0,5-3%-dək progressiv

şkalasının tətbiq edilməsi təklif olunur. Nəzəri cəhətdən bu kilsələrin gəlirlərinin zəruri həddədək artırılmasına gətirib çıxarar.

Lakin, bu cür dəyişikliklər dindarların vergiyə cəlb edilməsinin artırılması deməkdir. Konyukturanın pisləşməsi, işsizliyin artması nəticəsində kilsə vergisini ödəməmək üçün kilsə icmasından çıxanların sayının artmasına gətirib çıxarmayacaqmı?

Digər nöqteyi-nəzər – bütövlükdə kilsə vergisinin ləğv edilməsi məqsəduyğunluğu və könüllü ödənişlər və ianələrin birbaşa kilsə kassasına və ya ABŞ-da edildiyi kimi, fondlar vasitəsilə ödənilməsi. Müəyyən həddə fiziki və hüquqi şəxslərdən könüllü ödənişlər gəlir vergisindən azad olunmalıdır. İanələr və vərəsəlik üzrə vəsiyyətlər müəyyən edilmiş normalar çərçivəsində müvafiq vergilərdən azad olunmalıdır. Beləliklə, islahatın ikinci variantı, yəni kilsə vergisindən imtina, dövlət büdcəsinə vergi daxilolmalarının bir hissəsinin imtina edilməsi hesabına dövlət tərəfindən kilsəyə daimi yardımı nəzərdə tutur.

Dünya dini icmasında, əsasən könüllü ödənişlər hesabına maliyyələşdirilən rus pravoslav kilsəsinin intibahı böyük təsürat oyatdı. Kilsənin, monastrların yenidən bərpaasını həyata keçirən, məktəblər, qocalar, yetimlər evi, xəstəxanalar açan pravoslav yeparxiyanın yerli təşəbbüskarları xüsusi diqqət cəlb edir. Bu cür xüsusi və mədəni-tarixi layihələr təkcə dindarların deyil, həmçinin kommertiya strukturlarının, yerli hakimiyyətin, xarici ianəçilərin vəsaitlərini cəlb edirlər.

Vergilər hesabına kilsələrin maliyyələşdirilməsinin xüsusi sistemi, katolik kilsələrin təsiri daha çox olan ölkələrdə, İtaliyada və İspaniyada mövcuddu. Hər bir vergi ödəyən vətəndaş, vergi bəyannaməsini doldurarkən, xüsusi qrafada, qanunvericiliklə təsbit olunmuşqaydada, onun məcmu vergi ödənişlərinin hansı məqsədlərə istifadə edilməsi göstərilə bilər. Bu hissə İtaliyada məcmu vergi ödənişlərinin 0,8%-ni, İspaniyada 0,5%-ni təşkil edə bilər. Vergi ödəyicilərində bu seçim böyük deyil: vergi ödənişlərinin qeyd olunan hissəsi ya kilsəyə ödəniləcəkdir, ya da büdcəyə daxil olacaq və sosial, mədəni və digər humanitar xərclərin məqsədli maliyyələşdirilməsinə istifadə olunacaqdır.

Bu halda kilsə icmasından çıxmaq vergi ödəyicisinə heç bir maliyyə səmərəsi göstərmir. Onun vergi ödənişləri azalmır. Bu vergidən kilsə büdcəsinə daxil olan vəsaitləri planlaşdırmaq çətindir, belə ki, vətəndaşlar hər il vergi ödənişlərinin bu hissəsinin istifadə edilməsi haqqında yenidən qərar verməlidirlər.

**Könüllü ödənişlər.** Dindarlar tərəfindən qabaqcadan qəbul edilmiş öhdəliklərə əsasən könüllü ödənişlər formasında vəsaitlərin mobilizasiyası Fransada tətbiq edilən modellərdən biridir ki, burada kilsə dövlətdən ayrılmış idi. Xristianlar könüllü olaraq kilsəyə hər il öz gəlirlərinin müəyyən faizini ödəməyə hazır idilər. Bu ödənişi vergi adlandırmaq olmaz, belə ki, burada inzibati məcburiyyət qətiyyəyən yoxdur. Fransada katolik kilsə hər il dindarların öz gəlirlərinin 1% həcmində ödəniş etmələrini məsləhət görür. Təxminən 45% xristian-katoliklər könüllü olaraq əsasən oruc zamanı onları ödəyir, bununla da illik kilsə xərclərinin təxminən yarısını ödəmiş olurlar.



Etik nöqteyi-nəzərinə görə könüllü ödənişlər və ianələr dindarların davranışına daha idealdır. Lakin Fransada klerikallar kilsə büdcəsinə vəsaitlərin daimi olmayaraq və qabaqcadan müəyyən edilə bilinməyən vəziyyətdə daxil olması və kilsənin maliyyələşdirmənin digər mənbələrindən asılılığından şikayətlənirlər.

Kilsənin maliyyələşdirilməsinin klassik variantı – əsasən könüllü ianələrə əsaslanır. Onlar allaha ibadət zamanı və tikintiyə, məbədlərin bərpası və ya saxlanması, kilsə avadanlığının alınması, monastrların yaradılmasına və xəstələrə, uşaqlara, qocalara, xarici ehtiyac olan kilsələrə yardım məqsədilə həyata keçirilir. Bu məqsədlə vəsaitlərin yığılmasının, konsertlərin və lotereyaların keçirilməsinin xüsusi kompaniyası keçirilir. ABŞ-da, Kanadada və Avstraliyada müxtəlif ibadətgahların maliyyələşdirilməsində xüsusi rolunu çoxlu sayda qeyri-kommersiya fondlarının fəaliyyəti oynayır. Bu fondlar əsasən ehtiyacı olanlara, uşaqlara, maarifə, səhiyyəyə, inkişaf etməkdə olan ölkələrə sosial yardıma istiqamətləndirilmiş məqsədli fondlardır. Fondlar hər il kilsələrə yığılmış vəsaitlərin və yığılmış kapitalla görə gəlirlərin bir hissəsini verirlər. Amerika vətəndaşları hər il bütün konfessiyalarını dini məqsədlərə sərf edirlər.

Sosial, dini, məscidlərin və islam məktəblərinin tikintisinə, həmməzhəblərinə köməyi xaricdə olan müsəlmanlar, xüsusilə də ramazanda – oruc ayında böyük ianələr edirlər.

İanələrin formalarından biri kilsələrin, monastrların və digər klerikal təşkilatların xeyrinə mirasların vəsiyyəti təşkil edir.

Bir çox ölkələrdə müəyyən edilmiş həddə kilsələrin və dini fondların xeyrinə vəsaitlərin könüllü köçürülməsi vergitutmadan azaddır. Beləliklə, dövlət ilk növbədə kilsənin dini və sosial fəaliyyəti xeyrinə verginin bir hissəsindən imtina edir. Bununla əlaqədar, periodik olaraq sonradan vəsaitlərin xeyli hissəsinin ianəçilərə qaytarılması müqabilində kilsələrin sosial layihələrinin maliyyələşdirilməsi fonduna korporasiyaların mənfəətindən böyük həcmdə məbləğlərin köçürülməsi ətrafında münaqişələr baş verir.

Kilsələrin gəlirlərinin sonrakı maddəsini dini ibadətlərin keçirilməsinə görə ödənişlər təşkil edir. Bu vəsaitlər bir qayda olaraq, vergilərdən azaddır.

Müxtəlif ölkələrdə dini əşyaların, dini kitabların istehsalı və satışına vergi güzəştlərinin müxtəlif formaları mövcuddur.

## 1.6. Büdcəyə vergi daxilolmalarının strukturu

İnkişaf etmiş ölkələrin büdcə gəlirlərinin 85%-dən çoxunu vergi daxilolmaları təşkil edir. Bununla belə vergi daxilolmalarında vergilərin ayrı-ayrı növlərinin xüsusi çəkisi aşağıdakı kimidir, %;

Şəxsi gəlirlərə vergilər.....	40-dək
Korporasiyaların mənfəətinə vergilər.....	10

Sosial		
ödənişlər.....	30	
Əlavə		dəyər
vergisi.....	10	
Gömrük		
rüsumları.....	5	
Digər	vergi	və
yığımlar.....	5	

*Qeyd: Büdcəyə daxil olmayan dövlətlərarası və kilsə vergisi bu siyahıya daxil edilməmişdir, belə ki, bu vergilər digər ünvana daxil olurlar.*

Rusiyada vergilərin büdcəyə daxil olması strukturu inkişaf etmiş ölkələrin qəbul edilmiş strukturundan bir qədər fərqlənir. Birinci yerdə əlavə dəyər vergisi və gömrük rüsumları, sonradan isə müəssisələrin mənfəət vergisi durur. Bu cür vəziyyət yaxın keçmişdə inflyasiya tempinin yüksək olması, şəxsi gəlirlərin tempinin aşağı olması, müəssisələrin tam yüklənməməsi və ya dayanması, xaricdən külli miqdarda istehlak və ərzaq mallarının gətirilməsi ilə izah olunur.

Bazar iqtisadiyyatlı ölkələrdə vergi sisteminin aydınlaşdırılması üçün ABŞ-nın və Fransanın vergi sistemləri haqqında bəzi məlumatları şərh edək.

ABŞ-da vergilərin bir çoxu federal hakimiyyətin, ştatların hökumətlərinin və yerli orqanların xeyrinə tutulur. Ayrı-ayrı vergilər ya tək-cə federal hakimiyyət (gömrük rüsumları), ya da ştatların hökumətləri və yerli hakimiyyət orqanları (əmlak vergisi və universal aksizlər) tərəfindən yığılır.

ABŞ-nın federal hökumətinin müasir vergi sistemində ən əsasları gəlir vergiləri, ştatların vergi sistemlərində – universal və spesifik aksizlər, yerli vergi sistemlərində – əmlak vergisi təşkil edir. Vergi daxilolmalarının 70%-dən çoxunu birbaşa vergilər təşkil edir. Birbaşa vergilərdə daha çox xüsusi çəkiyə federal gəlir vergiləri (40%-dən çox) təşkil edir. ABŞ-da birbaşa və dolaylı vergilərin ümumi strukturu aşağıdakı kimidir:

#### **Birbaşa vergilər**

1. Əhalidən gəlir vergiləri: federal, ştatların vergiləri və yerli vergilər.
2. Korporasiyaların mənfəətinə vergilər: federal, ştatların vergiləri, yerli vergilər.
3. Əmlak vergiləri: ştatların vergiləri və yerli vergilər.
4. Sosial sığortaya zəhmətkeşlərin üzvlük haqları: federal fondlara və ştatların fondlarına.
5. Vərəsəlikdən və bağışlamalardan vergilər: federal, ştatların vergiləri və yerli vergilər.
6. Əhalidən yığılan nəqliyyat vasitələrinə yığımlar və digər yerli vergilər.

#### **Dolaylı vergilər**

1. Universal dolaylı vergi (ƏDA), aksizlər və gömrük rüsumları: federal, ştatların vergiləri və yerli vergilər.
2. Sosial sığortaya fərdi sahibkarların haqları: federal ödənişlər.
3. Sahibkarlardan yığılan ştatların və yerli orqanların digər dolaylı vergiləri.

Fransada vergi yığımları ölkə büdcəsinin gəlirlərinin 90%-dən çoxunu təşkil edir. Mərkəzi büdcəyə daxil olan əsas vergi növlərinə, adətən dolay və birbaşa vergilər, həmçinin möhür yığımları (dövlət rüsumu) təşkil edir. Son 30 il ərzində daxilolmalara görə ən əsas vergi növlərinə dolay vergilər, ilk növbədə ƏDV təşkil edir (bütün dolay vergilərin 50%-nə yaxını).

Həm mərkəzi, həm də yerli vergilərin yığımları vahid vergi xidməti həyata keçirir. Yerli vergilər mərkəzi büdcəyə daxil olan vergilərin 1/3 hissəsindən çoxunu təşkil edir.

1982-ci ildən sonra Fransada qeyri-mərkəzləşdirilmiş həyata keçirilir ki, bu da kadrların hazırlanmasında yerli hakimiyyət orqanlarının, yerli infrastrukturunun, şəhər tikintisinin, ekologiyanın inkişafında hüquqlarının genişləndirilməsini nəzərdə tutur. Buna müvafiq olaraq yerli büdcələrin rolu nisbətən artmışdır. Buraya müəssisələrdən bir sıra vergilər, həmçinin torpaq vergisi, yaşayış və qeyri-yaşayış yerlərinə vergilər köçürülür.

## Nəticələr

1. Minilliklər ərzində vergilərin mövcudluğu bütün əhali təbəqəsinin diqqət nəticəsində olmuşdur, belə ki, vergilər – gəlirlərdən çıxılmalardır, dövlətin xərclərinin təmin edilməsinin əsas mənbəyidir və siniflər və sosial qruplar arasında maddi sərvətlərin yenidən bölgüsünün səmərəli adətidir.

2. Vergilər, rüsumlar, yığımlar və digər anoloji ödənişlər mövcud qanunvericiliyə əsasən vergi ödəyiciləri tərəfindən müvafiq dərəcələrlə büdcəyə və büdcədən kənar fondlara məcburi ödənilən haqqdır.

Verginin əsas xarakteristikası:

- vergi ödəyicisinə münasibətdə ekvivalent olmayan gəlirin və ya subyektin mülkiyyətinin bir hissəsinin alınması;
- ödənişlərin həcmi və həyata keçirilməsi müddəti ilə müəyyən edilməsi;
- hər bir vergi və yığımın həcmi və həyata keçirilməsinin hüquqi əsaslandırılması;
- ictimai zəruri.

3. Vergi sistemi – vergilərin məcmusu, vergilərə münasibətdə hakimiyyət orqanlarının səlahiyyətləri, büdcə sistemi həlqələri üzrə daxil olan vergi ödənişlərinin bölüşdürülməsi, vergi yığan və onların düzgün yığılmasına nəzarət edən hakimiyyət orqanlarıdır.

4. Vergitutmanın ümumi prinsipləri aşağıdakılardır:

- dövlətin nümayəndələri öz imkanları və bacarıqları müqabilində büdcənin maliyyələşdirilməsində iştirak etməlidirlər;
- hər bir şəxsin ödədiyi vergi dəqiq müəyyən edilməlidir, ödənişin qaydası, məbləği, müddəti hər bir vergi ödəyicisi üçün aydın olmalıdır;
- hər bir vergi onun ödəyicisinə ona rahat olduğu vaxtda ödənilməlidir;
- sui-istifadəyə imkan verməmək üçün vergilərin hesablanması və yığılması sistemi daha sadə və asan olmalıdır.

5. Qeyri-mükəmməl vergi sisteminin əsas əlamətləri aşağıdakılardır:

- qanunvericilikdə vergitutma bazasının anlaşılmaz olması, normativ aktların, dəyişikliklərin, izahatların çoxluğu;
- bir vergitutma bazasından vergilərin çoxluğu;
- gəlirlərin vergiyə cəlb edilməsində progressivliyin olmaması;
- əlavə edilmiş dəyərin tətbiqindən ayrı-ayrı subyektlərin və ya malların kənarlaşdırılması nəticəsində qiymətqoyma sisteminin pozulması;
- vergidən yayınmanı asanlaşdıran güzəştlərin və çıxılmaların çoxluğu.

6. Vergitutma obyektı – vergitutmaya aid olan iqtisadi fenomenidir, yəni, qanunla müəyyən edilmiş gəlirlər, məhsul və xidmətlərin qiyməti, ayrı-ayrı fəaliyyət növləri, təbii ehtiyatlardan istifadə, əlavə edilmiş dəyər və bəzi digər obyektlərdir. Vergitutma bazası vergitutma obyektinin vergi tutulan hissəsinin kəmiyyətə ifadəsidir.

7. Vergilər formasında tutulan və faizlərlə ölçülən vergitutma bazasının bir hissəsi vergi dərəcəsi və ya vergitutma norması adlanır. Vergi dərəcələri qanunvericilik qaydasında müəyyən olunur və təsbit olunmuş və dəyişkən (gəlirin həcmindən asılı olaraq ölçülür) olur.

8. Vergi yükü – vergi ödəyiciləri qrupunun illik gəlirlərində bütün ödənilmiş vergilərin payını təşkil edir. O həmçinin ÜDM-a və xalis sosial məhsula nisbətə əsasən də hesablanır.

9. Vergitutmanın ədalət və səmərəlilik prinsipinə vergi yükünün bərabərliyi və progressivliyi, vergi daxilolmalarının müəyyən məqsədlərə yönəldilməsi daxildir. Vergi dərəcələri və yığılmanın qaydası vergi ödəyicilərinin imkanları nəzərə alınmaqla müəyyən edilməlidir; vergitutma bir dəfəlik xarakter daşmalıdır, vergi sistemi isə sadə, elastik, dəyişən şəraitə asan adaptasiya edilən olmalıdır və vergilərin ödənilməsinin qaçılmaz olması haqqında heç bir şübhə yaratmamalıdır.

10. Vergilərin yığılması bütün dünyada ən ciddi problemdir. Bir çox ölkələrdə vergilərin ödənilməsinə nəzarətin səmərəli sistemi vardır. Vergilər ya «mənbədən», ya da səlahiyyətli müfəttişlər tərəfindən yoxlanılan vergi bəyannamələrinə uyğun yığılır.

11. Vergilərin yığılmasının ən əsas məsələlərindən biri ölkədə vergi əxlaqının vəziyyətidir. Vergi əxlaqı – vergi öhdəliklərinin şüurlu yerinə yetirilməsi və vergidən yayınmamaya cəmiyyətin dözülməzliyidir. Onun ilkin şərtləri aşağıdakılardır:

- sabit, əhali tərəfindən dəstəklənən siyasi rejim, kompetent və məsuliyyətli hökumət;
- tək cə elan edilən yox, həmçinin yerinə yetirilən aydın, ədalətli və sabit vergi qanunvericiliyi;
- aşkar kölgə iqtisadiyyatının, kriminal biznesin, cəzasız qalan dövlət vəsaitinin oğurlanması hadisəsinin olmaması.

12. Vergi sisteminin əsas elementlərindən biri də daim təkmilləşdirilən vergi-hüquq pozuntularıdır.

13. Vergilər birbaşa və dolaylı olur, onlar mərkəzi, yerli və büdcədən kənar fondlara daxil olur; istifadə istiqamətlərinə görə ümumi və xüsusi vergilərə bölünürlər.

14. Dünyada yığılan vergilər arasında kilsə vergiləri xüsusi yer tutur. Onlar dövlət vergilərinə aid edilmir, bununla belə bir sıra əlamətlərinə görə onlara yaxındır. Kilsə büdcələri kilsə vergiləri, könüllü ödənişlər və ianələr, dövlət dotasiyası hesabına formalaşır. Kilsələrin gəlirləri və xərcləri on milyardlarla dollar təşkil edir, onlar ölkənin iqtisadiyyatına təsir edir və müəyyən qədər dövlət büdcəsinin və sosial sferada büdcədən kənar fondların funksiyalarını öz üzərinə götürürlər.

15. Vergi daxilolmaları inkişaf etmiş ölkələrin büdcə gəlirlərinin 85%-dən çoxunu təşkil edir. Büdcə vəsaitlərinin əsas hissəsi fərdi gəlirlərə vergilər, kompaniyaların mənfəəti, əlavə dəyər vergisi, həmçinin sosial ödənişlər və gömrük rüsumları hesabına formalaşır.

## **Terminlər və anlayışlar**

Vergi  
Büdcədən kənar fondlara yığımlar  
Vergi sistemi  
Vergitutma obyektı  
Vergitutma bazası  
Vergi dərəcəsi  
Vergi dərəcələrinin növləri: proporsional, progressiv və regressiv  
Vergi yükü  
Ədalətli və səmərəli vergitutma Prinsipi  
Vergilərin yığılması  
Ödənilməsinə nəzarət  
Vergi bəyannaməsi  
Vergi əxlaqı  
Vergi hüquq pozuntusu  
Vergi hüququ norması  
Vergi hüququnun mənbəyi  
Birbaşa vergi  
Fərdi gəlirlərə vergilər  
Mənfəət vergisi  
Dolayı vergi  
Əlavə dəyər vergisi  
Gömrük rüsumları  
Mərkəzi və yerli vergilər  
Ümumi və xüsusi vergilər  
Kilsə vergiləri  
Kilsənin xeyrinə ödənişlər və ianələr  
Büdcəyə vergi daxilolmalarının strukturu

## **Özünüyoxlama üçün suallar**

1. Vergilər nədir? Onların əsas xarakteristikaları hansılardır?
2. Vergilər büdcədən kənar fondlara ayırmalardan nə ilə fərqlənir?
3. Vergitutmanın ümumi prinsiplərini söyləyin.?
4. Qeyri-sağlam vergi sisteminin əsas əlamətləri hansılardır?
5. bu anlayışların tərifini söyləyin: vergi sistemi, vergitutma obyekt, vergitutma bazası, verginin dərəcəsi və vergi yükü.
6. Ədalətli və səmərəli vergitutmanın əsas xarakteristikasını sayın.
7. Vergilərin yığılması ilə bağlı nə üçün problemlər yaranır və onlar necə həll olunur?
8. Vergi əxlaqı nədir, nə üçün onlar müxtəlif ölkələrdə və vəziyyətlərdə müxtəlifdir?
9. Vergi sisteminin fəaliyyətində vergi-hüquq pozuntuları hansı rol oynayır?
10. Bazar iqtisadiyyatlı ölkələrdə vergilər necə yığılır?
11. Birbaşa vergilərin əsas növlərini sayın, onların tutulması mexanizmini söyləyin.
12. Dolayı vergilər haqqında danışın. ƏDV necə hesablanır?
13. Ölkənin iqtisadiyyatında kilsənin xeyrinə kilsə vergilərinin və ianələrin hansı rolu vardır?
14. Rusiyanın büdcəsində vergi daxilolmalarının strukturu necədir?

## **Fəsil 2. VERGİNİN FUNKSIYALARI VƏ VERGİ GÜZƏŞTLƏRİ**

### **2.1. Vergilərin funksiyaları**

Ölkənin sosial – iqtisadi həyatında vergilərin aşağıdakı funksiyaları var:

1) dövlət xərclərinin maliyyələşdirilməsinin təmin edilməsi-fiskal funksiya

2) sosial bərabərliyin tənzimlənməsi bərabərsizliyinin aradan qaldırılması yolu ilə real gəlirlərin arasında ayrı ayrı əhalinin sosial qruplarının – sosial funksiya

3) təsərrüfat konyekturasının tənzimlənməsi, məşğulluq strukturası, toplanması, xarici iqtisadi əlaqələr, elmi-texniki progress və ayrı obyektlər – tənzimləyici funksiya

**Fiskal funksiya.** Bütün ölkələrdə hər bir ictimai qurumlarda vergilər ilk növbədə fiskal funksiyanı yerinə yetiriblər, yəni ictimai xərclərin maliyyələşdirilməsini təmin edirdilər, ilk öncə dövlət xərclərini. Bütçə gəlirlərinin maliyyələşməsinin digər mənbələrini vergi ödəmələri ilə heç bir müqayisə olunmur. Tarixi planda hal hazırda ilk və əsas vergilərin fiskal funksiyası aydındır ki, onun barəsində ətraflı yazmaq lazım deyil.

Bu funksiya 90-cı illərdə Rusiyanın vergi siyasətinin müəyyən edilmiş hesab olunur. Sosial və tənzimləyici funksiyalar axırncı bir əsr yarımındır ki inkişaf edilir.

**Sosial funksiya.** İnsanların sosial – siyasi həyatında vergilər dediyimiz kimi əsas rol oynayır. Onların xüsusi bölmələri partiya və hökumət proqramlarında yerləşdirilib, onlar barəsində parlament iclaslarında mübahisədə edirlər, dövlətlərarası danışıqlar aparırlar, elmi əməklər yazırlar, beynəlxalq forumlarda müzakirə edirlər. Adətən vergilərin azalmasını seçkiqabağı kompaniya zamanı və ya artmağını seçkilər arasındakı sözlər veririrlər. Bazar iqtisadiyyatı olan ölkələrdə bölüşdürülmüş mülkiyyətlə birləşən vergilərin gəlirləri və qiyməti sosial mübarizənin əsas xəttidir. Sosial sorğuların nəticəsinə görə vətəndaşların əksəriyyəti hesab edirlər ki, onlar yüksək vergi ödəyirlər, digər sosial qruplar isə nizki vergi ödəyirlər və dövlət onların maddi rifahlarını təmin etmək üçün az miqdarda vəsait istifadə edir və çox başqalarına verir və ya yığılmış vergiləri mənasız istifadə edir. Vergilərin alınması prinsipi vergi ödəyicisinin qabiliyyətinə əsasən progressiv vergi tutuma sistemi yaradı: gəlir nə gədər yüksək olarsa, o gədər də qeyri proporsional vergi tutulur. Vergi tutmanın proporsional prinsipinə vergi gəlirlərinin həcminə baxmır. Verginin regressiv ödəmələri verginin azalması, gəlirin çoxalması deməkdir.

Təcrübədə isə verginin alınmasının 3 prinsipi rast gəlir, sosial posledstviya tamamilə bir birinə əks olurlar.

Korporasiya və şəxsi gəlirlərin vergisi isə çox vaxt progressiv şkala ilə hesablanır, yəni ilk baxışdan sosial düzgünlük prinsipinə cavab verir. Ancaq

bu vergilər siyasi savaşı predmetini təşkil edirlər. Çox ölkələrdə sol tərəfli partiyalar və həmkarlar təşkilatları hesab edirlər ki, vergilərin progressiv şkalası o qədər də yüksək deyil, ona görə ki, yüksək təbəqəli əhali və firmalar ödədikləri vergidən də büdcəyə çox vergi ödəməlidirlər.

Şəxsi əmlakın ödənişləri və vergiləri proporsional xarakter daşıyırlar. Qeyri düzgün vergilər – dolaylı vergilərdir, yəni ƏDV, aksiz və gömrük rüsumu, ona görə ki onlar yüksək və aşağı gəlirləri olan şəxslərə də aid olunurlar<sup>1</sup> və 2 dünya müharibəsində sonra 60-cı illərin sonunda inkişaf etmiş dövlətlərin vergi sistemi ən çox sosial funksiyalar tərəfinə yönəldilib. Kapitalist və sosialist sistemlərinin konfrontasiyası vergilərin sosial istiqamətlərinə güclü təsir və çox ölkələrdə sosial–demokratik dövlətlərin hakimiyyətdə olduğunu göstərir. Sosializmin məhv olunması dünya sistemi kimi Şimali Amerika, Qərbi Avropa ölkələrində uzun depressiya işsizliyin sayını artırıb, fəhlə və xidmətçilərin (həmkarların), kasıbların birləşməsinin, azad ixtisası olan şəxslərin, tələbələrin, təqaüdçülərin, gəlir vergisinin azalması maraqlarını azaldıb.

Sosial istiqamətli vergilər əsasən çox uşaqlı ailələrə, veteran və əlilləri olan ailələrə, xaricdən öz tarixi vətəninə gələn köçkünlərə aiddir. Azalmış vergiləri kəndçilər, sənayeçilər, ələxsus yeni sahibkarlıq fəaliyyətinə başlamış xırda və orta səviyyəli sahibkarlar ödəyirlər. Bu vergilər nəinki sosial həttə tənzimləyici xarakter daşıyırlar. Vergi bazasının azalmasını sosial və o zaman tənzimləyici istiqaməti o ailələrə aid olunur ki, onlardan kimsə ali məktəblərdə oxuyur, gəlir müəyyən hissəsi tikintiyə, alışa, evin və ya şəhərətərafı bağın tikintisinə qədir. Vergi bazasının və ödənişlərin sosial istiqaməti müəyyənləşir, baxmayaraq ki onlardan ancaq yuxarı təbəqələr istifadə edirlər. Ancaq tənzimləyici funksiyada bura aiddir. Mənzillərin tikintisində materialların alınmasında, maşınların və xidmətlərin, sanitariya və elektro cihazların əlavə ehtiyac yaradır, sonra isə mebelə, çox işlənən texniki mallara, elektron mallara, qab-qacağa, paltara və sair ehtiyacı çoxaldır.

İkitərəfli rol – sosial və tənzimləyici- bir sıra ölkələrdə pensiya fonduna keçirilmiş verginin qəlirinin çox hissəsini azadolması deməkdir. Bu fondda vəsaitlərin toplanması firmalardan işləyən fəhlə və xidmətçilərin təqaüd üçün olan maliyyə bazası deməkdir. müəssisənin pensiya fondunda yerləşən vəsaitlər formal olaraq onlara məxsus deyillər, ancaq müddətsiz sərəncamda qalır. Bu fondlar həmişə artırlar, əgər ekstroordinar heç bir şey olmur. Təqaüd şəklində ödənen vəsaitlər yerinə təzə hesablamalar daxil olurlar. Sahibkar üçün bunlar yad vəsaitlərdir, həm də özünəməxsusdur. Onlar geniş şəkildə uzunmüddətli sərmayələrlə istifadə olunurlar, firmanın maliyyə bazasını genişləndirmək və gücləndirmək üçün. Həmçinin firmanın təqaüd fondu təqaüdçülərə stajından, əmək və ixtira fəaliyyətindən asılı olaraq dövlət təqaüdü üstünə qəlir.

Ölkənin vergi sisteminin sosial istiqamətlərinin dərəcəsini müəyyənləşdirmək üçün aşağıdakı göstəricilərdən istifadə olunur:

- birbaşa və dolaylı vergilərin büdcə qəlirlərində nisbəti;
- büdcə xərclərinin sosial məqsədlərə, muzzla işləyən şəxslərdən, kəndlilərdən, tələb olunan mallara ƏDV daxil olmaqla vergilərin nisbəti;



- maddə üzrə işdən, fərdi əmək fəaliyyətindən, daşınmaz əmlakdan, bankda yerləşdirilmiş kapitaldan və qiymətli kağızlardan alınan fərdi gəlirin vergi tutulmayan gəlir vergisinin kəmiyyəti;

- vergi dərəcəsinin 3 növündən birini seçmə üsulu ilə: progressiv, reqressiv və ya proporsional, həm də progressiya və ya reqressiya dərəcələri.

Vergi tutulmayan gəlirin kəmiyyəti dövlətin qabiliyyətinə və hazırlığına sosial qrupların aşağı gəlirlərinə görə imtina edilir, real minimal gəlirlərin səviyyəsini qaldırmaq, sosial gərginliyin zəifləməsi. Əhalinin geniş miqyasının çoxalmasına görə banklarda kapital və qiymətli kağızların yerləşməsi təsir göstərə bilər. Az miqdarlı sahibkarlar öz məbləğlərini hesablarda saxlayırlar.

Bu əmlak vergisinin azadolmasına aiddir.

Sosial vergi güzəştləri seçilmə xarakteri də daşıya bilərlər. Məsələn, dövlətin qiymətli kağızlarından tutulan qəlir vergisinin, fiziki və ya hüquqi şəxslərin qəlirlərinin azadolması.

Əsasən də güzəştlər xırda və orta sahibkarlığa da aid olunur, ona görə ki, onlar orta sinfin saxlanmasına və dəstəklənməsinə əsaslanır.

**Tənzimləyici funksiya.** Dövlət iqtisadiyyatının tənzimlənməsinin əsas obyektlərindən vergi siyasətinin köməyi ilə təsərrüfat sikli, təsərrüfatın regional strukturu, kapital qoyuluşu, qiymətlər, xarici iqtisadi əlaqələr və ətraf mühit aiddir.

Vergilərin tənzimləyici funksiyası vergitutma sisteminin dəyişilməsi və düzəldilməsinə əsaslanır.

Hökumətin istifadə edilən vergitutma sistemi ən əsas tənzimləyici rolunu oynayır. Dövriyyədən vergi, bütün dünyada ƏDV kimi tanınan, bəzi ölkələrdə tutulmurdu. Dövriyyədən tutulan vergi kapitalın mərkəzləşmiş aləti olmuşdur. Əlavə dəyər vergisinin işlənməsi İDT ən əsas faktor oldu. Bu vergi növü ərzaqların sırf qəlirlərindən tutulan vergidir.

Məsələdə göstərə bilərik. Müəssisə – çüyün istehsal etmək üçün dəmir, qara metal alır- o, ƏDV satılmış və alınmış malların arasında olan qiymət fərqi üçün ödəyir. Zavod- çüyün alıcısı, dəyər vergisi ödəyir.

İqtisadiyyatın vergi tənzimlənməsi iki tip mexanizmlə həyata keçirilir: avtomatlaşdırılmış və məqsəduyğun tənzimləyicilərlə.

Avtomatlaşdırılmış mexanizm avtopilot kimi bir şeydir, o, vergitutma sisteminin, imtiyazların ləğv edilməsi və ya daxil edilməsinə baxmır.

Vergi dərəcələri dəyişilməyə vergi yığımlarının məbləği artır gəlir artdıqca. Vergi dərəcələrinin progressiya dərəcəsi artıqca real daxilolmalarda gəlirlərdən tez artır.

Vergilərin global azalması təmiz gəlirlərin çoxalmasına, təsərrüfat fəaliyyətinin stisulunun artmasına, kapital qoyuluşunun artmasına, təsərrüfat krnyekturasının ayılmasına gətirib çıxarda bilər.

Gəlir vergisinin dərəcələrini dəyişdirdikdə dövlət kapital qoyuluşunu azalda bilər, dolayısı vergilərlə isə fonda qiymət səviyyəsində təsir edə bilər.

Xarici ticarət təsir göstərən verginin vəsaitlərin biri olan dünya təcrübəsində öz əksini tapan tarif tənzimlənməsidir.

İDT sisteminin mürəkkəbləşməsində və müasirləşməsində ən çox xalq təsərrüfatının regional strukturları təsir göstərir. Məlumdur ki, neft və qaz

çıxardan və onların emalı ilə məşğul olan sahələr, depressiv sahələrdən və iqtisadi gələcəyi onlardan asılı olan sahələrdən başqa, bütün ölkələrdə ən yüksək vergilər ödəyirlər. Ölkənin bəzi regionlarının iqtisadiyyatından asılı olaraq differensiallaşmış vergi dərəcələri müəyyən edilir.

Vergi dərəcələri çox elastik olurlar. Vergi qanunvericiliyinin strukturunun saxlanılmasına görə dövlət tənzimləyici orqanlar hərdən vergi dərəcələrini azaldır və ya Dövlətin iqtisadi siyasəti məqsədi ilə işləyən müəssisələrin vergi dərəcələrini ləğv eləyirlər. Təcrübələri ekapitalqoyuluşuna aid olan gəlir vergisinin, elmi təcrübələrə, yeni iş yerinin açılmasına, ətraf mühitin qorunmasına istifadə edirlər.

Vergilərin tənzimlənməsi konkret olaraq iqtisadi obyektlərə istiqamətlənir. Məsələn, müəssisənin differensiallaşmış vergitutması iki hissədən ibarətdir: qeyri tənzimləyici və dividendlərdən.

Vergilərin tənzimləyici funksiyası muasir şərtlərə o deməkdir ki, fiziki və hüquqi şəxslərin gəlir və mənfəətinin maksimal azad olmasını, iqtisadiyyatın inkişafında isə ümumi şərtlər həyata keçirməkdir.

Vergi sisteminin istifadəsində ilk ali kriteriyalardan biri olan siyasi-iqtisadi məqsədlərin qavranmasıdır.

İnvestisiya tələbatının formasının ən əsaslarından biri olan axır 10 illikdən özünümaliyyələşdirilmədir.

## 2.2. Vergi tənzimlənməsinin iqtisadi konsepsiyası

Vergi nəzəriyyəsi iqtisadi fikirlərə bərabər gəlir. Vergi sisteminin konsepsual modeli dövlətin iqtisadi siyasətindən asılı olaraq dəyişir.

Vergi sisteminin formalaşması dövlətin inkişafının yüksək səviyyəsində əmələ gəlir. 200 il öncə ilk dəfə vergi sisteminin və dövlət maliyyəsinin evolyusiyası A. Smit tərəfindən icad olunub. O, vergitutmanın 4 prinsipini təklif edib: bərabərlik, müəyyənlik, ödəmə rahatlığı və ucuzluq. Vergilər dövlət büdcəsinin mənbəyi rolunu oynayır. İctimaiyətə iqtisadi əlaqələrin mürəkkəbləşməsi vergitutmanın sosial-iqtisadi sərhədlərinin tənzimlənməsinə təsir göstərdi. Yeni vergi nəzəriyyələri əmələ gəldilər. Hal hazırda iqtisadi fikirlərin iki əsas istiqamətlərini təklif etmək olar – keynsian və neoklassik.

**Keyns nəzəriyyəsi.** Dövlət tənzimlənməsinin əsas makroiqtisadi istiqamətlərini əsaslandırmaq funksional iqtisadiyyatın ümumi analizini əks etdirən - Keynsian nəzəriyyəsidir. Dövlət tənzimlənməsinin müxtəlif metodları bu nəzəriyyənin lazım olduğunu «effektiv sorğu» şərti kimi müəyyən edir. İnvestisiyaların gəlməsinə təsir göstərən nəinki dövlətin kredit-pul, hətta büdcə siyasəti də çox böyük rol oynayır.

C.M.Keyns vergitutmanın proqressiyası tərəfdarı olub. Onun əsas şərtlərindən biri iqtisadi artımın real əmanətlərinə olan nisbəti olub. Əgər o yoxdur sa, onda böyük əmanətlər iqtisadi artıma maneçilik törədir, onlar passiv gəlir mənbələri adlanır.

Elmi texniki proqress çərçivəsində keynsian nəzəriyyəsi iqtisadi inkişafın tələblərinə cavab vermirdi. Tənzimlənmənin Keynsian sistemi bölündü:

- birincisi, inflasiya xroniki xüsusiyyət daşdığına görə istehsalat şəraitində, realizasiya isə lazımi tənzimləyici oldu və ona tələbat çox artdı.

- ikincisi, iqtisadi inteqrasiyanın inkişafı ilə xarici bazarların hər bir ölkələrdə asılılığı artdı. Dövlət tərəfindən stimullaşmış sorğunun təsiri xarici investisiyalardada əks edilib. Ona görə Keynesian konsepsiyasının «effektiv sorğu»sunun əvəzinə neoklassik nəzəriyyəsinin «effektiv təklif»i gəldi.

**Neoklassik nəzəriyyə.** Neoklassik nəzəriyyəsi müxtəlif mexanizmlərin köməyi ilə xalq təsərrüfatı problemlərinə əsaslanır. Bu konsepsiyalarad müxtəliflik ondan ibarətdir ki, dövlət tənzimlənməsinin metodlarına ayrı ayrı yaxınlaşılır. C. Mil iqtisadi proseslərin tənzimlənməsində dövlətə dolayı rol ayırırdı. Ançaq Mərkəzi Bankın kredit – pul siyasətinə üstünlük verirdi, büdcə və vergi siyasəti istisna olmaqla.

Bu nəzəriyyədə geniş inkişafı iki istiqamət alıb: İqtisadi təklif nəzəriyyəsi və monetarizm.

İqtisadi təklif nəzəriyyəsi vergilərin azalmasına və vergi güzəştlərinin təklif olunmasına baxır, ona görə ki, bu istiqamətin tərəfdarlarının fikiri ilə yüksək vergilər investisiya siyasətini, istehsalın genişlənməsini və müasirləşməsinə ləngidirlər. Nəzəriyyənin digər aspekti – dövlət xərclərinin mütləq ixtisara salınması. Nəzəriyyənin əsas postulatı- təsdiqləmə, ən yaxşı bazar tənzimləyicisi – bazar özüdür, ançaq dövlət tənzimlənməsi və yüksək vergilər normal fəaliyyətə mane olur.

Vergi dərəcələrinin formalaşmasının ümumi qanununda deyilir ki: geniş vergi bazası çox da böyük olmayan vergi dərəcələrinin və əksinə dar vergi bazası geniş vergi dərəcəsinin olmasına imkan verir. Beləliklə, məhdud dairə əmələ gəlir: xalq təsərrüfatında iqtisadi vəziyyətin pisləşməsi vergi bazasının azalmasına səbəb olur və bununla da dövlət öz maliyyə tələbatlarını ödəmək üçün vergi dərəcəsinin artırılmasına məcbur olur. Vergi yükünün belə artımı, investisiyaların tələb və məşğulluğun məhdudlaşdırılmasına səbəb olur. Beləliklə vergi bazasının azalması və vergilərin artımı müşahidə olunur.

Dövlət vergisinin yüksəlməsi məhdudsuzdur.

Hadisələrin belə inkişafı bir çox ölkələrdə tez tez müşahidə edilir. Belə hadisələr bizim həmvətənlərimizə tanışdır. 90-cı illərdə Rusiya Federasiyasında istehsalın uzun müddətə həcmnin azalması qiperinflasiyaya müsadirə xarakterli vergilər və dövlət kredit öhdəlikləri formasında daxil uduşlu istiqrazları buna misal ola bilər. Dövlət öhdəliklərinin ödənilməsi yükü o illərin ağır nəticəsidir.

Dövlət iqtisadi siyasətin məqsədi- bu dairəni açmaqdır.

**Laffer ayrılığı.** İqtisadiyyatda daha tez-tez müraciət edilən, lakin hələ də öz həllini tapmamış əsas problem vergilərin səviyyəsi ilə dövlətin real gəlirləri arasındakı nisbət məsələsidir. Bu problemin həlli Laffer ayrılığı adlanan və vergi dərəcələri ilə vergi daxilolmalarının həcmi arasındakı asılılığı əks etdirən ayrılığı meydana gətirdi. Qrafiki olaraq bu ayrı şəkil 2.1-də əks olunmuşdur.

y

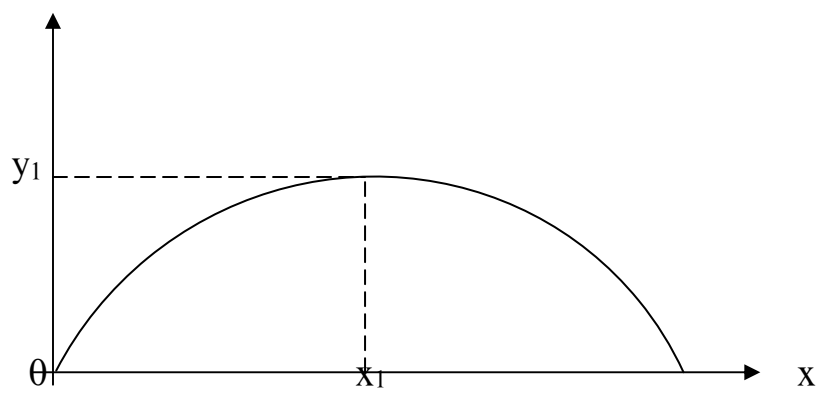

Şəkil 2.1. Laffer əyrisi

burada,

$y$  - büdcə gəlirləri;

$x$  - vergi dərəcəsi;

$y_1$  - büdcə gəlirlərinin maksimum mümkün həddi;

$x_1$  - büdcə gəlirlərinin maksimum qiymət aldığı vergi dərəcəsi.

$X$  oxu boyunca vergi dərəcələri,  $Y$  oxu boyunca isə vergi daxilolmalarının həcmi göstərilir. Vergi dərəcəsinin artması getdikcə yavaşlayan sürətlə büdcə gəlirlərinin artmasına səbəb olur. Nə qədər ki, iqtisadi prosesin iştirakçısının sövqedicə maraqlarına ciddi surətdə toxunulmur, istehsalın həcmində azalma sürəti vergi dərəcəsinin artım sürətindən az olur. Ancaq elə bir  $x_1$  həddi gəlib çatır ki, verginin ödənilməsi nəticəsində istehsalçının xalis gəliri qalmır. Adamlar isə yalnız vergi ödəmək üçün işləmirlər. Bunun nəticəsində də iqtisadi fəallıq azalır, vergidən yayınma halları kütləvi xarakter alır. Bütün bunlar isə vergi dərəcəsinin artmasına baxmayaraq büdcə gəlirlərinin azalmasına səbəb olur.

Beləliklə, vergi ödəyicilərinin bir hissəsi iqtisadiyyatın leqal sektorundan «gizli» sektoruna keçirlər (şəkil 2.2) . Laffer nəzəriyyəsinə görə gizli iqtisadiyyatın inkişafı vergi sistemi ilə əks əlaqəlidir, başqa sözlə, vergi dərəcələrinin artımı «gizli» iqtisadiyyatın ölçülərinin artımına səbəb olur.

Qeyd etmək lazımdır ki, korporativ vergilərin hesablanmasındakı çətinlikləri əvvəlcədən görən Laffer özünün əyri xəttini gəlir vergisi hesabına dövlət gəlirinin hesablanmasına istiqamətləndirmişdir. Gəlirdən büdcəyə tutulmalı olan verginin son həddini Laffer 30 faiz səviyyəsində hesab edir. Onun fikrincə, bu hədd daxilində büdcə gəlirlərinin ümumi məbləği artır.

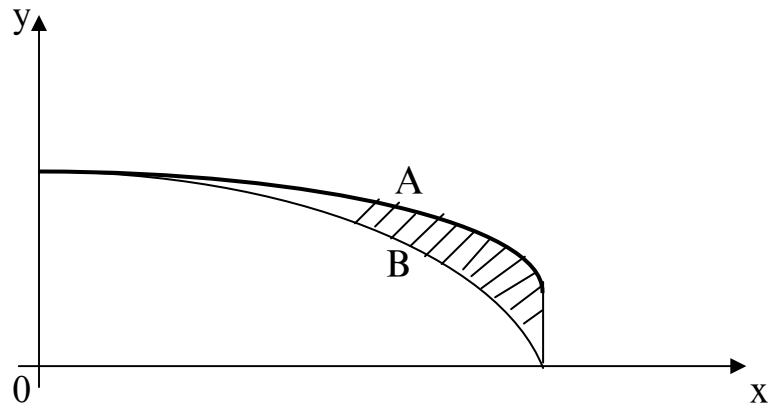

Şəkil 2.2. Vergitutma səviyyəsinin dəyişməsinin iqtisadi aktivliyi və vergitutma bazasına təsiri

burada,

y - vergitutma bazası;

x - verginin dərəcəsi;

A - vergiyə cəlb olunmalı gəlirlər;

B - vergiyə faktiki cəlb olunan gəlirlər;

Ştrixlənmiş zona – vergidən gizlədilən gəlirlərdir.

Gəlirlərdən tutulan vergi dərəcəsi 40-50 faiz olduqda isə, Lafferin fikrincə, iqtisadi fəallıq aşağı düşür, bu isə vergi daxilolmalarının ümumi həcmnin azalmasına səbəb olur.

Vergi tutmanın səviyyəsini qiymətləndirmək üçün vergi sisteminin elastiklik kriteriyası istifadə olunur. Buna görə vergilərin dərəcəsi yüksək olmalıdır ki, inflyasiyanın qabağını almalıdır, və həm də aşağı olmalıdır ki, kapital qoyuluşunu stimullaşdırılmalı və istehsalın inkişafını təmin etməlidir.

Doğrudan da gəlirin büdcədən götürülməsini optimal versiya var. Onları tapmaq üçün müəssisələrin aktiv tədqiqatını keçirmək lazımdır. Onların səviyyəsi minimal olmamalıdır, əks halda büdcənin tələbləri nəzərə alınmayacaq, vergilər isə iqtisadi tənzimləyici funksiyası kimi işləməyəcək.

Monetarizm nəzəriyyəsi, çikaqo universitetinin professoru M. Fridmen tərəfindən tərtib olunub. Hətta vergilərin azalmasına da dərəcələr qoyulub. O zaman da monetarizm nəzəriyyəsi iqtisadi tənzimləmənin əsas vəsaitlərindən biridir. Dövlət hər il öz xərclərini artırır, onu istehsalın tənzimləyici həcminə yaxın qoymaq olmaz.

Neoklassik nəzəriyyəsinin əsas ideyası inflyasiyanın azalma metodunun axtarılması və çox saylı vergi güzəştləri müəssisələrə təqdim olunmasından ibarətdir. Neoklassik istiqamətinin populyar və təcrübəli olmağına baxmayaraq, keynsian metodunun tam dəyişilməsi alınmadı.

### 2.3. Vergi mexanizmi və güzəştlər

Qeyd edildiyi kimi, dövlət idarəetmə orqanlarının qarşısında duran məsələ – bu və ya digər vəsait daxilolma mənbələrini sadəcə vergilərlə əhatə etmək yox, hüquqi və fiziki şəxslərin arzu olunan istiqamətdəki təsərrüfat fəaliyyətinə incə köklənən təsir mexanizmi yaratmaqdır. Bunun üçün daimi, müvəqqəti və selektiv təqdim edilən vergi güzəştlərindən istifadə edilir: vergi bazasının azaldılması, azaltmalar, vergi ödənişlərinə vaxt verilməsi.

Əsas vergilər üzrə iqtisadiyyatın dövlət tənzimlənməsinin məqsədləri ilə hökumət tərəfindən təqdim olunan vergi mexanizmi və güzəştlərə baxaq.

Vergi güzəşti (vergi üzrə güzəşt), vergi kimi, qanunvericilik aktları ilə müəyyən edilən qaydada və şərtlərlə təyin edilir. Vergi güzəştlərinin aşağıdakı şəkilləri yayılmışdır:

- vergi obyektinin cəlb olunmayan minimumu;
- vergi obyektinin müəyyən elementlərinin cəlb olunmadan götürülməsi, məsələn, ETTKİ xərcləri;

- ayrı-ayrı şəxslərin və ya ödəyici kateqoriyaların vergi ödənişlərindən azad edilməsi, məsələn müharibə veteranlarının;
- vergi dərəcələrinin aşağı salınması;
- vergi bazasından çıxılmalar;
- vergi krediti (faiz hesablanmadan vergilərin ödənişlərinə vaxt verilməsi, b.s. faktiki kredit verilməsi)
- vergilərin tam və ya bir hissəsinin geri qaytarılması (məsələn, AB daxilindəki ticarət əməliyyatları istisna olmaqla, ixracatçıya ƏDV-nin geri qaytarılması).

**Fiziki şəxslərin gəlir vergisi.** İnkişaf etmiş ölkələrdə vətəndaşlardan tutulan gəlir vergisi onların fərqliliyinə baxmayaraq, bir neçə əsas və təkzibolunmaz cəhətlərlə xarakterizə olunurlar. Birincisi, bütün vergi ödəyiciləri rezidentlərə (ölkədə 6 aydan artıq qalan fiziki şəxs) və qeyri-rezidentlərə (məhdud vergi məsuliyyəti daşıyan şəxs) bölünürlər.

Rezidentlərin bütün mənbələrdən gəlirləri əhatə olunmalıdır, b.s. tam vergi məsuliyyəti daşıyırlar. Müxtəlif mənbələrdən olan daxilolmalar gəlirə daxil edirlər: əmək haqqı, mükafatlar, icarəyə vermədən, qiymətli kağızlardan olan, əvəzçilik, sahibkarlıq fəaliyyəti üzrə işlər və b. Məcmu gəlirlərdən gəlir əldə etmək üçün lazım gələn xərclər, məsələn, ezamiyələrə, xidməti məqsədlər üçün avtomobildən istifadə çıxılır.

Qeyri-rezidentlərin ancaq həmin ölkədəki mənbələrdən olan gəlirləri əhatə olunmalıdır.

Gəlirlərin əhatə olunmasının ilkin bazası vergi ödəyicisinin toplum gəlirləridir (əmək haqqı, müavinətlər, natura ilə ödəmələr).

Gəlir vergisi ilə əhatə olunma zamanı məcmu gəlir, vergiyə cəlb olunan gəlirlə hansına ki, mövcud dərəcə şkalası bilavasitə tətbiq edilir, üst-üstə düşür. Sonuncu qanunla icazə verilən güzəşt məbləğində az olur (vergiyə cəlb olunmayan minimum, peşəkar xərclər, ailə güzəşləri, uşaqlara görə güzəştlər, sosial sığorta fondlarına üzvlük haqları və bəzi başqaları). Bu güzəştlərin tətbiqi ən çox Fransa, Almaniya, Yaponiyada yayılmışdır.

Müəyyən xərclərə münasibətdə çoxlu sayda müvəqqəti güzəştlər mövcuddur ( istiqrazlar üzrə faizlər, həyatın sığortası üzrə üzvlük haqqı, tibbi xərclər, bəzi şəxsi sığorta fondlarına üzvlük haqları, bəzi peşəkar xərclər).

Vergi dərəcələri bir qayda olaraq, silsiləvidir və mürəkkəb silsilədə qurulur. Son illər vergi qoyuluşlarının aşağı salınması müşayiət olunur və daha çox mütənasib əhatə olunma tendensiyası nəzərə çarpmaqdadır.

Əhalidən gəlir vergisi ilə əhatə olunma obyektivi korporativ olmayan biznesdən şəxsi gəlirdir. Əhalidən gəlir vergisi ilə əhatəyə gəlb olunan gəlir məbləğinin hesablanması zamanı vergi qanunvericiliyində üç əsas gəlir növü fərqləndirilir: dövriyyə, təmizlənmiş və əhatə olunan. Məcmu gəliri - bu, istənilən mənbələrdən ümumi illik gəlir məbləğidir. Xalis gəlir - bu, işgüzar xarakterli xərclər və standart güzəştlər çıxılmaqla məcmu gəlirdir. Vergiyə cəlb olunan gəlir – bir sıra xərclər və cəlb olunmayan minimum çıxılmaqla xalis gəlirdir.

Xalis gəlirin təyin edilməsi cəlb olunan gəlirin hesablanmasında aralıq etapdır. Xalis gəlirə əsasən qanunvericiliklə vergi bazasını müəyyən etmək üçün nəzərdə tutulan müxtəlif çıxılmaların son hədd qiymətləri qoyulur.

ABŞ-ın vergi qanunvericiliyi üzrə xalis gəlir hesab edilən anlayış, ümumi qəbul edilmiş iqtisadi kateqoriyadakı «Şəxsi gəlir»dən fərqlənir. «İşgüzar xərclər» kateqoriyasına, hansı ki, xali gəliri almaq üçün məcmu gəlirindən çıxılır, sahibkarlıq fəaliyyəti üzrə xərclər, xüsusi geyimlərin xərcləri, nəqliyyat xərcləri və b.k. daxildirlər. Həmçinin, gəlirlərin, əsasən qeyri-əmək xarakterli, bəzi növləri bütünlüklə və ya bir hissəsi çıxarılır. Bu sıraya aiddir: uzunmüddətli kapital aktivlərinin satışından olan gəlirlərin yarısı (məsələn, 6 ay və daha çox müddətdə sahibinin əlində olan qiymətli kağızlar), ştatların hökuməti və yerli hakimiyyət orqanlarının buraxdığı istiqrazlar üzrə faizlər, transfert ödənişləri (məsələn, dövlət və şəxsi sosial sığorta fondlarından müxtəlif şəkili ödənişlər).

Vergiyə cəlb olunan gəlirin hesablanması üçün vergi qanunvericiliyi xalis gəlirdən bir sıra çıxılmaların aparılmasına icazə verir. Belə ki, ABŞ-da 1986-cı il reformasına müvafiq olaraq vergi ödəyicisi xalis gəlirdən standart güzəşt adlandırılan formada çıxılma aparmaq hüququna malikdir, hansının ki, həcmi artmış və 1988-ci ildə tənha vergi ödəyicisi üçün 3000 dollar təşkil etmişdir; 5000 dollar - birgə deklarasiya dolduran ər-arvad üçün; 2500 dollar- ayrı-ayrı deklarasiya dolduran ər-arvad üçün və 4400 dollar – ev təsərrüfatının başçısı üçün. Qoca vergi ödəyiciləri və görmə qabiliyyətini itirmiş şəxslər 600 dollar həcmində əlavə güzəşt alırlar. 1990-cı ildən sonra inflyasiya tempindən asılı olaraq cəlb olunmayan minimumun indeksasiyası aparılır.

**Fərdi gəlirlərdən vergilərin milli xüsusiyyətləri.** İnkişaf etmiş ölkələrdə fiziki şəxslərin gəlirlərinin vergiyə cəlb olunmasında müəyyən milli xüsusiyyətlər vardır. Məsələn, İtaliyada xüsusi şəxslərin bütün gəlirləri onların yaranma mənbələrindən asılı olaraq, hər birinin özünəməxsus cəlb olunması ilə, beş kateqoriyaya bölünürlər:

- 1) torpaq mülkiyyəti, daşınmaz əmlak;
- 2) kapital;
- 3) muzzdlu iş və müstəqil sənətlər;
- 4) sahibkarlıq;
- 5) digər mənbələr.

Fransada belə kateqoriyalar yeddi, AFR-də altıdır.

Torpaq mülkiyyətindən və kənd təsərrüfatı fəaliyyətindən yaranan gəlirlər çox ölkələrdə kadastr metodu ilə hesablanır. Daşınmaz mülkiyyətin hər şəklinə təyin olunmuş gəlir ölçüsü müvafiq gəlir, hansı ki, onun real alınıb və ya alınmamasından asılı olmayaraq hesabat üçün qəbul edilir.

Kapitaldan gəlirlərə bütün mümkün pul rentası növləri, borcları, banklardakı cari və depozit hesablar, istiqrazlar və digər qiymətli kağızlar üzrə faizlər, lotereyalar, annuitetlər üzrə uduşlar və s. daxil edirlər. Bu kateqoriyalı gəlirlərin xüsusiyyəti ondadır ki, vergi tutulması, əksər hallarda «mənbədə» yerinə yetirilir. Ona görə də, bir qayda olaraq, bu gəlirlər fiziki şəxsin cəlb olunan gəlirinə daxil edilmirlər. Vergi dərəcəsi onun «mənbədə» tutulduğu hallarda bütün vergi ödəyiciləri üçün eynidir.

Vergiyə cəlb olunan gəlirə təkcə əmək haqqı deyil, həmçinin pul və natural formada alınan bütün digər mükafatlandırma və kompensasiya növləri daxil edirlər (razılaşdırılmış müddətdən artıq işə görə əlavə haqq, müəssisənin qazanclarında iştirakdan alınan gəlirlər, ailə üzvlərinə görə, uzun müddətli xidmətə görə əmək haqqına bütün əlavələr, xəstəlik vərəqləri üzrə ödənişlər).

Sərbəst sənətli şəxslərə gəldikdə, vergi qanunvericiliyində onların fəaliyyət mühitinin dəqiq müəyyənliyi yoxdur. Ancaq Vergi Məcəlləsinə əsasən incəsənət və sənətkarlıq sferasında fəaliyyət aşağıdakı tələblərə cavab verməlidir:

- 1) daima yerinə yetirilən olmalıdır;
- 2) Muzdlu əməyi istisna etməlidir;
- 3) Daşınmaz əmlakdan və sahibkarlıqdan gəlir almaqla əlaqəli olmamalıdır.

Belə gəlirlərə, həmçinin, rəhbərlərin məvacibləri, məsləhətçilərin, auditorların, yazıçıların, artistlərin, curnalistlərin qonorarları; fabrikin markasından istifadəyə, ixtiralara, patentlərə, təkrar nəşrə görə mükafatlandırmalar; birlikdən çıxmaya görə kompensasiyalar bərabər tutulurlar.

Kiçik sahibkarlıqdan gəlirlər fərdi vergi ödəyicilərinin gəlirləri kimi vergiyə cəlb olunurlar.

Bundan başqa, fiziki şəxslərin gəlirlərinə torpağın, daşınmaz əmlakın, incəsənət əşyalarının təkrar satılmasından yaranan qazanc, xaricdəki mülkiyyətdən alınan gəlirlər, birdəfəlik və təsadüfi xidmətlərə görə ödənişlər şəklindəki kimi gəlirlər aiddirlər.

Ancaq vergiyə cəlb olunan gəlirdən qanunla icazə verilən bəzi güzəştlər çıxılırlar, hansılara ki, xüsusi halda, alimentlər, dəfn dotasiyaları, müalicə xərcləri, sosial sığortaya üzvlük haqları, kilsə xeyrinə pay vermələr aiddirlər. (Fransada – həmçinin qoca valideynlərə sərf olunan xərclər). Vergi, həmçinin, həcmi ailə tərkibindən və uşaqların sayından asılı olan fərdi güzəştlər məbləğində azaldılır.

**Yığım və mənzil tikintisinə vergi güzəştləri.** Fiziki şəxslərin gəlirindən tutulan verginin tənzimləmə funksiyasında xüsusi yeri yığım, yaşayış tikintisini, qiymətli kağızlar almağı, uşaqların oxumasını stimullaşdıran güzəştlər tutur.

Avropa ölkələrinin əksəriyyətində, xüsusən hakimiyyətində sosial-demokrat partiyaları olanlarda, muzdlu işləyən şəxsləri həmçinin sərbəst sənət nümayəndələrini, sənətkarları və muzdlu işçi qüvvəsi olmayan müstəqil sahibkarları yığma həvəsləndirən qanunlar fəaliyyətdədir.

Ayrıca qanun şəklində yığım həvəsləndirmək haqqında yaşayış tikintisinə və ya mənzil almağa vergi güzəştləri fəaliyyət göstərir (çox vaxt onlar ikinci mənzil – şəhərdənkənar ev almağa şamil edirlər).

Almaniya, Fransa, İspaniya, İtaliya, Avstriyada yaşayış tikintisinə vəsait yığım haqqında dövlət və ya xüsusi bankın şöbəsi ilə müqavilə bağlanarkən fiziki şəxsin onun əmək haqqından avtomatik olaraq tutulan və yığım hesabına köçürülən ödəniş haqqının aylıq ölçüsü təyin edilir. Ödəniş haqqının ölçüsü ciddi məhdudlaşdırılır, başqa sözlə, aylıq ödəniş haqlarının ən son həddi



müəyyən edilir. Gəlir vergisi hesablanarkən ödəniş haqları cəlb olunmayan bazadan çıxılır və vergiyə cəlb olunmadan azad edilir.

Açılmış yığım hesabına müəyyən edilən qoyulmuş məbləği işverən – firma köçürür. O, həmçinin bu məbləgdən vergi ödəmir. Nəhayət, müqavilənin fəaliyyət müddətində hər ilin sonunda dövlət fiziki şəxsin yığım hesabına qənaətçilliyə görə mükafat köçürür. Hesabın sahibinin müqavilənin müddəti qurtarana qədər oradan pul götürmək hüququ yoxdur. O, müqavilənin vaxtını uzada və ya təkrar bağlaya bilər. Müqavilənin müddəti bitdikdən sonra pullar ancaq məqsədli təyin üzrə istifadə oluna bilər, məsələn, tikilən mənzilə görə ödəniş haqqına və ya özünün böyük olmayan işini təşkil etməyə. Əgər hesabın sahibi pulu bağlanmış müqavilə üzrə məqsədli təyinatla müvafiq sərəf edərsə, o güzəştli dövlət krediti ala bilər.

Nəticədə xüsusi evin alınması və ya tikilməsi, mağaza, avtomobil təmiri emalatxanası və ya bərbərxana açılmasının ancaq bir hissəsi fiziki şəxsin hesabına maliyyələşdirilir. Digər maliyyə mənbələri: müqavilə bağlayanın maddəli işlədiyi firmanın əlavə ödəməsi ( müstəqil sənət adamları, sənətkarlar və maddəli işçi qüvvəsi tətbiq etməyən fərdi sahibkarlarda bu əlavə ödəmə yoxdur); qənaətçilliyə görə illik dövlət mükafatı; gəlir vergisində qənaət və güzəştli dövlət krediti.

Yığım vergi stimullaşdırılması təcrübəsi sosial, struktur və ümumkonyunktur məqsədlər güdür.

Birincisi, bu qənaətcil ailələri yığma və sosial vəziyyətlərini, xüsusən yaşayış şəraitlərini yaxşılaşdırmağa stimullaşdırır, eyni zamanda dövlətin sosial-siyasi bazasını möhkəmləndirir, ona inamı artırır.

İkincisi, özəl biznesini yaratmaq üçün vəsait yığımına həvəsləndirmədə vergi güzəştləri siyasəti əhalinin orta təbəqəsinin genişlənməsinə yardımçı olur.

Üçüncüsü, yaşayış tikintisi həvəsləndirilir.

Dördüncüsü, güzəşt ölçülərinin dəyişdirilməsinin köməkliyi ilə iqtisadi inkişafın vacib amili olan yaşayış tikintisinin maliyyələşdirilməsinin tənzim olunması imkanı yaradılır. Məlumdur ki, yaşayış tikintisində canlanma zəncirvari reaksiya üzrə, müxtəlif sahələrdə tələbatı artırır və konyunkturaya aktiv təsir göstərir.

Fiziki şəxslərdən gəlir vergisi üzrə güzəştlər onlar tərəfindən işlədikləri və ya əvvəllər işlədikləri kompaniyaların aksiyalarının kiçik paketlərini əldə etdikdə də mövcuddur.

Bu qrup güzəştlərin daha bir qrupu – işləməyən uşaqları onlar oxuduqları dövrdə dəstəkləmək. Bunun üçün müəyyən məbləğin valideynlərin vergiyə cəlb olunan məbləğindən çıxılmasına icazə verilir. Əgər uşaqlar ali təhsil alırlarsa, onda valideynlər vergi güzəştlərindən daha uzun müddətə istifadə etmək imkanında olurlar, nəinki uşaqlar məktəbi qurtaran kimi işləməyə başlayırlar. Skandinav ölkələrində, Almaniya və Niderlandda valideynlərin uşaqların onlar tərəfindən sənədlə təsdiqlənmiş maliyyə ilə dil öyrənmə kurslarına Fransaya, İngiltərəyə və ya İspaniyaya getmələrinə görə vergi güzəştləri almağa nail olması halları məlumdur.

**Kapitaldan əldə edilən fərdi gəlirlərdən vergi.** Bu vergi gəlir vergisi formalarından biridir və fiziki şəxslərdən bilavasitə kapitaldan gəlir

dividendlər və faizlər ödənilərkən tutulur. Bu vergidən büdcəyə vergi daxilolmalarının ümumi məbləği inkişaf etmiş ölkələrdə dövlət büdcəsinin toplum vergi gəlirlərinin 5%-indən az hissəsini təşkil edir.

Korparasion vergi ödənildikdən sonra dividendlərin cəmi vergiyə cəlb olunmalıdır. Kapital sahibinin ödədiyi kapitaldan gələn gəlirə vergi cəmi vergi ödəyicisinin toplum gəlirinə gəlir vergisinin ümumi qiyməti hesablanarkən nəzərə alınır.

Kapitaldan gələn gəlirlərə vergi dərəcəsi alınan gəlirin növündən asılıdır. Aksiyaların dividendlərinə, məhdud məsuliyyətli cəmiyyətlərin kapitalındakı iştirakdan alınan gəlirlərə, həmçinin şəxsi müəssisələrin və kooperativlərin kapitalında müxtəlif iştirakdan alınan gəlirlərə vergi dərəcəsi Almaniyada 25% səviyyəsində müəyyən edilmişdir.

Faiz gəlirlərinə vergi, həmçinin Böyük Britaniyada (25%), Yaponiyada (20%), Kanadada (25%), İtaliyada (30%), Fransada (25%), İsveçrədə (35%), İspaniyada (20%) və digər ölkələrdə mövcuddur. Ancaq AB-nin ayrı-ayrı ölkələrində (Lüksemburq və Danimarka) bu cür vergi yoxdur; kapitalın sərbəst hərəkəti şəraitində böyük pul əmanətləri vergiyə gəlb olunmadan yayınmaq məqsədilə bu ölkələrə köçürülə bilər (Offşor adlanan «vergi cənnəti» haqqında aşağıda danışılacaq). Buna görə AB çərçivəsində dividendlər və faizlərdən gələn gəlirlərin vergi obyekt və dərəcələrini universallaşdırmağa çalışırlar.

**Sosial ödəmələr.** Muzdlu işçilərə əmək haqqı ödəyərkən, sahibkarlar xüsusi sosial müdafiə fondlarına ayırmalar etməlidirlər, hansılar ki, öz hesablarında pul vəsaitlərini toplayır və sonra onları müxtəlif cür sosial ödənişlər üçün, təqaüdlər, işsizliyə görə müavinətlər və s., istifadə edirlər.

İnkişaf etmiş ölkələrdə sosial təminat müxtəlif növ pul ödənişlərini (təqaüd, müavinət) və əmək qabiliyyəti olmayanlara və işsizlərə güzəştli xidmətlər göstərməyi özündə cəmləyir. Maliyyələşdirmə mənbəyindən asılı olaraq sosial təminat sosial sığortaya – əmək qabiliyyəti olmayanları büdcə vəsaiti hesabına təmin etmək və istehsalat sığortasına - müəssisələrdə təqaüd və müavinətlərin ödənilməsi üçün yaradılan fondlar hesabına – bölünür.

Sosial təminatın maliyyə mənbələri dövlət sosial sığortasının avtonom fondları, dövlət və yerli büdcələrin vəsaitləri, müəssisələrin təqaüd fondlarıdır.

Dövlət sosial sığorta fondları zəhmətkeşlərin, sahibkarların üzvlük haqları və dövlət büdcəsindən ayrılan dotasiyalar hesabına yaradılır. Bu fondların resursları həmçinin fondun özünün investisiyalarından alınan gəlirlər hesabına doldurulur.

Zəhmətkeşlərin sosial sığorta fondlarına üzvlük haqları özlüyündə əmək haqqından və digər şəxsi gəlirlərdən birbaşa çıxılanlardır, sahibkarların üzvlük haqları hansılar ki, formasına görə onların gəlirlərindən birbaşa çıxılanlar, əslində isə dolayısı ilə bütün istehlakçıların əhatə olunmasıdır, ona görə ki, qiymətlər mexanizmi vasitəsilə bu məbləğlər əsasən alıcıların üzünə qoyulur.

**Şirkətlərin gəlir vergisi.** Bu vergi növü şirkətlərin mənfəətinin vergiyə cəlb edilməsinin universal alətidir. O, ölkə ərazisindəki bütün sənaye, kommersiya və maliyyə-kredit şirkətlərinə, həmçinin onların xaricdəki filiallarına tətbiq edilir. Səhmdar cəmiyyət statusuna malik olmayan, lakin

kapitalda pay bölgüsünə malik olan kiçik şəxsi şirkətlər də bu verginin ödəyiciləridir.

Şirkətlərin mənfəət şəklindəki xalis gəliri vergitutma obyektidir. Sonuncu göstərici şirkətin məcmu gəliri ilə isetehsal və şirkətin fəaliyyətinin təmin edilməsi xərclərinin fərqi kimi təyin olunur.

Əsas fəaliyyətdən, istehsal məqsədləri üçün alınmış artıq xammal, material və yarımfabrikatların satışından, əsas fondların satışından, vasitəçilik xidmətlərinin göstərilməsindən əldə edilən komisyona haqlar məcmu gəliri təşkil edir.

Vergiyə cəlb edilən gəlirin müəyyənləşdirilməsi üçün şirkətin fəaliyyətinin maliyyə nəticələrində anbar ehtiyatlarının və bitməmiş istehsalın dəyərinin dəyişməsinə uyğun düzəlişlər edilir.

Müəssisənin ümumi gəlirindən ödənilən heyətin əmək haqqı, istismar xərcləri, amortizasiya ayırmaları, elmi-tədqiqat xərcləri və bəzi fondlara, məsələn ümitsiz borc fonduna ayırmalar kimi xərclər çıxılır.

İtaliya qanunvericiliyi müəssisələrin texniki cəhətdən yenidən qurulmasını, iqtisadi cəhətdən geridə qalan rayonlara kapital qoyuluşlarını stimullaşdıran güzəştlər nəzərdə tutur. Məsələn belə rayonlarda yaradılan yeni müəssisələr 10 il müddətində gəlir vergisindən azad edilir. Ölkənin cənub rayonlarından fəaliyyət göstərən müəssisələrdə yeni güclərin yaradılmasından əldə edilən gəlir də vergidən azad edilir.

Hüquqi şəxslərin gəlir vergisinin tənzimləyici rolu bir sıra digər hallarda da özünü büruzə verir. Məsələn, əgər əsas kapitalın bir hissəsinin satışından mənfəət əldə edilmişdirsə və həmin mənfəət üç il ərzində əsas fondların ivestisiyalaşdırılmasına yönəldilirsə, bu mənfəət amortizasiya fonduna bərabər tutulan xüsusi ehtiyat hesaba köçürülür və beləliklə də vergidən azad olur.

Xaricdə əldə edilən gəlirlərin vergiyə cəlb edilməsini xüsusi qaydalar tənzimləyir. Orada ödənilən vergilər vergi güzəşti hüququ yaradır və onun həcmi ölkələr üzrə müxtəlifdir. Yalnız qiymətli kağızlarla əməliyyatlar aparan maliyyə və holding şirkətlər üçün gəlir vergisinin dərəcəsi ticarət şirkətləri və banklar üçün olan dərəcədən 4-5 dəfə azdır. Dövlətin iştirak payı 50 faizdən çox olan şirkətlər Qərbi Avropa ölkələrində 6-8 faiz dərəcəsi ilə vergi ödəyirlər.

Bütün ölkələrdə ETTKİ-nin stimullaşdırılması üçün şirkətlərin mənfəət vergisinə güzəşt tətbiq olunur. Bu güzəşt vergitutma bazasının və ya verginin məbləğinin həmin tədbirlərə çəkilən xərclər miqdarında azaldılmasını nəzərdə tutur. Yeni texnika və texnologiyanın mənimsənilməsi zamanı zərərə işləyən şirkətlər, həmin zərəri növbəti illərin mənfəətindən çıxarırlar.

Elmi-tədqiqat xərcləri ilə bağlı vergi güzəştlərinə misal olaraq ETTKİ-nə çəkilən xərclərin artımına ABŞ-da tətbiq olunan 20 faizlik güzəşti göstərmək olar. Buna görə də ETTKİ-yə kapital yatıran şirkətlər bu məqsədə sərf etdikləri vəsaitləri həm öz xərclərinin tərkibinə daxil edirlər, həm də növbəti 3 il üçün ETTKİ xərclərinin 20 faizi həcmində güzəşt əldə edirlər.

Artıq qeyd edildiyi kimi əksər ölkələrdə mənfəət vergisinin 2 dərəcəsi mövcuddur: özünümaliyyələşdirmə məqsədləri üçün şirkətin sərəncamında qalan bölüşdürülməyən mənfəət və dividend şəklində ödənilən mənfəət.

Bölüşdürülən mənfəət səhmdarların gəlir vergisinə cəlb edilən gəlirlərinin tərkibinə daxil edildiyindən müəssisənin mənfəətinin bu hissəsi ikiqat vergitutmaya məruz qalır. Bununla əlaqədar olaraq AB ölkələrində mənfəət vergisinin gəlirə cəlb edilməsi sistemi bölüşdürülən mənfəətin ikiqat vergiyə cəlb edilməsini aradan qaldırır. Buna əvəzləşdirmələr sistemi vasitəsilə nail olunur. Bu zaman səhmdarların şəxsi gəlirləri gəlir vergisinə cəlb edilərkən şirkətin bölüşdürülən mənfəətə görə ödədiyi mənfəət vergisi nəzərə alınır.

Sonda Amerika şirkətlərində vergitutma bazasının və verogi güzəştlərinin hesablanması mexanizminə nəzər salaq:

Məcmu gəlir:

- malların satışından daxil olan ümumi vəsait;
- xidmətlərin göstərilməsindən daxil olan ümumi vəsait;
- dividendlər (100%);
- renta ödənişləri və royaltinin daxil olması;
- kapital artımından (qiymətli kağızlardan) gəlir;
- digər gəlirlər.

Məcmu gəlirdən adi çıxılmalar:

- fəhlə və qulluqçuların əmək haqqı;
- təmir xərcləri;
- ümitsiz borclar;
- renta ödənişləri;
- vergilər (yerli orqanlara və şatlara ödənilən: əsasən aksizlər);
- kredit faizləri;
- üzvlük haqları (fondlara və mənfəətsiz təşkilatlara);
- amortizasiya;
- resursların tükənməsinə görə güzəştlər (mədənçıxarma sənayesində);
- reklam xərcləri;
- ETTKİ xərcləri.

Xüsusi güzəştlər:

- sırf əməliyyat itkiləri;
- digər xüsusi güzəştlər.

Vergiyə cəlb edilən gəlir:

- hesablanmış məbləğdən vergi güzəştləri çıxıla bilər; əlavə iş yerlərinin yaradılmasının stimullaşdırılması üçün vergi kreditləri; vergiyə cəlb edilməyən benzinə, xüsusi yanacağa, sənaye yağlarına federal aksizlərə vergi krediti.

**Miras, bağışlama və əmlak vergisi.** Növbəti birbaşa vergilər – əmlak , miras və torpaq vergisidir. Onlar praktiki bütün ölkələrdə alınır və dövlət büdcəsində böyük bir yer tutur. Bu vergilərin alınması prinsipi çox asandır və başqa ölkələrdə xüsusiyyətlərlə fərqlənmirlər, ona görə ki vergi tutulan baza tərifdə birtərəflidir. Bu vergiləri müəssisələrlə bərabər vətəndaşlar onlara məxsus olan əmlaka görə ödəyirlər.

İndi isə bu vergilərin alınması qaydasına iki bazar iqtisadiyyatı inkişaf edən qabaqcıl ölkələrin misalında baxaq – ABŞ və Almaniya

Miras və bağışlama vergisi ABŞ-da federal və yerli səviyyələrdə alınır. əgər onların məbləği 10000 dollardan artıq olarsa vergi ödəyicisi xüsusi vergi bəyannaməsini doldurmalı və orada il ərzində alınan mirası və ya hədiyyələri

göstərməlidir. Əgər onların məbləği 60000 dollardan artıq olarsa vergi ödəyicisi xüsusi vergi formasını doldurmalıdır. Miras və bağışlanma üçün yeganə bir şkala tərtib olunur.

Vergitutmanın mövcud sxeminə 80-ci illərin axırında vergi tutulmayan məbləğlərin artırılması və progressiyanın azalmasına yenidən baxıldı. Miras və bağışlama vergisinin minimal dəyəri 18%, maksimal – 50% səviyyəsində müəyyən edildi, axırncı 2,5 mln. dollardan artıq olan məbləğə şamil olunur.

Vergiyə cəlb olunan əmlak aşağıdakı kateqoriyalara bölünür:

1) daşınmaz əmlak (torpaq, bina)  
2) real (maddi) şəxsi əmlak: avadanlıq, maşınlar, mal-material qiymətliləri, məhsul, sürü, uzunmüddətli istifadə olunan mallar (soyuducular, televizorlar və s.)

3) qeyri-maddi aktivlər (səhmlər, borc öhdəlikləri və pullar)

4) kommunal və başqa müəssisələrin obyektləri və quraşdırmaları

Almaniyada əmlak vergisi hüquqi və fiziki şəxslərə netto əmlak vergisi (borcu çıxandan sonra) deməkdir.

Vergitutmaya cəlb edilir: kənd və meşə təsərrüfatına aid olan müəssisələrin əmlakı, hüquqi və fiziki şəxslərin daşınmaz əmlakı, şirkətlərin istehsal təyinatlı əmlakı, şəxsi əmlakın müxtəlif növləri. Bu vergi növü üzrə bütün daxilolmalar torpaq hökumətinin büdcəsinə qədir. Şəxsi və istehsal təyinatlı əmlakın vergiyə cəlb edilməsində ayrı-ayrı dərəcələrdən istifadə olunur. Hüquqi şəxslərin əmlak vergisinin dəyəri 0,6 faiz təşkil edir. Sosial ödənişlər üzrə öhdəliklərin, borcların məbləği istisna olmaqla müəssisənin əmlakı vergiyə cəlb olunur.

Əmlak vergitutmasının əsas elementi şirkətlərin və fiziki şəxslərin əmlakın qiymətləndirmə dəyəridir. Vergi qanunvericiliyinə uyğun olaraq əmlakın bütün elementlərinin qəlirlilik səviyyəsində görə qiymətlərinin cəmi vergiyə cəlb olunur. Müəssisənin daşınmaz əmlakının dəyəri - satarkən qiymətləndirmə zamanı qiymət göstəricisi ilə, daşınan əmlak – qalıq dəyiri ilə, qiymətli kağızlar və iştirak isə – kurs dəyəri ilə müəyyən edilir. Müəssisənin əmlakının minimal ölçüsü müəyyən olunur və ondan vergi tutulur.

Almaniyada daşınmaz əmlak vergisinə torpaq vergisi də aiddir. Vergitutma obyektləri – meşə və kənd təsərrüfatı müəssisələri, fiziki və hüquqi şəxslərə məxsus torpaq sahələri, həmçinin bu ərazilərdə yerləşən tikililərdir. Vergi bələdiyyə tərəfindən tutulur.

Torpaq vergisinin dərəcəsi iki hissədən ibarətdir: daşınmaz əmlakın ayrı ayrı növləri üçün mərkəzləşdirilmiş qaydada təyin edilən əsas dərəcə və yerli büdcənin maliyyə vəziyyətindən asılı olaraq bələdiyyələrin əlavəsi. Hazırda verginin dərəcəsi 0,26-0,6%-dir.

Dövlət müəssisələri, kilsələr, xəstəxanalar, məktəbə qədər tərbiyyə müəssisələri, internatlar, tədris təyinatlı torpaq sahələri torpaq vergisindən azaddır. Bəzi digər güzəştlərdə mövcuddur.

Torpaq vergisi bir qayda olaraq ötənlik səviyyədə avans ödənişləri formasında rüblər üzrə tutulur. Ödənilən verginin məbləği üç ildən bir hesablanır, daşınmaz əmlakda dəyişikliklər olduqda yenidən hesablamalar həyata keçirilir.

**Yeni yaradılmış müəssisələr üçün güzəştlər.** Əksər ölkələrdə yeni yaradılan müəssisələr üçün güzəştlər mövcuddur. Məsələn, Fransada səhmdar cəmiyyətlər fəaliyyətlərinin ilk 2 ili ərzində ümumiyyətlə vergi ödəmirlər, 3-cü il gəlirlərinin 25%-dən, 4-cü il 50%-dən, 5-ci il isə 75%-dən vergi ödəyirlər.

**Dölayı vergilər.** İnkişaf etmiş ölkələrdə dolayı vergitutmanın bəzi ümumi cəhətləri var. ƏDV, aksizlər, gömrük rüsumları istehlak vergiləri kimi bütün dolayı vergilər məhsulun qiymətinə daxil edilir və onun istehlakçıları tərəfindən ödənilir.

Bütün dolayı vergilər arasında ilk növbədə ƏDV-yə xüsusi diqqət yetirmək lazımdır. XX əsrin ikinci yarısından başlayaraq o, əksəo ölkələrdə tədricən dövriyyədən vergini əvəz etməyə başladı. Dövriyyə vergisi hər ticarət əməliyyatının ümumi məbləğindən tutulurdu və müxtəlif sahələrə məxsus müəssisələrə müxtəlif cür təsir edirdi, çünki müxtəlif sahələrin məhsul və xidmətləri istehsalçıdan son istehlakçıya doğru hərəkət zamanı müxtəlif sayda ticarət əməliyyatlarından keçirdir. Buna görə də dövriyyədən vergi üzrə ödənişlərin payı müxtəlif məhsulların qiymətlərində fərqli olurdu.

İri müəssisələrlə müqaisədə kiçik və orta müəssisələrə münasibətdə də dövriyyə vergisi ədalətsiz idi. Əksər hallarda iri müəssisələr məhsulun işlənməsi mərhələlərini ardıcıl olaraq özlərində birləşdirildilər. Onlar üçün bu vergiyə cəlb edilməyən daxili dövriyyə idi. Kiçik müəssisələr az sayda əməliyyatları əhatə edirdilər. Onların daxili dövriyyəsi az olurdu. Kiçik müəssisələr üçün hər növbəti əməliyyat alqı-satqı idi və hər dəfə dövriyyə vergisinə cəlb olunurdu.

Dövriyyədən vergi çoxsaylı idi, hər mərhələdə onun vergitutma bazası əvəllər vergiyə cəlb edilmiş bazanı da özündə ehtiva edirdi.

Əlavə dəyər anlayışının XIX əsrin sonlarından başlayaraq geniş yayılmasına baxmayaraq, ƏDV ilk dəfə 1958-ci ildə Fransanın vergi sistemində tətbiq olundu. Rusiya Federasiyasında isə bu vergi 6 dekabr 1991-ci il tarixdən tətbiq edilir.

ƏDV-nin mahiyyəti məhsul, iş və xidmətin istehsalı prosesində yaradılan dəyər artımının bir hissəsinin büdcəyə alınmasıdır və onlar reallaşdırıldıqca büdcəyə ödənilir. Vergi məhsulun buraxılış qiyməti ilə onun istehsal xərcləri arasındakı fərqdən tutulur.

Vergi məhsulu sonradan satmayan və onu əvəzləşdirmək imkanı əldə etməyən son istehlakçının üzərinə keçirildiyindən məhsulun heç bir satıcısı iqtisadi yük daşımır. Buna görə də ƏDV-ni istehlak vergisi, yəni dolayı vergi adlandırırlar. Təcrübədə iqtisadi yükün bir hissəsi istehsal və satış prosesinin iştirakçılarının da üzərinə düşə bilər. Xammalın alınması ilə hazır məhsulun satılması arasındakı vaxt kifayət qədər böyük ola bilər. Məhsulu satana qədər onun sahibi aldığı zaman ödədiyi ƏDV-ni əvəzləşdirmək imkanından məhrumdur. İnflyasiya prosesləri kompensasiya məbləğini qiymətdən salır.

Aliş qiymətinə daxil olan verginin məbləği büdcəyə eyni vaxtda deyil, istehsal dövrü çərçivəsində hər reallaşdırma aktı zamanı daxil olur. Bu isə büdcə üçün əlverişlidir, çünki bütün istehsal və satış dövrü ərzində bərabər gəlir əldə etməyə imkan verir. ƏDV-nin tutulmasının belə mexanizm ionu çoxpilləli vergi kimi zarakterizə etməyə əsas verir.

İstehsal və satışın hər həlqəsində əlavə dəyərin ayrılmasının öz əhəmiyyəti var:

- məhsulun qiymətinin bütün elementləri dəqiq müəyyənləşdirilir, bu isə istehsalçını istehsal xərclərini azaltmağa sövq edir;

- verginin hesablanması prosesində dövlət kapitalın dövriyyə sürəti barədə məlumat əldə edir, bu isə makroiqtisadi proqramlaşdırmanın vəzifələrini asanlaşdırır;

İndii isə AB üçün tipik dövlət hesab olunan Fransada ƏDV-nin tutulması mexanizmi və bur vergi üzrə güzəştlərlə tanış olaq.

Fransada ƏDV əsas dolayı vergilərdən biridir və büdcəyə vergi daxilolmalarının 45 faizi onun payına düşür.

Müəssisələr yalnız vergi yığanlardır. Verginin tutulması hissə-hissə ödənişlər üsulu ilə həyata keçirilir. Məhsulu satan zaman müəssisə özünün istehsal və dövriyyədəki ƏDV üzrə xərclərini kompensasiya edir və müəssisədə yeni yaradılmış dəyərə ƏDV əlavə edir. ƏDV-nin bu hissəsi satış qiymətinə daxil edilir və dövlətə köçürülür. Digər dolayı vergilərdə olduğu kimi ƏDV-nin də bütün ağırlığı son istehlakçının üzərinə düşür.

ƏDV-nin dərəcələri müxtəlifdir: ərzaq və ilkin tələbat məhsullarına 5,5%-dən tutmuş, zinət əşyalarına 33,33%-ə qədər.

AB-də ƏDV-nin ən yüksək dərəcəsi Fransadadır, buna görə də onun orta Avropa səviyyəsinə düşməsi müşahidə olunur.

ƏDV daxili vergidir və məhsul xaricə göndərilərkən, əgər belə göndərmə AB hüdudlarından kənaradırsa, onun məbləği alıcıya kompensasiya edilir. Əgər idxal AB-yə daxil olmayan ölkədənirsə, uyğun dərəcələrlə ƏDV-yə cəlb olunur.

Fransa qanuvericiliyində ƏDV-dən azad olmanın kik növü nəzərdə tutulub: son və mümkün. İxrac üzrə kompensasiya və alış-satış zamanı müxtəlif dərəcələr nəticəsində yaranmış kompensasiya son azadolmaya aid edilir.

Bu vergidən tibb və tibbi xidmət, təhsil, ictimai və xeyriyyə xarakterli fəaliyyət azaddır.

Kazino və lotereya, sığortanın bütün növləri də vergidən azaddır. Ödəyiciyə seçim hüququnun verildiyi fəaliyyət növləri üçün bəzi hallarda da vergidən azadolma nəzərdə tutulur: məsələn ƏDV yoxsa gəlir vergisi. belə fəaliyyət növlərinə icarəyə vermə, maliyyə və bank işi, ədəbi, idma, artistlik fəaliyyəti və s. aiddir.

ƏDV-ni müəssisələr özləri hesablayır. Mühasibat uçotunun sadələşdirilmiş qaydada aparıldığı kiçi müəssisələrdə ƏDV-ni vergi xidməti hesablayır. ƏDV bir qayda olaraq bəyannamə əsasında büdcəyə ödənilir. Müəssisələr bəyannamələri və verginin ödənildiyini göstərən çekləri vergi mərkəzlərinə təqdim edirlər. Mal dövriyyəsinin həcmindən asılı olaraq ƏDV-nin rüb lük və illək ödənişləri də mövcuddur.

Malların ixracı zamanı müəssisələrə ƏDV üzrə kompensasiya aybaay həyata keçirilir. Administrasiya hər il yığılmış ƏDV-nin 12 faizi həcmində kompensasiya həyata keçirir.

Fransada təqribən vergi xidmətinin 10 min əməkdaşı ƏDV-nin hesablanması və yığılması ilə məşğul olur.

ƏDV üzrə güzəştlər əsasən kiçi müəssisələrə verilir. Məsələn, əgər müəssisənin illik dövriyyəsi 300 min frankdan azdırsa, ƏDV ödənilmir. Bu halda müəssisə hesablama yolu ilə müəyyənləşdirilmiş sabit bir məbləği büdcəyə ödəyir. Belə qayda ona görə qüvvədədir ki, bu müəssisələr ƏDV-nin hesablanması üçün kifayət edən həcmdə mühasibat uçotu aparmırlar.

AFR-də az gəlirli firmalar ƏDV-ni ödəməyə bilirlər, onlar yalnız gəlir vergisi ödəyirlər.

Dolaylı vergilərin 67 faizinin ƏDV-nin payına düşdüyü İtaliyada Milli gəlirin artımına gətirib çıxarmayan, yalnız onu bölüşdürən təsərrüfat əməliyyatları ƏDV-dən azaddır. Belə əməliyyatlara fəaliyyətdə olan müəssisələrindəşınmaz əmlakının, qiymətli kağızlarının alqı-satqısı, kreditləri verilməsi, firmaların birləşməsi və s. daxildir.

Fransada ƏDV üzrə investisiya güzəştləri də mövcuddur. Onlar ƏDV-dən kapital qoyuluşuna yönəldilən məbləğlərin çıxılmasıdır.

**Kənd təsərrüfatı vergiləri.** İnkişaf etmiş ölkələrin vergi sistemində nəzər yetirməyin sonunda kənd təsərrüfatı sektorunun vergiyə cəlb edilməsi üzərində dayanaq.

Kənd təsərrüfatında iqtisadiyyatın bütün sahələrinə üçün ümumi olan şəxsi gəlir və mənfəətin vergiyə cəlb edilməsi sistemi mövcuddur.

Kənd təsərrüfatının vergiyə cəlb edilməsinin xüsusiyyəti ondan ibarətdir ki, məhz bu sahədə müxtəlif vergi güzəştləri geniş surətdə tətbiq olunur. Əsas vergi güzəştlərinə kiçik təsərrüfatlar üçün mənfəət və ƏDV-nin müəyyənləşdirilməsinin sadələşdirilməsi, sürətli amortizasiya, investisiya əlavələri, güzəştli vergi dərəcələri, bəzi vergilərdən tam azad olma, fəaliyyətin ilk illərində mənfəət üçün vergiyə cəlb edilməyən minimumun müəyyənləşdirilməsi aiddir.

Kənd təsərrüfatı fermalarının və müəssisələrinin xüsusi vəziyyəti həm ölkə daxilində, həm də xaricdə ərzaq məhsulları bazarında yüksək rəqabətin olması, inkişaf etməkdə olan ölkələrdən ucuz kənd təsərrüfatı məhsullarının ixracı ilə izah olunur.

Vergitutma bazasının hesablanması üçün kənd təsərrüfatı müəssisələri ölçülərindən asılı olaraq 3 qrupa bölünürlər və onların hər biri üçün gəliri hesablamağın öz metodu var. Həm torpağın gəlirliyi, həm də təsərrüfatların əmlakı vahid qaydada qiymətləndirilir. Gəlir və xərclərinin uçotunu aparmayan təsərrüfatlar üçün öz əmlakını qiymətləndirmək üçün əsas pauşal üsulla hesablanmış gəlirdir.

**Borc kapitalı ilə əməliyyatlar üzrə güzəştlər.** Kredit və emissiya əməliyyatlarının bəzi növlərinə verilən vergi güzəştlərini ayrıca qeyd etmək lazımdır. Kreditlərin ödənilməsinə və investisiya kreditləri üzrə ödənilən faizlərə vergigüzəştlərinin verilməsi və ya onların vergidən azad edilməsi yalnız kapital qoyuluşu üçün stimül deyil, həm də bank fəaliyyətini təşviq edir.

Kənd təsərrüfatı, mənzillərin alınması və rekonstruksiyası, istehlak mallarının alınması, təbiətin mühafizəsi tədbirlərinin həyata keçirilməsi



məqsədləri üçün alınmış kreditlərin ödənilməsinə tətbiq edilən vergi güzəştləri bank xidmətlərinə tələbatı genişləndirir.

Bəzi növ qiymətli kağızların, ələxusus hökumət öddəliklərinin, federal və yerli istiqrazların emissiyasına vergi güzəştlərinin verilməsi təcrübəsi də var.

**Lizinq əməliyyatlarının vergiyə cəlb edilməsi üzrə güzəştlər.** Lizinqə investisiya prosesinə və kiçik sahibkarlığın inkişafına təsir vasitəsi kimi baxan dövlət tənzimləmə orqanlarının köməyi olmadan son onilliklərdə lizinqin geniş yayılması mümkün olmazdı. Belə kömək vergi güzəştləri formasında edilir. Əsas güzəştləri lizinq yolu ilə əsas kapital elementlərini alanlar əldə edirlər. Lizinq üzrə ödənişlər vergidən azad edilir və tamamilə istehsal xərclərinin tərkibinə daxil edilirlər. Qeyd etmək lazımdır ki, lizinq ödənişlərinin tərkib hissəsi yalnız amortizasiya ayırmaları deyil, həm də borc kapitalının faizləri və sahibkarlıq mənfəətinin bir hissəsidir.

\* \* \*

Fəsilə sadalanan vergi güzəştləri onların çoxobrazlı olması ilə qurtarmır. Müxtəlif ölkələrdə bəzi vergi güzəştləri ləğv olunur, yeni güzəştlər tətbiq edilir. Vergi güzəştləri tipik, spesifik, vəziyyətdən asılı olaraq, məqsədli və s. olur.

Müasir şəraitdə bazar iqtisadiyyatına adekvat vergi sisteminin yaradılmasında və təkmilləşdirilməsində, onun dəyişən şəraitə uyğunlaşdırılmasında tətbiq edilən vergi güzəştlərinin məqsədəuyğunluğunun, sosial-siyasi istiqamətinin və iqtisadi nəticələrinin dərinədən təhlili çox vacibdir.

Şərh edilmiş material bazar iqtisadiyyatlı ölkələrdə təsərrüfatdaxili proseslərin vergi mexanizmləri və vergi güzəştləri ilə tənzimlənməsi barədə ümumi təsəvvür yaradır. Ancaq ümumiyyətlə iqtisadiyyatın dövlət tənzimlənməsinin o cümlədən vergilərin tənzimləyici funksiyasının əsas aləti inkişaf etmiş və inkişaf etməkdə olan ölkələrdə geniş tətbiq olunan əsas vəsaitlərin sürətli amortizasiyasıdır.

## Nəticələr

1. Sosial-iqtisadi sferada vergilərin aşağıdakı funksiyaları vardır:

- fiskal funksiya- dövlət xərclərinin maliyyələşdirilməsinin təmini;
- sosial funksiya- əhalinin ayrı-ayrı sosial qruplarının real gəlirləri arasında sosial bərabərliyin təmin edilməsinə kömək etmə;
- tənzimləyici funksiya- təsərrüfat şəraitinin, məşğulluğun stukturunun, yığımın, xarici iqtisadi əlaqələrin, elmi-texniki tərəqqinin və s. iqtisadi proseslərin tənzimlənməsi.

2. Tarixən və hal-hazırda da vergilər ilk növbədə fiskal funksiyanı yerinə yetirir. İqtisadi, hərbi-siyasi fəlakətlər zamanı fiskal funksiya digər iki funksiyadan daha üstün olur.

3. Vergi sisteminin sosial yönümlülük səviyyəsini aşağıdakı göstəricilər üzrə müəyyən etmək olar:

- büdcə gəlirlərində birbaşa və dolaylı vergilərin nisbəti;
- muzzdla işləyən işçilərdən və kəndlilərdən yığılan vergilərin sosial məqsədlər üçün büdcə xərclərində nisbəti;
- gəlirlərin vergiyə cəlb edilməyən həcmi;
- progressiv, mütənasib və regressiv vergi dərəcələrinə və progressivlik və ya regressivlik dərəcəsinə görə.

4. Vergitutma sisteminin yaradılması və dəyişdirilməsi, vergi növlərinin, vergi dərəcələrinin təyin edilməsi; onların differensiasiyası, iqtisadiyyatın dövlət tənzimlənməsi məqsədləri üçün vergi güzəştlərinin verilməsi vergilərin tənzimləyici funksiyası ilə bağlıdır.

5. Vergitutma sisteminin növü: əmək haqqından tutulan verginin tətbiqi və ya ləğv edilməsi; dövriyyədən vergidən əlavə dəyər vergisinə keçid vergi tənzimlənməsində vacib rol oynayır.

6. İqtisadiyyatın vergi tənzimlənməsi iki mexanizmsə təsilə: avtomatik və ya konkret vəziyyətdən asılı olaraq stabilləşdirici və məqsədyönlü tədbirlərin qurulması ilə həyata keçirilir.

7. Müasir şəraitdə vergilərin tənzimləyici rolu vergi yükünü azaltmaq yolu ilə iqtisadiyyatın əlverişli inkişafına ümumi şərait yaratmaq, həmçinin təsərrüfat subyektlərinə və onların konkret iqtisadi fəaliyyətinə vergi güzəştlərinin ölçüsü arasında sərt miqdar asılılığı yaratmaq cəhdindən ibarətdir.

8. Vergi nəzəriyyəsini iki qrupa bölmək olar: keynisçilik və neoklassik. Alimlərdən biri, təklif iqtisadiyyatı konsepsiyasının tərəfdarı, neoklassiklər məktəbinin davamçısı A.Laffer vergi dərəcələri ilə büdcə daxilolmaları arasında asılılığı əyri şəklində vermişdir.

9. Vergilərin tənzimləyici funksiyası çoxsaylı və müxtəlif məqsədli və differensial xarakter daşıyan vergi güzəştləri ilə həyata keçirilir.

## **Terminlər və anlayışlar**

Vergilərin funksiyası

Fiskal funksiya

Sosial funksiya

Vergi sisteminin sosial yönümlüyü

Gəlirin vergiyə cəlb edilməyən məbləği

Vergi dərəcələrinin mütərəqqilik dərəcəsi

Quraşdırılmış tənzimləyicilər

Tənzimləmənin məqsədyönlü tədbirləri

Vergi güzəştləri

Yığıma, investisiyaya vergi güzəştləri

ETKLI-nə vergi güzəştləri

Mənzil tikintisinə vergi güzəştləri

Borc kapitalı, lizinq əməliyyatlarının vergiyə cəlb edilməsi üzrə güzəştlər

Kiçik və orta müəssisələrə, kəndli və fermerlərə vergi güzəştləri  
Şirkətlərin sosial fondlarına ayırmalara vergi güzəştləri

### **Özünüyoxlama üçün suallar**

1. Ölkə iqtisadiyyatına vergilər necə təsir göstərir?
2. Vergilərin hansı funksiyaları var?
3. Fiskal funksiya nədir?
4. Vergilərin sosial funksiyası özünü nədə biruzə verir?
5. Tənzimləyici funksiya nədir?
6. Vergilərin sosial və tənzimləyici funksiyaları hansı münasibətlərdədirlər?
7. Vergi sistemindəki dəyişikliklər iqtisadi inkişafa necə təsir edir?
8. Vergilərin tənzimləyici funksiyasının intensivlik göstəricilərini sadalayın.
9. Qurulmuş avtomatik tənzimləyicilər nədir?
10. Müasir vergi nəzəriyyələri barədə danışın.
11. Laffer əyrisi nədir?
12. Vergi güzəştləri nədir? Onlar kimə və nə məqsədlə verilir?
13. Rusiyadakı vergi güzəştlərindən misal göstərin.

### **Fəsil 3. ƏSAS KAPİTALIN SÜRƏTLİ AMORTİZASIYASI İNVESTİSİYALARIN DÖVLƏT TƏNZİMLƏNMƏSİNİN BAŞLICA VASİTƏSİDİR**

#### **3.1. Əsas kapitalın amortizasiyası sadə və geniş təkrar istehsalın əsası kimi**

Əsas kapitalın sıradan çıxması və köhnəlməsinin maliyyə ifadəsi olaraq onun vergi tutulmayan dəyərinin bir hissəsinin hər il amortizasiya fonduna çıxılmasıdır. Belə ki, bu fond mənfəətdən deyil, istehsal xərcləri hesabına yaradılır. Bu fond təsərrüfat obyektini iş qabiliyyətli vəziyyətdə saxlamaq üçün istifadə olunan kapital qoyuluşlarını maliyyələşdirən mənbədir.

Amortizasiya ayırmaları hesabına maliyyələşdirilən kapital qoyuluşları istehsal prosesi nəticəsində köhnəlmiş və sıradan çıxmış əsas fondların təkrar istehsalının obyektiv və açıq zərurət olmasını əks etdirir. Əgər avadanlığın fiziki və mənəvi aşınması təmir olunmasa, yeniləşməsə onda əmtəə və xidmətlərin istehsalı dayanar.

Beləliklə, əsas kapitalın dövrü prosesi 3 fazanı əhatə edir:

- əsas kapitalın dəyərinin onun vasitəsi ilə istehsal olunmuş əmtəə və xidmətlərin üzərinə tədricən keçirilməsi;
- amortizasiya fondunda əsas kapitalın dəyərinin yığılması (amortizasiya ayırmaları və ya sıradan çıxma);
- sıradan çıxmış əsas kapitalın yeni əmək vasitələrinə təcəssümü, yəni, amortizasiya fondundan əsas kapitalla investisiyaların maliyyələşdirilməsi.

Əgər amortizasiya çıxmaları avadanlığın faktiki aşınması vaxtına uyğun həyata keçirilirsə, onda o sadə təkrar istehsalı təmin etməlidir. Belə ki, amortizasiya fondunda obyektin istismarının son müddəti üçün eyni bu kimi avadanlıq və qurğunun alınması və tikintisi üçün kifayət qədər məbləğ yığılmalıdır. Adətən amortizasiya çıxmaları xətti və ya mütənasiblik üsulu ilə hesablanırdı: obyektin ilkin dəyərindən ehtimal olunan qalıq dəyərini (istehlaka lazım metallom və detalların reallaşmasından alınan vəsaitlər) çıxırdılar və yerdə qalan məbləği istismar müddətinə bölürdülər. Hesablamanın nəticəsi vahid zamanda zəruri amortizasiya ayırmalarının məbləğini ifadə edirdi.

Amortizasiya ayırmalarının ölçüsünün klassik hesablanması aşağıdakı formula ilə həyata keçirilir:

$$A = \frac{K_i - K_q}{T}$$

burada, A - amortizasiya ayırmalarının illik ölçüsü;  
K<sub>i</sub> - əsas kapitalın ilkin dəyəri;

$K_q$  - əsas kapitalın istismardan çıxarılmasının ehtimal olunan momentində qalıq dəyəri;

T - əsas kapitalın maddi daşıyıcılarının xidmət müddəti.

Əgər obyektin ilkin qiyməti yüksək, qalıq dəyəri isə əhəmiyyətsiz idisə onda binanın uçurulması zamanı qalmış metal lomu və ya köhnə kərpici amortizasiya ayırmaları ölçülərini hesablayanda nəzərə alırlar.

**Loman-Ruxta effekti.** XIX əsrin ortalarında bəzi iqtisadçılar (onların içərisində Marks və Engels də var idi) gördülər ki, belə maliyyələşdirmə istehsal güclərinin genişlənməsi effektini verir. yəni, geniş təkrar istehsalı təmin edir. Sonradan bu hadisə «Loman-Ruxta effekti» kimi adlandırıldı.

Əsas fondların geniş təkrar istehsalı mexanizminin mahiyyəti əsas kapitalın maddi daşıyıcılarının onun istifadəsinin normal müddətində xətti amortizasiya çıxılması, yəni onun fiziki fəaliyyəti müddətində onun bərabər hissələrlə amortizasiya fonduna çıxılması mahiyyəti ondan ibarətdir ki, amortizasiya çıxılmalarının başlanğıcı ilə sıradan çıxmış avadanlığın, alətlərin, binaların əvəz olunması zərurəti arasında vaxt ayrılığı mövcuddur. Bu vaxt ayrılığı əsas kapitalın maddi daşıyıcıların xidmət müddətinə bərabərdir.

Amortizasiya çıxımları avadanlığın ilkin işləmə dəqiqəsindən başlayır, aşınmış maşınların yenisi ilə əvəz olunması zərurəti isə avadanlığın ləğvi ilə başlayır. Əgər amortizasiya fonduna daxil olan vəsaitləri o dəqiqə investisiyalara istifadə olunarsa, onda istehsal güclərinin başqa mənbələrdən əlavə kapital qoyuluşu olmadan genişlənməsi baş verər, yəni, istehsal güclərinin təbii artımı baş verər.

Bunu bir misalla nümayiş etdirək: tutaq ki, yeni müəssisədə 10 maşın qoyulmuşdur və istismarda 5 il ola bilər. Hər bir maşının qiyməti 1000 vahiddir, yəni avadanlığın balans dəyəri 10 min vahiddir. Beləliklə, illik amortizasiya ayırmaları avadanlığın ilkin dəyərinin 20%-ni təşkil edəcəkdir və bütün sıradan çıxmış vəsaitlər o dəqiqə əsas kapitalla qoyulur.

*Cədvəl 1.*

İl	İşləyən maşınların ilin sonuna ilkin dəyəri	Amortizasiya ayırmaları	Amortizasiya fondundan investisiyalar	Amortizasiya fondunda qalıq	İşləyən maşınlar (ədəd)	Yeni alınan maşınlar (ədəd)	Sıradan çıxmış maşınlar (ədəd)	Balans dəyəri
0	10000	–	–	–	10	–	–	10000
1	12000	2000	2000	–	12	2	–	10000
2	14000	2400	2000	400	14	2	–	10000
3	17000	2800	3000	200	17	3	–	10000
4	20000	3400	3000	600	20	3	–	10000
5	24000	4000	4000	600	24	4	10	10000
	14000			600	14			10000
6	15000	2800	3000	400	15	3	2	10000
7	16000	3000	3000	400	16	3	2	10000
8	16000	3300	3000	600	16	3	3	10000

9	16000	3200	3000	800	16	3	3	10000
10	16000	3200	4000	–	16	4	4	10000

Misaldan görünür ki, birincisi, birinci il ərzində istehsal güclərinin təcili genişlənməsi baş verir; ikincisi, sonradan işləyən maşınların sayı azalsa da start vəziyyətlə müqayisədə yüksək səviyyədə qalır. Qeyd etmək lazımdır ki, avadanlığın balans dəyəri amortizasiya fondunun xərclənməmiş qalığı ilə birlikdə dəyişməz qalır. Sadəcə olaraq aşınma və amortizasiya ayırmalarının reinvestisiyası nəticəsində avadanlığın yaş strukturunda dəyişiklik yaranmış və balans dəyəri indi müxtəlif dərəcədə aşınmaya məruz qalmış böyük sayda maşınlarla bölünmüşdür. Balansı təhlil edən auditora ilk nəzərdə istehsal güclərinin dəyişməsinə müəyyən etmək çox çətindir.

Fabrikin açılışında bütün maşınlar yeni idi, sonradan onların sayı tez artmağa başlayıb, lakin balans dəyəri dəyişməyib. 5 ildən sonra maşın parkında bütün yaş qrupunda olan avadanlıqlar əks olunmuşlar. Güclər artmışdır. Köhnə maşınların sıradan çıxması ilə amortizasiya ayırmaları hesabına yenilərinin alınması arasında dinamik tarazlığa nail olunmuşdur.

İstehsalın güclərinin artımının hesablanması aşağıdakı formula ilə həyata keçirilir. Burada kapital qoyuluşlarının maliyyələşdirilməsi xətti üsulla hesablanmış amortizasiya ayırmaları hesabına həyata keçirilmişdir:

$$M_{iga} = 2 \frac{n}{n+1}$$

burada,  $M_{iga}$  - istehsal güclərinin artırılmasının multiplikatoru;  $n$  - avadanlığın fəaliyyət müddəti.

Aydındır ki, güclərin artımı avadanlığın xidmət müddətindən asılı olaraq dəyişəcəkdir. Belə ki, xidmət müddəti 1 il isə artım ümumiyyətlə olmayacaqdır, 5 il müddətində isə effekt 1,67 təşkil edəcəkdir, 10 il üçün isə - 1,82.

Verilmiş misal və formula sırf nəzəri xarakter daşıyır. Praktikada onların bəzi korrektirovkalara ehtiyacları var.

Birincisi, orta və xüsusilə də uzunmüddətli perspektivdə avadanlığın qiyməti dəyişir və bu artan güclər effektinin azalmasına gətirib çıxara bilər.

İkincisi, bizim mülahizələrimizdə nəzərə almadığımız və kifayət qədər proqnozlaşdırıla bilinməyən ETT bir tərəfdən istehsal güclərinin sıçrayışı artımına, digər tərəfdən avadanlığın mənəvi aşınması səbəbindən vaxtından əvvəl aşınmasına gətirib çıxara bilər.

Üçüncüsü, biz amortizasiya ayırmalarının bütün məbləğinin (vahid avadanlıq almaq üçün kifayət olmayan qalıqlar istisna olunmaqla) maşın alınmasına nəzərdə tutmuşuq. Bu zaman əlavə torpaq, bina və qurğu alınması və ya icarəsi zərurətinə fikir verməməyi nəzərdə tutmuşuq. İstehsal güclərinin artımı əlavə dövriyyə kapitalını tələb edəcəkdir, yəni, belə qoyuluşlar əlavə investisiyalar tələb edəcəkdir.

Dördüncüsü, bizim fərziyyələrimizdən biri satış bazarının kifayət qədər tutumluğu olmuşdur. Bu bazar həmişə və şərtsiz bizim istehsal güclərinin

qeyri-bərabər artımı hesabına istehsal olunan məhsulları udmağa qadir olduğu fərz olunur. Real bazar təsərrüfatında belə vəziyyət çox nadir hallarda olur.

İstehsal güclərinin genişlənməsi multiplikatoru effektinə ziddiyyətli təsir edən bir neçə amili də göstərmək olardı. Əsas, biz bildik ki, belə effekt var və o riyazi dəqiqliklə deyil, daha çox meyllərlə təsir edir.

Loman-Ruxta effektinin yuxarıda təsviri təsərrüfat obyektlərinin investisiya siyasətinə əhəmiyyətli təsir edir. O, xüsusən investisiyaların planlaşdırılmasında zəruri olan ilkin kapitalın ölçülərinin minimallaşdırılmasına imkan verir. yuxarıda verilmiş formula əsasən müəssisəni 10 sabit işləyən və 5 xidmətli müddətinə hesablanmış maşınla təchiz etmək üçün 6 yeni maşın almaq kifayətdir. Onların amortizasiya çıxılmaları güclərin artımını planlaşdırılmış səviyyəyə qədər ödəməyə imkan verir. amortizasiya ayırmaları hesabına əsas kapitalın maddi daşıyıcılarının birinci ildəki fəaliyyəti dövründə investisiyalarla təminatına iqtisadi ədəbiyyatda «örtülü özünümaliyyələşdirmə» də adlandırırlar. Bu aydın özünümaliyyələşdirmədir, belə ki, müəssisənin daxili təkrar istehsal mənbələri hesabına həyata keçirilir və gizli formadadır. Belə ki, o balansda əks olunmur.

Əsas fondların fiziki aşınma vaxtına uyğun olan normal xətti amortizasiya çıxılmaları hesabına geniş təkrar istehsalın maliyyələşdirilməsinə baxılması bizim üçün çox zəruri idi və bu mövzudan sonra dövlətin sürətli amortizasiya ayırmaları siyasəti sahəsində tədqiqatlara keçməsinə imkan yaranır. İstehsal yığımı, iqtisadiyyatın sahə və ərazi strukturunda dəyişikliklər, ETT nailiyyətlərinin tətbiqi və köhnəlmiş avadanlığın əvəzlənməsi sferasında dövlətin iqtisadi planlaşdırılmasının əsas alətidir.

**Amortizasiya çıxılmalarının müddəti – ziddiyyətli iqtisadi maraqların obyekt kimi.** Qeyd olunduğu kimi, amortizasiya ayırmalarının illik ölçüləri avadanlığın xidmət müddətindən asılıdır və məsrəflərin məbləğinə və vergi tutulan mənfəətin (balans) ölçülərinə təsir edirlər. Bununla belə, avadanlığın, binanın, nəqliyyat vasitələrinin xidmət vaxtı nisbi mənə kəsb edir. Bir sahibkar köhnə qurğuları istifadə etməyə hazırdır, digəri isə texniki yeniliklər ortaya çıxdıqca maşın parkını təzələşdirməyə maraqlıdır. Sahibkarlar amortizasiya fonduna ayırmaların artımında maraqlıdırlar. Belə ki, bu vəsaitləri mənfəətlə müqayisədə investisiyaların maliyyələşdirilməsində istifadə olunması daha sərfəlidir, belə ki, bu vəsaitlərdən vergi ödənilmir.

Qalıq dəyərdən və əsaslı təmirdən abstraktlaşsaq, onu nəzərə almasaq, şərti olaraq hesab etmək olar ki, xidmət müddəti 5 il olan avadanlığın fəaliyyəti vaxtında amortizasiya fonduna ayırmalar hər il onun alış qiymətinin və ya ilkin dəyərinin 20%, əgər xidmət müddəti 8 ildirsə - 12,5%, 10 ildirsə - 10% səviyyəsində keçiriləcəkdir.

Beləliklə, belə hesablama üsulu mütənasib və ya xətti adlanır. Bu zaman amortizasiya fonduna ildə eyni məbləğlər köçürülür - ilkin dəyərin bərabər hissələrini əks etdirən məbləğlər köçürülür.

Artıq iqtisadçılar uzun müddətdir ki, mübahisə edirlər ki, doğrudanmı çıxılmaların bu üsullarla əsas kapitalın elementlərinin dəyərinin məhsulun dəyərinə köçürülməsi prosesi həqiqətə, reallığa uyğun aparılır, avadanlığın texniki və mənəvi aşınmasını düzgün əks etdirir.

Amortizasiya ayırmalarının ölçülərinə dövlətin də xüsusi marağı vardır. Çox kiçik amortizasiya ayırmaları - milli miqyasda kapital qoyuluşları üçün, geniş təkrar və sadə istehsal üçün məşğulluğun, tələbin təmin olunması üçün kifayət etmir. Böyük miqyasda ayırmalar investisiyaların artımına, əsas kapitalın yeniləşməsinə gətirsə də, vergitutma bazası olan elan olunmuş mənfəətin azalmasına gətirir, yəni, büdcəyə vergi daxilolmalarını azaldır.

Həddindən çox amortizasiya çıxılmaları süni investisiya bumuna, konyukturanın qızmasına gətirib çıxara bilər. Onlar sosial-siyasi nöqtədən nəzərdən də çox təhlükəlidir. Dövlət büdcəsinin gəlir hissəsində mənfəətdən vergi gəlirlərinin azalması digər qrup vergi ödəyicilərinin narazılığına gətirib çıxara bilər: məsələn, muzzla işləyənlər (həmkarlar, onlara əsaslanan siyasi partiyalar) dolayı vergilər verən istehlakçılar (istehlakçılar ittifaqı).

Əsas kapitalın maddi daşıyıcılarının xidmət müddətinin və onların sıradan çıxması qaydasının müəyyən edilməsi bazar iqtisadiyyatlı ölkələrdə dövlətin funksiyası olmuşdur. Əsas fondların növlərinə görə tiplərə ayrılmaqla amortizasiya normaları maliyyə nazirlikləri tərəfindən mütəmadi olaraq çap olunur. Mənfəət vergisinin doğru ödənilməsinə yoxlayan vergi müfəttişləri o zaman istehsal və xidmətlərin xərcləri kalkulyasiyası ilə o zaman razılaşar ki, amortizasiya ayırmaları maliyyə nazirliyinin icazə verdikləri amortizasiya normalarına əsasən aparılmışdır. Belə ki, bundan balans mənfəətinin məbləği, verginin dərəcə və ölçüləri, vergi bazası və eyni zamanda verilən dividendlər asılıdır.

Əsas kapitalın amortizasiya fondlarına ayırma normalarını müəyyən edəndə dövlət tənzimləyici orqanlar bir tərəfdən fiskal maraqlarla (vergilərlə büdcənin gəlir hissəsini doldurmaq), digər tərəfdən isə dövlətin iqtisadiyyatı tənzimləmə məqsədlərinə nail olmaq üçün amortizasiya ayırmalarının ölçülərinin dəyişməsi üçün geniş imkanlara malik olmasıdır. Amortizasiya normaları ayırmalarını müəyyən edəndə bazar iqtisadiyyatlı ölkələrin hökumətləri artıq çox illərdir ki, amortizasiya ayırmaları funksiyalarının tənzimlənməsi xeyrinə büdcənin maraqlarını qurban verirlər.

Bununla əlaqədar olaraq hakimiyyət orqanları arasında funksiyaların bölgüsünü qeyd etmək maraqlı olardı. Konstitusiyaya uyğun olaraq burjua demokratiyası olan bütün ölkələrdə vergilərin növləri və dərəcələri parlament tərəfindən müəyyən olunur.

Büdcəyə həqiqi daxilolmalar ancaq dərəcələrdən deyil, həm də vergi bazasının ölçülərindən asılıdır. Ancaq mənfəətdən vergilər Maliyyə Nazirliyi tərəfindən müəyyən olunan əsas kapitalın amortizasiya ayırmalarının müddətindən və növündən asılıdır.

Aydındır ki, amortizasiya fonduna ayrılan vəsaitlər vergidən azaddır və ancaq kapital qoyuluşlarının maliyyələşdirilməsi üçün istifadə oluna bilər. Amortizasiya fonduna daxil olan vəsaitlər orada uzun müddət hərəkətsiz qala bilməz. Sahibkarın təbii olaraq əsas məqsədi bu kapitalı təcili olaraq dövriyyəyə qoşmaqdır, yəni, əsas fondlara qoyuluşu və ya köhnələrin yenidən qurulmasına yönəldilməsidir.

Dövlət tənzimləyici orqanlar amortizasiya fonduna daxil olan vəsaitləri amortizasiya ayırmaları normalarını dəyişməklə bu vəsaitləri genişləndirməklə



və ya daraltmaqla kapital qoyuluşlarını maliyyələşdirən likvid vəsaitləri artırır və ya azaldırlar. Lakin əsas kapitalın maddi daşıyıcılarının hər bir növü üçün mütəxəssislər tərəfindən hesablanan obyektiv xidmət müddəti vardır. Ona görə də, əsas kapitalın qısaldılmış və ya uzaldılmış müddətlərdə çıxılmaları sıradan çıxmanın binaların, avadanlığın köhnəlməsinin real prosesinə uyğun gəlməyə bilər. Bununla belə, bu dövlətin iqtisadiyyatı tənzimləmə məqsədlərinə - yəni, konyukturanın soyuması üçün, məşğulluğun artımı üçün, ayrı-ayrı sahələrin, regionların və ya elmi-tədqiqat işlərinin istiqamətlərinin və tətbiqinin sürətlə artımı məqsədlərinə uyğun ola bilər.

### **3.2. Sürətli amortizasiya ayırmaları**

**Sürətli amortizasiya silinmələri və mənfəət.** Əsas vəsaitlərin həqiqi istismar dövründən daha qısa müddətdə amortizasiya fonduna silinməsi sürətli amortizasiya adlanır.

Bu halın iqtisadi mahiyyəti maşın, avadanlıqların, binaların və qurğuların fiziki köhnəlməsi prosesi dövründə kalkulyasiya olunan istehsal xərclərində əsas kapitalın əşya daşıyıcılarının dəyərinin istehsal olunan malların və xidmətlərə aid edilməsindən ibarətdir. Dövlət nizamlayıcı orqanlar amortizasiya silinmələrinin dərəcələrini və qaydalarını dəyişdirməklə istehsal xərclərinə aid edilərək vergidən azad olunan və yeni kapital qoyuluşlarının maliyyələşdirilməsi üçün amortizasiya fonduna keçirilən sərbəst mənfəət hissəsini müəyyən edirlər. Müasir şəraitdə əksər inkişaf etmiş və inkişaf etməkdə olan ölkələrdə amortizasiya ayırmaları kapital qoyuluşlarının maliyyələşdirilməsinin əsas mənbəyi hesab olunur. Bu müxtəlif illərdə müxtəlif ölkələrdə məcmu investiyanın 50 %-dən 80%-ə qədərini təşkil edir. Əsas kapitalın amortizasiya silinmələrinin norma və modellərinin dəyişdirilməsi İDT-nin ən əsas alətlərindən biridir.

Şəkil 5-də əsas kapitalın normal və sürətli amortizasiya silinmələri zamanı malların qiymətlərinin strukturu və amortizasiya ayırmalarının malların qiymətlərində yeri əks olunmuşdur.

Vergidən azad olunan amortizasiya fonduna illik ayırmaları əsas fondların aşınmasının və mənəvi köhnəlməsinin illik dərəcələrini üstələyir. Amortizasiya fondunda yığılan pul vəsaiti yalnız kapital qoyuluşlarına istifadə olunur. (Uçot qaydalarına əsasən onların hər hansı digər məqsədlər üçün istifadəsi qadağandır. Əks halda onlar amortizasiya ayırmaları hesab olunmur və vergidən azad edilmir).

Beləliklə, sürətli amortizasiya silinməsi mexanizmi vasitəsi ilə əsas kapitalın fiziki və mənəvi aşınmasından daha tez dəyər münasibətində təkrar istehsal olunur. Bu halda əsas kapitalın intensiv olaraq geniş təkrar istehsalı baş verir.

Lakin amortizasiyanın hesablanması qaydaları üzrə göstərişlər öz-özlüyündə yığının hərəkətverici qüvvəsi ola bilməz. Sürətli amortizasiya silinmələri mənfəətin kapitallaşdırılması formalarından biridir. Mənfəətin kapitallaşdırılmasına belə çevrilməsi daha tez, rahat və ucuz başa gəlir. Belə ki, o nə azad

kapital bazarından cəlb edilmiş vəsait, nə də satılmış səhmlər üzrə səhmdarlara ödənilən dividend ödənişlərinin vasitəsilə ifadə olunmur və başlıca olaraq büdcəyə vergi ödənişi ilə müşayət olunmur. Əsas kapitalın müasir sürətli amortizasiya silinmələri, mənfəətin vergidən azad olunması yolu ilə avadanlıq, bina və tikililərin həqiqi köhnəlməsi prosesindən tez məcburi investisiya olunması şərti ilə təkrar istehsalının dövlət tərəfindən nizamlanmasının miqyasını əks etdirir.

Sürətli amortizasiya mexanizmi vasitəsilə kapital qoyuluşunun spesifik xüsusiyyəti ondan ibarətdir ki, kapitallaşdırılan mənfəətin əhəmiyyətli hissəsi mənfəət şəklində deyil, malların və xidmətlərin istehsal xərclərinin tərkib hissəsi şəklində özünü göstərir.

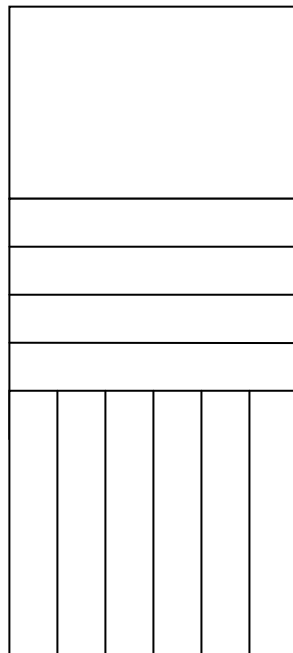

**Faktiki mənfəətə bərabər olan  
elan olunmuş mənfəət**

**Amortizasiya ayırmaları**

**Digər xərclər**

a)

**Hökumət  
tərəfindən  
icazə  
olunmuş  
ayırmalar**

**Faktiki  
mənfəət**

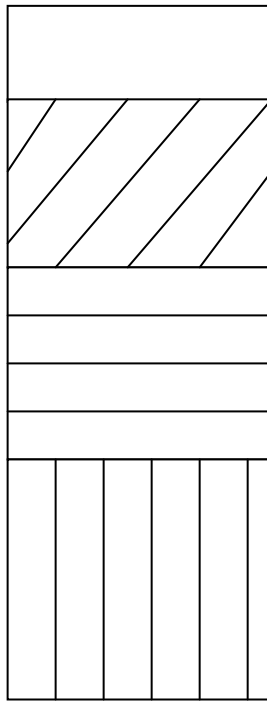

**Faktiki mənfəətə bərabər olan  
elan olunmuş mənfəət**

**Amortizasiya ayırmalarında  
gizlənmiş mənfəətin bir hissəsi**

**Normal amortizasiya  
ayırmaları**

**Digər xərclər**

Sürətli amortizasiya silinmələrinə icazə verilməsi yolu ilə yığımların artırılmasının məqsədi ilə təkrar istehsalın dövlət nizamlanması kapitalın yığımının və təmərküzləşməsinin digər stimullaşdırılması formalarından onun örtülü şəkildə həyata keçirilməsi ilə fərqlənir. Dövlətin investisiyaya subsidiyası ilə eyni qüvvədə olan qanuni olaraq vergidən azad edilmiş mənfəət amortizasiya fondunda gizli qalmaqla milli gəlirin yenidən bölgüsü kimi ictimaiyyətin nəzərinə çarpmır. Həqiqətdə isə sürətli amortizasiya silinmələri milli gəlirin yenidən bölgüsünü aparır.

Birincisi, mənfəətin amortizasiya fondunda gizlənməsi və yalnız investisiyaya istifadə olunması real yığımın xeyrinə yığımın və istehlakın arasındakı uyğunluğu dəyişdirir.

İkincisi, mənfəətin (balans mənfəətinin) qalan gizli hissəsi bölüşdürülməmiş mənfəətə bölünür və sonradan ehtiyatlara, fəaliyyətdə olan kapitalın tamamlanmasına və dividendlərin ödənilməsinə yönəldilir. Amortizasiya fondunda gizlənməmiş mənfəətin hissəsi çox olduqca mövcud mənfəətdə dividendlərin məbləği və payı azalır. Nəticə etibarilə formal olaraq milli gəlirdə dividendlərin payının az olmasına baxmayaraq səhmdar kapitalının nominal vahidinə keçirilən real sərvətlər artır.

Üçüncüsü, amortizasiya fonduna amortizasiya ayırmaları şəklində keçirilən mənfəətdən vergi tutulmur. Bu dövlət büdcəsinin maliyyələşdirilməsində mənfəət vergisinin payının dəyişməsinə, habelə dövlət yığımının və istehlakının maliyyələşdirilməsində həmin verginin azalmasına səbəb olur.

Müasir dövrdə dünyada aşağıdakı sürətli amortizasiya növlərindən istifadə olunur:

- qısa müddətli xəttlə;
- xüsusi;
- əlavə;
- əvvəlcədən;
- deqressiv və ya balans dəyərindən.

Axırıncı növ daha çox tətbiq olunur. Balans dəyərindən silinmənin variantlarından biri «illik dəyər» və ya amerkan modeli adlanır.

**Qısa müddətli xəttli silinmə.** Yuxarıda qeyd olunan sürətli amortizasiyanın xəttli silinməsi sadə təkrar istehsal fikrinə uyğun olan ən köhnə model olmaqla maliyyə nazirliyinin icazəsi ilə əsas kapitalın həqiqi köhnəlməsi müddəti ilə müqayisədə qısaldılmış müddətdə həyata keçirilir.

**Xüsusi silinmə.** Xüsusi silinməyə maliyyə nazirliyinin tərəfindən müəyyən edilmiş vaxtda qəti müəyyənləşdirilmiş məqsədlər üçün icazə verilir.

Məsələn, vəziyyətin pisləşməsi dövründə yarımillik və ya il üçün daimi tətbiq olunan amortizasiya modelindən yuxarı olmaqla xüsusi silinmə hüququ verilmiş silinmiş məbləğlərin müddətli olmaqla məqsədli investisiya qoyuluşlarına istifadə edilməsi şərti ilə verilə bilər. Belə ki, əgər adətən maşın və avadanlıqlar illik balans dəyərinin 30% silinirdisə, vəziyyətin dirçəldilməsi üçün 10% həcmində müəyyən edilmiş xüsusi silinmə növbəti ildə 40% silinməni ifadə edir. Lakin xüsusi silinmə (10%) göstərilən müddətdə konkret məqsədlərə, məsələn nəqliyyat vasitələrinin alınmasına və ya yeni iş yerlərinin yaradılmasına investisiya olunmalıdır.

Xüsusi silinmələr ABŞ-da, Koreyada və İtaliyada geniş tətbiq olunur. Braziliyada regionlar üzrə differensiallaşdırılır. AFR-da bu silinmələr yeni torpaqlarda (keçmiş ADR-da) iqtisadiyyatın bərpası və strukturunun yenidənqurulması illərində nizamlayıcı və təsərrüfat fəaliyyətinin stimullaşdırılması aləti kimi tətbiq edilmişdir.

**Əlavə silinmə.** Əlavə silinmə - son nəticədə əsas kapitalın ilkin dəyərini ötən məbləğlərin amortizasiya fonduna silinməsinə imkan verən bütün amortizasiya hesablanması üsullarıdır. Əlavə silinmə aşağıdakı hallara malikdir:

1. Maliyyə nazirliyi icazəsi ilə əsas fondların bazar qiyməti ilə balansda daxil edilməsi üçün inventarizasiya və yenidənqiymətləndirilməsi aparıldıqda onların yenidən silinməsi başlanır və nəticədə ayırmaların məbləği fondların ilkin dəyərini ötür.

Misal. Qalıq dəyəri ilə balansda olan əsas fondlar ilkin dəyərinin 50%-ni təşkil edir. İlkin qiymətinin 75%-ni təşkil edən bazar qiyməti ilə yenidənqiymətləndirilmə aparılaraq balansda daxil edilmiş və bir neçə il ərzində tam silinmişdir. Amortizasiya fonduna silinmə əsas kapitalın əşya daşıyıcılarının ilkin qiymətindən 125 % (50% +75%) təşkil edir və bunun 25% -i əlavə silinmə hesab olunur.

Real həyatda əvvəllər istismarda olan əsas vəsaitlərin satışı bazar və balans dəyərləri arasındakı fərq bölüşdürülməmiş və firmaya qalan mənfəət kimi vergiyə cəlb olunur. Göstərilən misalda vergitutma bazası əsas fondların ilkin dəyərinin 25%-ni (75% - 50%) təşkil edir. Tutaq ki, bölüşdürülməmiş mənfəətə vergi AB ölkələrindəki kimi təxminən 50%-dən çox deyildir. Onda amortizasiya fonduna yönəldilən təmiz əlavə silinmə 25%-in yarısından az olmaqda ilkin dəyərin 10%-ni təşkil edəcəkdir.

2. Əgər əsas kapitalın elementləri hissə-hissə sürətli üsulla silinirsə əlavə silinmə məqsədi ilə konserninin, holdinqin bir şirkəti bu birliyə daxil olan formal olaraq müstəqil olan digər şirkətə bazar qiyməti ilə satılır. Bina və ya

avadanlığın əldə olunması təbii ki, əldə olunma qiyməti (bazar qiyməti) ilə balans daxil edilir və yenidən silinmələr aparılır.

Nəticə 1-ci bənddəki kimi alınır.

3. Əgər maliyyə nazirliyi kapital qoyuluşlarının artırılması məqsədi ilə əldə olunması və ya tikilməsi qiyməti ilə deyil bərpa dəyəri ilə silinməsinə icazə verilirsə, onda bina, qurğu, maşın və avadanlıqların gələcəkdə gözlənilən sıradan çıxması vaxtına əsas kapitalın proqnozlaşdırılan dəyəri silinir.

**Əvvəlcədən silinmə.** Elm və texnikanın nailiyyətlərinin, yeni idxal avadanlıqlarının qurulması ekoloji yönümlü texnologiyanın tətbiqi məqsədi ilə hökumət maliyyə nazirliyi şəxsində dəqiq müəyyənləşdirilmiş maşın, cihaz və nəqliyyat vasitəsi növlərinin əvvəlcədən silinməsinə icazə verir. Əgər bunun tətbiqi həqiqətən ölkənin marağını ifadə etdikdə amortizasiya ayırmaları dəzgahın sifarişi və ya texnoloji xəttin layihələndirilməsinə başlanılması anından hesablanır.

Beləliklə, amortizasiya dövrünə avadanlığın hazırlanması, göndərilməsi, quraşdırılması, montajı, sınağı və buraxılışı vaxtları daxil olur. Nəticədə çox hallarda dəzgah yeni fəaliyyətə başlamasına baxmayaraq artıq müəyyən hissəsi silinmiş olur.

Çox hallarda maraqlı ölkədə çıxarma sənayesinə və ya yeni sahəli müəssisələrə, turizmə investisiya qoyulmasına hazır olan xarici firmalara əvvəlcədən silinməyə icazə verilir.

**Deqressiv silinmə.** Silinmənin bu növü maliyyə nazirliyi müəyyənləşdirilmiş normalar üzrə əsas vəsaitlərin ilin sonuna qalıq dəyərindən aparılır. Bu amortizasiya silinməsi növlərinin müxtəlif variantları inkişaf etmiş və inkişaf etməkdə olan ölkələrin çoxunda geniş yayılmışdır.

İlk öncə rəqəmlə göstərilmiş misalda amortizasiya fonduna sürətləndirilmiş deqressiv silinmənin qərbi avropa üsulunu nəzərdən keçirək.

Təxmin edək ki, müəssisə 100 000 pul vahidi dəyəri olan birtipli avadanlıq əldə edib. Maliyyə Nazirliyi hər il onun bələns dəyərindən 30%-i silməyə icazə verir. Avadanlığın istismar müddəti 10 ildir, yəni onun hər il faktiki köhnəlməsi 10% təşkil edir. İllik amortizasiya ayırmaları pul vahidində aşağıdakı kimi qeyd edilməlidir:

İl	Ayırmalar	Balans qalığı
1-ci	30000	70000
2-ci	21000	49000
3-cü	14700	34300
4-cü	10290	24000
5-ci	7200	16800
6-cı	5040	11760
7-ci	3530	8230

Sahibkarlar üçün bu mənzərə əlverişli olmaqla yanaşı əndişəlidir. Bir tərəfdən mütənasib qaydada silinmə zamanı üç il ərzində onun tərəfindən amortizasiya fonduna 30%, yəni 30000 pul vahidi, deqressiv silinmədə isə

65700 pul vahidi köçürüləcəkdir, yəni 35700 pul vahidi istehsal xərclərində gizlədilmiş və bütün vergilərdən azad edilmiş gəlirdir.

Digər tərəfdən əsas vəsaitlərin dəyərinin balans qalığı və həmçinin amortizasiya ayırmalarının tam məbləği göz qabağında azalır. Üç il ərzində ayırmalar üç dəfədən çox azalıb, dördüncü ildə isə onlar ancaq 10% və ya 10000 pul vahidi təşkil edərək mütənasib şəkildə hesablanmış fiziki köhnəlməni üstələyir. Beşinci, altıncı və yeddinci illərdə silinmə texniki köhnəlmənin məbləğlərindən az olub, balans mənfəəti və onunla birlikdə vergi ödəmələri artır, yəni texniki cəhətdən əsaslandırılmış amortizasiya ayırmalarının bir hissəsi mənfəət kimi qəbul olunur və vergiyə cəlb edilir, təkrar istehsalın maliyyə mənbəyi pozulur.

Eyni zamanda amortizasiya fondunda yığılmış böyük məbləğlər yalnız bank faizi qətiməklə hərəkətsiz qalırlar.

Vergi ödəmələrinin artmasına və təmiz mənfəətinin azalmasına yol verməmək, həmçinin amortizasiya fonduna daxil olan məbləğlərdən sahibkarlıq mənfəətinin əldə edilməsi imkanının həyata keçirilməsi üçün sahibkarlar bütün silinmiş vəsaitləri yeni yaradılmış əsas kapitala bir dəfəyə yerləşdirməyə məcburdurlar. Şərait elədir ki, amortizasiya fondundakı pullar «əlləri odlandırır», necə deyərlər dərhal yerləşdirilməsini tələb edirlər. Əgər mənfəət yüksəkdirsə, yəni amortizasiya ayırmalarında gizlədməyə bir şey olduqda, demək ki, biznes inkişaf edir və onun genişləndirilməsi məqsədmüvafiqdir. «Qızıl yumurta qətirən toyuqu kəsmə» şuarı «Bu cür toyuqun yemini artır» şuarı ilə əvəzlənir.

Birinci ildə 100000 pul vahidindən 30000 silinir və təkrar investisiya şəklində qoyulur, nəticədə balans qalığı 100000 pul vahidi təşkil edir.

İkinci ildə 100000 pul vahidindən 30000 silinərək, təkrar investisiya edilir və bu şəkildə hər il davam etdirilir.

Nəticədə amortizasiya fonduna illik silmələrin və gizlədilən mənfəətin həcmi, həmçinin xalis mənfəət azalmır. Bununla belə vergi ödəmələri artmır, əsas kapitalın dəyərinin balans qalığı isə azalmır.

Amortizasiya ayırmalarının daimi olaraq əsas fondlara qoyulması zamanı balans dəyərinin, amortizasiya silmələrinin, faktiki köhnəlmənin və avadanlığın faktiki dəyərinin nisbəti yuxarıda qeyd olunan misalın şərtlərinə əsasən aşağıdakı kimi göstərilməlidir:

*Cədvəl 2.*

İL	Balans dəyəri	Ayrımlar	Ayrımlar hesabına olan kapital qoyuluşları	Faktiki köhnəlmə	Avadanlığın ilin sonuna faktiki dəyəri
1	100000	30000	30000	10000	120000
2	100000	30000	30000	13000	137000
3	100000	30000	30000	16000	151000
4	100000	30000	30000	19000	162000
5	100000	30000	30000	22000	170000
6	100000	30000	30000	25000	175000
7	100000	30000	30000	28000	177000

Silinmələrin və əsas kapitala ümumi kapital qoyuluşların məbləği üç il ərzində birinci variantdakı kimi 65700 pul vahidi yox, faktiki köhnəlmədə 39000 pul vahidi olmaqla 90000 pul vahidi təşkil edir. Birinci il köhnəlmə 100000-dən 10%, yəni 10000 təşkil edir; ilin sonunda maliyyə nazirliyi tərəfindən icazə verilmiş sürətləndirilmiş silinmə hesabına daha 30000 investisiya qoyulmuş, odur ki ikinci il ərzində köhnəlmə 13000 həddinə çatıb. İkinci il ərzində amortizasiya ayrımlarından daha 30000 qoyulmuş, üçüncü ildə isə faktiki köhnəlmə, yəni əsas kapitalın həqiqi qiymətdən düşməsi 16000 təşkil edir. Hazırda üç il ərzində amortizasiya fonduna köçürülən və kapital qoyuluşların maliyyələşməsinə istifadə olunan məbləğ 90 000, faktiki köhnəlmə isə, yəni maliyyə nöqtəyi nəzərdən əsas kapitalın azalması-39 000 təşkil edir.

Odur ki, üç il ərzində amortizasiya fondunda gizlədilər, vergilərdən azad olunan və təkrar istehsaldan əlavə yeni kapital qoyuluşlara ayrılan, yəni real köhnəlmiş fondların əvəzinə istifadə olunan məbləğ ilk variantdakı kimi 35 700 yox, 51 000 (90 000-39 000) pul vahidi təşkil etmişdir. Əsas kapitalın balans dəyərinin dəyişməz qalmasına (100 000) baxmayaraq onun real dəyəri məhz bu məbləğə artmışdır. Misaldan görüldüyü kimi deqressiv silinmələr, hətta investisiyaların maliyyələşməsi üçün daxili və xarici mənbələrdən əlavə vəsaitləri cəlb etmədən əsas kapitalın genişlənmiş təkrar istehsalını təmin edirlər.

**«İllər məbləği» sistemi.** Sürətli amortizasiya silinmələrinin növlərindən biri «illər məbləği» və ya «ədəd məbləği» ABŞ-da və bir sıra ölkələrdə yayılmışdır.

İllər məbləği – silinmə obyektinin fəaliyyəti dövründə illərin sıra sayı ilə cəmlənməsindən alınan məbləğdir. Bu sistemdə amortizasiya ayrımlarının illik norması cari ilə qalan istismar ilinin illərin cəmi məbləğinə nisbəti kimi müəyyən edilir. İllik amortizasiya ayrımlarının müəyyən edilməsi üçün müvafiq ilin amortizasiya norması ilkin və qalıq dəyəri arasındakı fərqə vurulur.

Bu silinmə sisteminə aşağıdakı misalda göstərək.

Əsas kapitalın əşya daşıyıcılarından biri texniki olaraq beş il xidmət edir. İllər üzrə xidmət müddətini ardıcıl olaraq yazaq: 1, 2, 3, 4, 5; onların cəmi 15 edir. Artdıcıl sıra rəqəmlərini əksinə qaydada ümumi məbləğə bölməklə ilkin dəyərdən qalıq dəyəri çıxılmaqla olan məbləğin cari ildə amortizasiya

fonduna silinməsinə icazə verilən payı alınır. Beləliklə, birinci il ilkin dəyərdən qalıq dəyəri çıxılmaqla olan məbləğin 5/15, ikinci il 4/15, sonrakı illərdə 3/15, 2/15, 1/15 silinəcəkdir.

Maliyyə nazirliyi «illər məbləği» sistemi üzrə silinməni ilk dəyərindən deyil balans dəyərindən aparılmasına icazə verdikdə, əsas kapitalın dövriyyəsinin sürətlənməsi effekti və investisiyanın maliyyələşdirilməsi üçün amortizasiya fondunda vergidən azad olan mənfəət daha çox olar. Bu halda «illər məbləği» sistem üzrə silinmə amortizasiya silinməsinin deqressiv variantı kimi özünü göstərir.

Amortizasiya ayırmalarının həcmnin azalmaması və istifadəsinin səmərəsiz qalmaması üçün amortizasiya fonduna bütün ayırmalar dərhal əsas kapitalın yeni investisiyasına sərf olunmalıdır.

Sahibkara hansısa müəyyən vaxt ərzində səmərə verən xüsusi və əvvəlcədən silinmələrdən fərqli olaraq sürətli amortizasiyanın deqressiv növü daimi fəaliyyətdə olur.

Beləliklə, amortizasiya silinməsinin deqressiv növündən istifadə edən sahibkarların amortizasiya silinmələrinin azalması və vergi ödənişlərinin yüksəlməsi təhlükəsindən xilas olunmasının vahid yolu kapital qoyuluşlarının daha çox artırılmasıdır. Yalnız bütün amortizasiya ayırmalarını investisiya olunduqda və qoyulmuş kapital icazə verilən daha yüksək norma ilə yenidən silindikdə sahibkar daim mənfəətin əhəmiyyətli hissəsini vergidən azad edə bilər. Bu halda onun illik amortizasiya ayırmaları azalmayacaqdır, əsas kapital isə adi silinmədən tez dövr və təkrar istehsal olunacaqdır.

Real həyatda sahibkarlar əsas kapitalın bütün növləri üçün amortizasiya silinməsinin həmişə hansısa bir üsuluna üstünlük vermirlər. Tətbiq olunan konkret metod müxtəlif icazə verilmiş metodlara uyğun olmaqla bir çox amillərdən, o cümlədən şəraitin vəziyyətindən və tələbatın strukturunun dəyişməsindən, istehsal güclərinin gərginliyinin dərəcəsiindən, vergilərin həcmi və mexanizmindən asılıdır. Sürətli silinmə metodlarından seçilməsi son nəticədə vergi planlaşdırılması funksiyasıdır. Vergi planlaşdırılmasına dərsliyin xüsusi fəsilə həsr olunmuşdur.

**Qeyri maddi aktivlərin silinməsi.** Əsas kapital ilə yanaşı əmlakın çox hissəsinin qeyri maddi aktivlər təşkil edir. Bunlar fiziki və ya maddi formada olmayan və müəssisəyə gəlir gətirən obyektlərdir. Qeyri maddi aktivlərə müəssisənin işgüzar adı, patentlər, mal nişanları, ticarət markası, müəllif hüquqları, lisenziyalar, proqram təminatı, başa çatmış və davam etməkdə olan elmi tədqiqatlar və təcrübə-konstruktor işləri aiddir.

Zaman keçdikcə qeyri maddi aktivlərin bütün elementləri işlənilib və işlənilməməsiindən aslı olmayaraq qiymətdən düşür. Patentlərin və lisenziyaların müddəti bitir, proqramlar və reklam təşviqi köhnəlir; hər zaman təkrar istehsalın olması üçün elmi tədqiqatlar, təcrübə-konstruktor işləri və marketinq tədqiqatları maliyyələşdirilməlidir. Göründüyü kimi gələcəkdə təkrar istehsalın olması üçün bütün istifadə olunan ehtiyatlar kimi qeyri maddi aktivlərin dəyəri istehsal olunan xidmət və malların maya dəyərinə keçirilməlidir.



Qeyri maddi aktivlər tədricən istifadə olduğundan onlar dövriyyə kapitalına aid edilmirlər. İqtisadi cəhətdən qeyri maddi aktivlər əsas kapitalın maddi daşıyıcıları ilə oxşardılar, yəni tədricən köhnələrək, onların yenilənməsinə ehtiyac yaranır. Kapitalın fəaliyyət zamanı onlar təkrar istehsal olunmalı, yəni amortizasiya silinmələrinə məruz qalmalıdır.

Hər il inkişaf etmiş ölkələrin hökumətləri qeyri maddi aktivlərin bir hissəsinin maya dəyərinə daxil olunmasının məbləğini və qaydalarını müəyyən edir, yəni onların sabıkarlığı fəaliyyətində işlənən və lazım olan investisiya kapitalının bir hissəsi kimi vergidən azad edilməsi.

**Russiyada amortizasiya silinmələri.** SSSR-də mənəvi köhnəlməni nəzərə almayan xətti amortizasiya silinmələrindən istifadə olunmuşdur. Əsaslı təmirə yönəldilən az məbləğlər istisna olunmaqla bütün ayırmalar mərkəzləşdirilmiş qaydada istifadə olunur. İnflyasiyanın təsiri nəticəsində 90-cı illərdə amortizasiya fondları qiymətsizləşməsi və istehsalın azalması real amortizasiya ayırmalarının azalmasına səbəb oldu. Bu azalmış amortizasiya fondları çox vaxt öz məqsədləri üçün istifadə olunmurdu. Nəticədə amortizasiya ayırmaları hesabına kapital qoyuluşları hətta sadə təkrar istehsalın tələblərinə belə uyğun qəlmədiyindən, əsas fondların köhnəlməsinə səbəb oldu.

Son dövrlərdə bizim ölkəmizdə amortizasiya ayırmalarının və amortizasiya fondundan vəsaitlərin istifadəsi sistemini qaydaya qoyulması üçün bir sıra tədbirlər həyata keçirilmişdir. İlk növbədə kiçik və orta müəssisələrə silinmələr üzrə bəzi güzəştlər verilmişdir. Amortizasiya fondlarının indeksləşdirilməsi aparılmışdır. Lakin ölkəmizdə əsas fondların dəyərinin yenidən qiymətləndirilməsi indiyədək inflyasiya tempindən əhəmiyyətli dərəcədə geri qalır. Bu dolayı yol ilə ümumi investisiyada amortizasiya ayırmaların payının digər ölkələrlə müqayisədə son dərəcə aşağı olmasını təsdiq edir.

Sürətli amortizasiya silinmələrinin dinamik və differensial sistemlərinin tətbiqinin zəruriliyi dövlət büdcəsinin gərginiyi və bununla bağlı olaraq mənfəətdən vergi yığımları hissəsindən imtina etməyin mümkünsüzlüyü ilə üzləşir.

### **3.3. Əsas kapitalın sürətli amortizasiyanın iqtisadi nəticələri**

Əsas kapitalın dövlət tərəfindən icazə verilmiş sürətli amortizasiya silinməsinin kütləvi tətbiqi aşağıdakılarla nəticələnir:

1. Onların amortizasiya fondunda vergidən gizlədilməsi hesabına təsərrüfat subyektlərinin xalis mənfəəti artır. Digər bərabər şərtlərlə yanaşı amortizasiya fondunda gizlədilmiş mənfəət müəssisənin əldə etdiyi mənfəət də artır. Qeyd etmək lazımdır ki, bu yalnız mənfəət proporsional dərəcələrlə vergiyə cəlb edildiyi hallarda baş verir.

Həqiqətdə isə balans mənfəti azaldıqca onun daha aşağı progressiv dərəcələrlə vergiyə cəlb edilməsi hesabına verginin mənfəətdəki payı daha da azalır. Məsələn, balans mənfəəti iki dəfə azaldıqda tərəqqinin səviyyəsindən asılı olaraq vergi dərəcələri üç dəfə aşağı düşə bilər.

2. Kapitalın dövriyyəsi artır. Onun texniki (fiziki) köhnəlməsi təbii ki, əvvəlki kimi qalır, lakin bu zaman dəyər dövriyyəsi daha tez baş verir.

3. Amortizasiya fondunda gizlədilmiş mənfəət yığım və istehlaka bölgü nəticəsində tutulduğu üçün yığımın milli gəlirdəki payı və tempi artır. Bununla yanaşı o məcburi iqtisadi kapital qoyuluşu şəklində bütövlükdə yığma gedir.

4. Məcburi investisiya sayəsində əsas kapitalın həcmi artır ki, bu da həddən artıq istehsal güclərinin yığılmasına səbəb olur. İnteraksiyalaşdırma təlabatın ödənilməsi səbəbindən deyil, sürətli amortizasiya silinməsinin səmərəli olması səbəbindən həyata keçirilir. İstehsal güclərinin həddən artıq çox olması daha məhsuldar avadanlıqlardan istifadə etmək, silinmiş lakin istismar üçün yararlı olan əsas kapitalı ehtiyatda saxlamaq, tələb və qiymət artımı zamanı isə istehsalata daxil etmək imkanı verir. Silinmiş avadanlıq imkan düşdükcə satılır və bu yolla gizli ehtiyatlar realizə olunur.

5. Sürətli amortizasiya silinməsi süni şəkildə istehsal xərclərini artırmaqla yanaşı qiymət artımına şərait yaradır. Bazarda yaranmış əlverişli şərait sayəsində qiymət artırmaq imkanı əldə edən kompaniyalar (sahələr) artırılmış amortizasiya silinməsinə daha asan həyata keçirə bilər.

6. Sürətləndirilmiş silinmə nəticəsində balans mənfəətinin süni sürətdə azalması, mənfəətdən büdcəyə vergi daxilolmalarının azalmasına səbəb olur, büdcə gəlirlərinin strukturu dəyişir. Mənfəət vergisinin vergi daxilolmalarındakı payının azalması digər vergilərin artımı və ya dövlət borcu hesabına kompensasiya olunur.

7. Balans mənfəətinin azalması dividendlər şəklində ödənilən mənfəətin mütləq həcmi və ümumilikdə onların səviyyəsini aşağı salır.

8. Sürətləndirilmiş amortizasiya silinməsinin iqtisadiyyata ən başlıca təsiri, konyukturanın vəziyyətindən asılı olaraq kapital qoyuluşunun əsaslandırılmasına lüzumun olmaması imkanının əldə edilməsidir. Bu isə əsas kapitalın sürətləndirilmiş amortizasiya silinməsinin norma və qaydalarını iqtisadiyyatın dövlət tənzimlənməsi (İDT) üçün güclü vasitəyə çevirir. Bu vasitə istər bütövlükdə, istərsə də vaxta görə differensiallaşdırılmaqla sahə və regionlar üzrə iqtisadiyyatın vəziyyətinə təsir etmək üçün tətbiq edilə bilər.

9. Sürətləndirilmiş amortizasiya silinməsi əsas fondların balans dəyərinin bazar dəyərindən kənarlaşmasını şərtləndirir. Nəzərdən keçirdiyimiz misalda təkcə amortizasiya fondundan maliyyələşmə hesabına üç il ərzində əsas kapitalla 90 000 pul vahidi qoyulmuş, həqiqi köhnəlmə 39 000 təşkil etmiş, əsas kapitalın xalis artımı 51000, balans dəyəri isə əvvəlki kimi 100 000 pul vahidi təşkil etmişdir.

10. Kapital qoyuluşunun ənənəvi maliyyələşdirmə metodları zamanı pul vəsaitləri çoxsaylı mərhələlərlə kapitalla çevrildiyi halda, sürətləndirilmiş amortizasiya silinməsi hesabına investisiya təminatı zamanı bu proses çox sadə, sürətli olmaqla yanaşı, onun əhəmiyyətli hissəsinin vergilərdən azad olunması ilə müşahidə olunur: **istehsal-satış-mənfəət-kapital qoyuluşu**. Maliyyələşdirmənin bu yolu yalnız əlverişli konyuktura şəraitində mümkündür. Çünki qiymətlərin aşağı düşdüyü, mənfəətin azaldığı, satış prosesinin əhəmiyyətli dərəcədə çətinləşdiyi böhran və depressiya şəraitində

yeni kapital qoyuluşu üçün stimulla olmur. Müəssisə mənfəətlə işləmədikdə və ya lazımı qədər mənfəət əldə etmədikdə, hətta sürətli silinmə üzrə verilmiş ən böyük güzəştlər effektivsiz ola bilər. Çünki bu zaman amortizasiya fondunda vergidən gizlətməyə heç nə qalmır. Lakin bu cür hallara tək-tək rast gəlmək olur.

11. Əsas kapitalın amortizasiya silinməsinin norma və müddətini tənzimləməklə, dövlər illik silinmənin artırılmış normaların köməklili ilə bütövlükdə ölkə, elədə də sahələr, regionlar və ayrı-ayrı firmalar üzrə amortizasiya fondundakı mənfəətin payını müəyyən edir ki, bununla da onların istehsal yığımının ehtiyaclarına yönəldilməsinə nail olur. Buna hökumət orqanları tərəfindən icazə verilmiş əsas kapitalın illik silinmə normalarının differensasiya edilməsi yolu ilə nail olunur. Ayrı-ayrı region, sahə və müəssisələr üçün bu normaları artırıb-azaltmaqla dövlət müəssisənin kapital qoyuluşunun xüsusi maliyyələşmə bazasının formalaşmasını sürətləndirə və ya ləngidə bilər.

12. Digər bərabər şərtlərlə yanaşı əsas kapitalın dəyərindən amortizasiya fonduna ayırmaların artırılması formal olaraq istehsal xərclərinin artmasına və balans mənfəətinin azalmasına səbəb olur, halbuki həqiqi istehsal xərcləri və ümumi mənfəət dəyişməz qalır. Balans mənfəətinin azalması nəticəsində büdcəyə vergi ödəmələri qeyri-mütənasib olaraq sürətlə ixtisar edilir (qeyri-mütənasiblik dərəcəsi mənfəətin vergiyə cəlb edilməsinin tərəqqisindən asılıdır). Nəticədə həqiqi xalis mənfəət artır. Balans mənfəətinin həqiqi mənfəətdəki payı nə qədər az olarsa, həqiqi mənfəətin daha az hissəsi dividendlər şəklində ödənilir və müvafiq olaraq kapital qoyuluşunun maliyyələşdirilməsinə bir o qədər çox vəsait yönəldilmiş olur.

Bütövlükdə əsas kapitalın sürətləndirilmiş amortizasiyası iqtisadiyyatın dövlət tənzimlənməsi üçün güclü alətdir və onun köməklili ilə ümumi kapital qoyuluşunun miqyas və strukturunu proqnozlaşdırmaq olur. Ona görə sürətləndirilmiş amortizasiya bütün inkişaf etmiş və etməkdə olan ölkələrdə tətbiq edilir və ümumi investisiyanın 2/3 və ya 3/4 təşkil edir.

### **3.4. Əsas kapitalın sürətli amortizasiyasının sərhədləri**

Antiböhran tənzimləmə vasitəsi kimi əsas kapitalın sürətli amortizasiya silinməsi siyasətinin daxili ziddiyyəti aşağıdakılardan ibarətdir: böhran dövrü istehsal güclərinin yüklənməsi və məhsul buraxılışı azalır; eyni zamanda hökumət əsas kapitalın ilkin dəyərinin daha böyük hissəsini silməyə icazə verir ki, bu da mənfəətin əhəmiyyətli hissəsini amortizasiya fondunda, daha doğrusu istehsal xərclərində vergidən yayındırmaq imkanı verir. Lakin istehsal xərcləri böhran vaxtı onsuz da artır: alıcıların ödənişi çətinləşir, məhsulanlar müflisləşir, məhsulların saxlanması və satışına çəkilən məsrəflər artır, kredit bahalaşır.

Hətta əgər amortizasiya ayırmaları əvvəlki normalarla hesablanarsa, istehsal səviyyəsinin aşağı düşməsi səbəbindən onlar daha az məhsul vahidinin üzərinə qoyulur. Bu zaman əvvəlkindən daha az avadanlıq işləyir, lakin əvvəlki

kimi bütün əsas kapital silinir və bu səbəbdən amortizasiya ayırmalarının istehsal xərclərindəki payı və eyni zamanda xərclərin özü artır. İstehsal güclərinin lazımcına yüklənmədiyi zaman hökumət tərəfindən əsas kapitalın silinmə normalarının artırıldığı hallarda onlar daha da artır.

Böhran şəraitində qiymət artımı imkanları istisna edilmirsə, bu dirçəliş və ya artım dövrü ilə müqayisədə əhəmiyyətli dərəcədə məhdudlaşır və bu səbəbdən həqiqi mənfəət azalmaya doğru meyl edir.

Kapital qoyuluşunun stimullaşdırılması üçün amortizasiya siyasətindən istifadə olunması sərhədləri haqqında bütün yuxarıda qeyd olunanlar eyni dərəcədə vergi stimullarına da şamil edilir. Mənfəətin artan hissəsinin vergidən azad edilməsi, investisiyanın özünü maliyyələşdirməsi üçün maddi baza kimi həqiqi xalis mənfəətin artırılması və bu maliyyələşdirmə üçün lazımi stimulların yaradılması, vergilərin köməkliyi ilə iqtisadiyyatın dövlət tənzimlənməsinin mahiyyətini təşkil edir. Lakin böhran zamanı xərclər artır, mənfəət azalır və bununla yanaşı yığımın stimullaşdırılması üçün lazım olan mühit də azalır.

#### Sürətləndirilmiş amortizasiyanın effektivlik sərhəddinin qrafik ifadəsi.

6 sayılı şəkildə əsas kapitalın həqiqi fiziki və mənəvi köhnəlməsi və uyğun olaraq normal amortizasiya silinməsi şəraitində istehsalın azaldığı zaman qiymət və xərclərin nisbəti əks olunmuşdur (qiymətlər dəyişməzdir, qiymət və xərclər əmtəə vahidinə görə müəyyən edilmişdir).

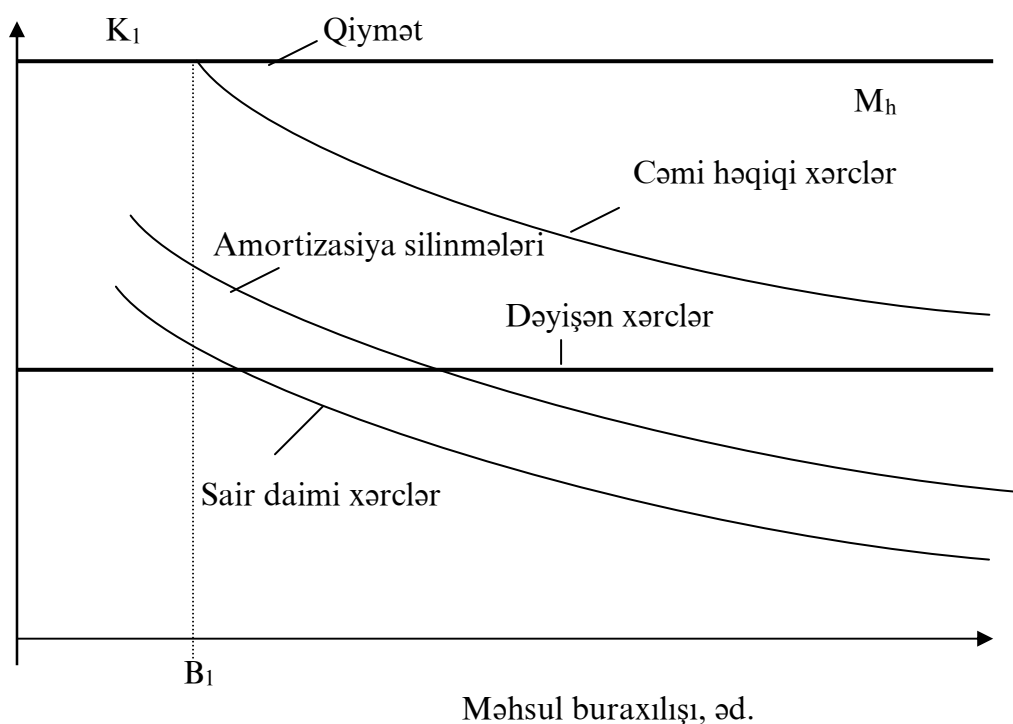

**Şəkil 6. Normal amortizasiya şəraitində məhsul qiyməti və istehsal xərclərinin nisbəti (məhsul vahidinə görə)**

Qiymət və xərc xətləri arasındakı məsafə mənfəət sahəsidir ( $M_h$  – həqiqi mənfəət). İstehsalın həcmi azaldıqda xərclər artdığı üçün məhsul vahidinə düşən mənfəət azalır. İstehsalın həcmi artdıqca məhsul vahidinə düşən xərclər

( $B_1$ ) onun qiymətinə bərabər olur. Bu zaman mənfəət olmadığı üçün mənfəət vergisi də olmur və yalnız sadəcə cari amortizasiya silinmələri hesabına təkrar istehsal mümkündür ( $K_1$  – kritik rentabellik nöqtəsi). Əgər istehsalın azalması davam edərsə və  $B_1$  nöqtəsindən az olarsa əsas kapitalın xarab olması başlanacaq.

İstehsalın kritik nöqtəyə qədər azalmasını istəməyən regionlarda, sahələrdə və bütövlükdə ölkədə istehsalın dirçəldilməsinə çalışan, işsizliyin qarşısını alan tənzimləyici orqanlar iqtisadiyyatın dövlət tənzimlənməsinin ən güclü alətlərindən birinin, əsas kapitalın sürətləndirilmiş amortizasiya silinməsinin tətbiqinə icazə verə bilər.

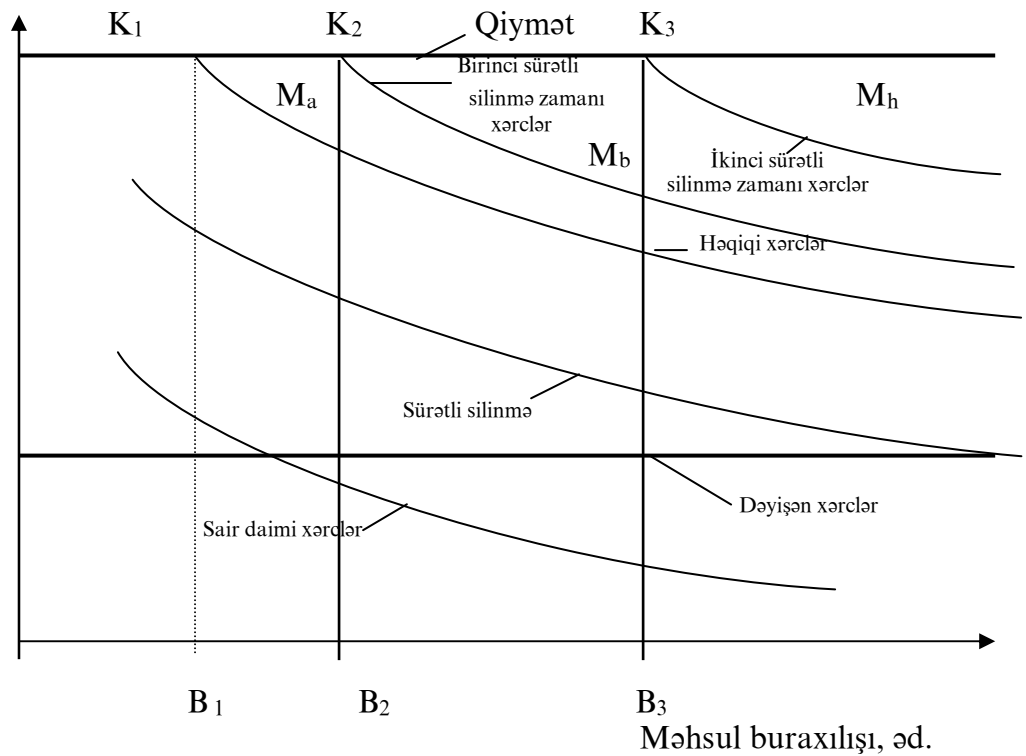

**Şəkil 7. Sürətləndirilmiş amortizasiya şəraitində məhsulun qiymətinin istehsal xərclərinə olan nisbəti (əmtəə vahidinə görə)**

7 sayılı şəkildən görüldüyü kimi qrafikdə dəyişiklik baş vermişdir: amortizasiya silinməsinə əks etdirən xətt yuxarı qalxmışdır və o sürətləndirilmiş amortizasiya silinməsinə əks etdirir; müvafiq olaraq məhsul vahidinə düşən istehsal xərcləri artmış, balans mənfəəti isə azalmışdır.

Əslində isə mənfəət azalmamışdır, sadəcə olaraq o indi iki hissədən ibarətdir:  $M_b$  - vergitutulan balans mənfəəti (sürətləndirilmiş amortizasiya normasına əsasən hesablanmış xərcləri əks etdirən xətlə qiymətləri əks etdirən xətt arasındakı sahə) və  $M_a$  - amortizasiya fondunda gizlənmiş mənfəət (həqiqi və sürətləndirilmiş amortizasiya silinməsinə əsasən hesablanmış xərcləri əks etdirən xətlər arasındakı sahə). Kritik rentabellik nöqtəsi ( $K_1$ ) sağ tərəfə çəkilərək  $K_2$  vəziyyətini almışdır. Başqa sözlə, balans mənfəətinin əmələ gəldiyi minimal istehsal həcmi artıq  $B_2$  hesab olunur. Əgər istehsalın həcmi  $B_1$ -dən az olarsa, onda müəssisə balansda mənfəət göstərməyərək işləməkdə davam edir

və bu səbəbdən vergi ödəməyərək amortizasiya ayırmalarında gizlədilmiş mənfəət ( $M_a$ ) əldə edir. Əgər istehsalın səviyyəsi  $B_2$  -dən çox olarsa, onda müəssisə əvvəlki kimi amortizasiya mənfəəti ( $M_a$ ) və vergi ödənildikdən sonra qalan balans mənfəətinin ( $M_b$ ) bir hissəsini əldə etmiş olur.

Təsəvvür edək ki, iqtisadi vəziyyət dövlətdən daha aktiv stimullaşdırıcı təsir tələb edir və bununla əlaqədar Maliyyə Nazirliyi sürətləndirilmiş amortizasiya silinməsi üzrə yeni güzəştlər təqdim edir. Vergi orqanlarının fikrincə, yeni güzəştlər nəzərə alınmaqla hesablanmış rentabellik sərhəddi sağ tərəfə ( $K_3$  vəziyyətinə) daha çox hərəkət edəcək.

Zənn edək ki, çətin iqtisadi vəziyyət olmasına baxmayaraq dövlət büdcəsi mənfəətin vergidən daha çox azad edilməsi ilə əlaqədar bu qaydada gəlirdən imtina edilməsinə davam gətirir. Məsələ ondadır ki, dövlət büdcəsi bu ağırlığa nə qədər davam gətirəcək və çətin iqtisadi vəziyyət şəraitində vergi yükünün ayrı-ayrı təsərrüfat subyektləri arasında bölüşdürülməsi ölkədə sosial-iqtisadi vəziyyəti cətinləşdirməyəcəkmi? Lakin bu sosial büdcə sərhəddidir.

İqtisadi sərhəd isə təqdim edilmiş qrafikdə görünür. Hər bir konkret anda müəyyən həcmdə mal buraxılır (xidmət göstərilir, iş görülür). Əgər istehsalın həcmi  $B_3$ -dən (hansı ki, istehsalın bu səviyyəsində balans mənfəətinin azalması onun amortizasiya ayırmalarında gizlədilməsi yolu ilə kompensasiya olunur) azdırsa, onda sürətli silinmənin güzəşt normaları təsirsizdir.

Maliyyə nazirliyi xidmət müddəti 12 il olan avadanlıqların bir il ərzində silinməsinə icazə verə bilər, lakin bu zaman kompaniyalar bundan yararlana bilməz. Çünki kompaniyalar bütün əsl mənfəəti onsuzda amortizasiya silinməsində (ayırmalarında) gizlədib və bu səbəbdən onların gizlətməyə heç nəyi qalmayıb. Bu iqtisadiyyatın dövlət tənzimlənməsinin, əsas kapitalın sürətləndirilmiş amortizasiya silinməsinin köməkliyi ilə həyata keçirilən mütləq sərhəddir.

Bundan əlavə əgər istehsalın səviyyəsi daha da aşağı düşərək  $B_1$  nöqtəsinə (həqiqi rentabellik sərhəddinə) çatarsa, onda kompaniyalar təqdim edilmiş güzəştlərdən daha az istifadə etmiş olar. Çünki amortizasiya ayırmalarında gizlədilməklə mənfəət şaqren dərisi kimi qısalır və bu səbəbdən o tamamilə azalır və vergidən gizlətməyə heç nə qalmır.

Əsas kapitalın əşyavi daşıyıcılarının amortizasiya fonduna silinmə normalalarının dəyişməsi o zaman səmərəli olur ki, vəziyyət kökündən dəyişmiş olsun, konyuktura qızıqsın, artım tempini dayandırmaq üçün kapital qoyuluşu azaldılmış olsun. Onda amortizasiya normalarını azaltmaq lazımdır. Çünki normaların azaldılması nəticəsində kalkulyasiya xərcləri azalacaq, rentabellik nöqtəsi həqiqi rentabellik nöqtəsinə ( $K_1$ ) qədər sola tərəf sürüşəcək və vergiyə cəlb edilməklə mənfəətin əhəmiyyətli hissəsi balansda əks olunacaq.

### 3.5. Gizli ehtiyatların realizə edilməsi

**Gizli ehtiyatların yaranması.** Əsas kapitalın sürətləndirilmiş amortizasiya silinməsi, amortizasiya fondundan başqa daha bir investisiya maliyyələşdirmə mənbəyi sıxı surətdə bağlıdır. Qeyd edildiyi kimi sürətləndirilmiş amortizasiya

silinməsi zamanı maşınların, avadanlıqların, binaların balans və həqiqi dəyərləri arasında böyük fərq yaranır. Həqiqi dəyər ifadəsi kimi onların bazar qiyməti xidmət edir. O sürətləndirilmiş amortizasiya zamanı həmişə balans dəyərindən yuxarı olur.

Yuxarıda nəzərdən keçirdiyimiz misalda ildə 30% aqressiv silindiği və amortizasiya fonduna daxil olmuş bütün vəsaitlərin əsas kapitala investisiya kimi yönəldiyi halda, üç il ərzində 90000 pul vahidi əsas kapitaldan silinmiş və yenidən investisiyalaşdırılmışdır. Həqiqi köhnəlməyə uyğun gələn proporsional silinə 39000 pul vahidi təşkil etmişdir. Avadanlıq balans deyil, real dəyəri ilə satıldığı üçün firmanın əsas fondlarının bazar qiyməti üç ildən sonra 151000 pul vahidi (100000 + 90000 - 39000) təşkil edir. Əsas fondların balans dəyəri isə bildiyimiz kimi 100000 pul vahididir. Beləliklə, onlar arasında fərq 51000 pul vahidi təşkil edir.

Əsas fondların balans dəyəri və bazar qiyməti arasındakı fərq firmanın gizli ehtiyatı adlanır. O ona görə qizli adlanır ki, heç bi maliyyə sənədində əks olunmur. Bu ehtiyat yalnız qismən silinmiş əsas vəsaitlərin satışı zamanı (bu nadir hallarda olur) və ya yeni balans tərtib edilməklə və bazar qiymətləri ilə əsas kapitalın bütün əşyavi daşıyıcılarının ona əks etdirilməsi yolu ilə kompaniya əmlakının inventarizasiyası (Maliyyə Nazirliyinin icazəsi ilə) nəticəsində aşkar edilir. Bu və ya digər halda gizli ehtiyatların aşkar edilməsi baş verir.

**Gizli ehtiyatların aşkar (realizə) edilməsi - əsas kapitalın yeniləşdirilməsi üçün stimuldur.** Realizə edilmiş gizli ehtiyatlar bölüşdürülməmiş ehtiyat kimi vergiyə cəlb olunur. Bir qayda olaraq reaalizə olunmuş ehtiyatlar vergiyə cəlb edilərkən əhəmiyyətli vergi güzəştləri verilir. Lakin vergi güzəştlərinin həcmindən asılı olamayaraq vergitutmadan sonra yerdə qalan xalis realizə olunmuş ehtiyat qalığı, dövlətin amortizasiyası və vergi siyasəti ilə tənzimlənən əlavə investisiya mənbəyi kimi xidmət edir.

Xalis realizə olunmuş ehtiyatlar qüvvədə olan hüquqi normalara əsasən yalnız əsas kapitala maliyyə qoyuluşu kimi istifadə oluna bilər.

Əsas kapitalın istismarda olmuş əşyavi daşıyıcılarının daxili və xarici bazarda satışı geniş yayılmış hadisədir. Elmi-texniki tərəqqinin nəəliyyətlərinə nail olmağa və ya onu qabaqlamağa çalışan texniki cəhətdən qabaqcıl müəssisələr tez-tez avadanlıqları daha təknil, məhsuldar və qənaətcil avadanlıqlarla əvəz edir. Onların qismən amortizasiya fonduna silinə, lakin istismara yararlı olan avadanlıqları digər sənaye sahələrinin müəssisələri tərəfindən çox həvəslə alınır. Məsələn, alətdüzəltmə zavodunda üç il ərzində istisnada olan metalkəsən dəzgah ayaqqabı fabrikinin təmir sexi üçün yararlı sayılır. ETT daşıyıcıları olan qabaqcıl müəssisələrinin işlənmiş avadanlıqların əsas alıcıları, ucuz və məhsuldar avadanlığın əldə edilməsində maraqlı olan kiçik və orta kompaniyalar və təmir emalatxanalarıdır.

İstismarda olmuş və qismən silinmiş avadanlıqların ixracı həmçinin geniş yayılmışdır. Bir çox hallarda iri korporasiyalar özünün xaricdəki törəmə firmalarına avadanlıq satırlar.

Sənayeləşmə yolunu tutmuş lakin nə lazımi maliyyə resurslarına, nə də yeni avadanlıqda işləmək üçün ixtisaslı kadrları olamayan inkişaf etməkdə

olan ölkələr, istismarda olmuş dəzgahların, tikinti və yol maşınlarının, gəmilərin kütləvi alıcılarıdır.

Texniki cəhətdən qabaqcıl müəssisələr qismən silinmiş avadanlığın satışı nəticəsində eyni zamanda iki məqsədə nail olur:

- 1) mənəvi cəhətdən qismən köhnəlmiş əsas kapitaldan azad olur;
- 2) satılmış obyektlərin balans dəyərindən əhəmiyyətli cəhətdə çox olan kapital qoyuluşunun maliyyələşdirilməsi üçün əlavə vasitə əldə edir.

Aydındır ki, gizli ehtiyatların yaranması və realizə edilməsi əsas kapitalın sürətli amortizasiya silinməsi və realizə olunmuş ehtiyatların güzəştli şərtlərlə vergiyə cəlb edilməsi ilə ifadə olunan İDT-nin köməjliyi ilə mümkündür.

Gizli ehtiyatlar qiymət artımı, daşınmaz əmlakın anbar ehtiyatlarının, qiymətli kağızların balans dəyəri və bazar qiyməti arasında fərq yaranması prosesində əmələ gəlir.

Xalq təsərrufatı baxımından gizli ehtiyatların yaranması və onların realizə edilməsi zamanı güzəştlərin verilməsi (əldə edilmiş vəsaitlərin əsas kapitalla investisiya qoyuluşu kimi yönəldilməsi şərti) bütövlükdə iqtisadiyyatda əsas kapitalın dövriyyəsinin sürətləndirilməsi, ölkəni köhnəlmiş avadanlıq və nəqliyyat vasitələrindən can qurtarması üçün şərait yaradır, elmi-texniki tərəqqinin nəticələrinin tətbiq etməyə stimullaşdırır.

Lakin İDT-nin bu alətinin tətbiqi yalnız o ölkədə mümkündür ki, orada hökumət iqtisadi nəaliyyətlərə nail olması xətrinə vergilərdən qismən imtina etsin, ümumi konyuktura əlverişli olsun, vergi və maliyyə orqanları isə onlara təqdim edilmiş güzəştlərdən istifadə olunması nəticəsində təsərrufat subyektlərinin sərəncamında qalmış vəsaitlərin düzgün istifadə olunması üzərində nəzarət edə bilsin.

## Nəticələr

1. Əsas vəsaitlərin amortizasiyası – onların fiziki və mənəvi köhnəlməsi prosesidir. Əsas kapitalın köhnəlmiş əşyavi elementlərini əsaslı təmir və yeniləri ilə əvəz etmək lazımdır. Əks halda ən adi təkrar istehsal prosesinin həyata keçirilməsi mümkün deyil. Bu prosesin maliyyə cəhətdən əks etdirilməsi dedikdə, əsas kapitalın bir hissəsinin hər il amortizasiya fonduna silinməsi nəzərdə tutulur. Amortizasiya silinməsi (ayırmaları) istehsal xərclərinə aid edilir və bu səbəbdən vergiyə cəlb edilmir.

2. Beləliklə əsas kapitalın təkrar istehsalı aşağıdakı fazaları əhatə edir:

- onun dəyərinin qismən istehsal olunmuş malların üzərinə keçirilməsi;
- amortizasiya ayırmalarının (istehsal xərclərinin tərkib hissəsinin) amortizasiya fonduna yığılması;
- əsas kapitalla investisiya qoyuluşunun amortizasiya fondundan maliyyələşdirilməsi.

3. Əgər amortizasiya silinməsi avadanlıq, qurğu və binaların faktiki köhnəlmə vaxtına uyğun müddətdə həyata keçirilirsə, onda o adi təkrar istehsalı prosesini təmin etməlidir. Bütün dünyada bir neçə il ərzində



amortizasiya silinməsi xətti və ya proporsional üsulla hesablanılıb: əşyavi daşıyıcıların ilkin dəyərindən onların ehtimal edilən qalıq dəyərini (istismar müddəti başa çatdıqdan sonra) çıxıb, yerdə qalan məbləği onların istehsalatda yararlı istifadə olunma müddətinə bölürdülər. Alınmış nəticə isə vaxt vahidinə düşən lazımi amortizasiya ayırmalarının həcmi göstərirdi.

4. İstismar müddəti ərzində avadanlıqlar üzrə xətti üsulla hesablanmış amortizasiya ayırmalarının əsas kapitala investisiya kimi yönəldilməsi, onun orta istismar müddətinin artması hesabına istehsal gücləri də artır. Bu zaman balans dəyəri dəyişməz qalır. Bu hadisə “Loman-Ruxti effekti” adlanır.

5. Əsas kapitalın amortizasiya silinmə müddəti və müvafiq olaraq onların ölçüsü iqtisadi maraqların ziddiyət obyektidir. Sahibkarlar prinsip etibarı ilə amortizasiya fonduna ayırmalarının artırılmasında maraqlıdırlar. Belə ki, həmin fondun vəsaitlərinin kapital qoyuluşunun maliyyələşdirilməsi üçün istifadə olunması sərfəlidir. Çünki mənfəətdən fərqli olaraq onlardan vergi ödəmək lazım gəlmir.

Amortizasiya ayırmalarının həcmində həm də dövlət maraqlıdır. Həddən az amortizasiya ayırmaları ölkədə investisiya üçün məzimi qədər maliyyələşmə fondunun, tələb və məşğulluğun olmaması deməkdir. Həddən artıq amortizasiya silinməsi isə investisiya artımına, əsas kapitalın yeniləşməsinə şərait yaratmaqla yanaşı, kompaniyanın elan edilmiş mənfəətinin, deməli büdcəyə mənfəətdən vergi daxilolmalarının azalmasına səbəb olur.

6. Əsas vəsaitlərin onların istismar dövründən qısa müddətə amortizasiya fonduna silinməsi sürətləndirilmiş amortizasiya adlanır. Bu hadisənin iqtisadi mahiyyəti maşın, avadanlıq, bina və qurğuların fiziki köhnəlməsini, əsas kapitalın əşyavi daşıyıcılarının dəyərini istehsal olunmuş mal və xidmətlərin üzərinə üzərinə keçirilən istehsal xərclərində kalkulyasiya edilmiş köhnəlmədən kənarlaşmasından ibarətdir.

Dövlət orqanları amortizasiya silinmələrinin dərəcə və hesablanma qaydasını dəyişməklə vergidən azad edilə biləcək xalis mənfət məbləğini müəyyən edirlər.

7. Əsas kapitalın əşyavi elementlərinin sürətləndirilmiş amortizasiya silinməsinin ölçü və modelləri həmin ölkələrin maliyyə nazirlikləri tərəfindən müəyyənənəşdirilir. Ənənəvi proporsional silinmə ilə yanaşı, hal-hazırda inkişaf etmiş və bütün inkişaf etməkdə olan ölkələrdə sürətləndirilmiş amortizasiya silinməsinin aşağıdakı növləri fəaliyyət göstərir:

- qısaltılmış müddətlə xətti;
- xüsusi;
- əlavə;
- ilkin;
- deqressiv və ya balans dəyərindən silinmə («illərin məbləği» sistemi və ya amerikan modeli).

8. Dövlət amortizasiya sisteminin əsas aləti kimi inkişaf etmiş və etməkdə olan ölkələrdə əsas kapitalın balans (qalıq) dəyərindən silinmə metodu ilə amortizasiya silinməsi geniş tətbiq olunur.

9. Əsas kapitalın dövlət tərəfindən icazə verilmiş sürətləndirilmiş amortizasiyasına silinməsinin əsas tətbiqi nəticəsi, i amortizasiya fondunda vergidən gizlədilməsi (yayıdırılması) hesabına həqiqi xalis mənfəətin artırılmasıdır. Bununla yanaşı kapitalın dövriyyəsi sürətlənir, yığım tempi və onun payı artır, investisiya əsələndirilmiş məcburi xarakter daşıyır. Bundan başqa, həddən artıq kapital və istehsal güclərinin ehtiyatı yaranır.

İnvestisiya qoyuluşu tələbatın təmin edilməsi səbəbindən deyil, sürətləndirilmiş amortizasiya silinməsinin əlverişli olması səbəbindən baş verir.

10. Sürətləndirilmiş amortizasiya silinməsi büdcəyə mənfəət vergisi üzrə daxilolmaların azalmasına səbəb olur. Bu isə dövlətə konyekturanın vəziyyətindən asılı olmayaraq kapital qoyuluşu üçün süni maliyyələşdirmə imkanı verir. Sürətləndirilmiş amortizasiya silinməsinin qayda və normalarının dəyişdirilməsi iqtisadiyyatın dövlət tənzimlənməsinin güclü alətinə çevrildi.

11. Keçmiş postsovet dövründə yalnız xətti amortizasiya silinməsi (mənavi köhnəlməni nəzərə almayan) tətbiq edilirdi. Əsaslı təmirə ayrılan nisbətən kiçik məbləğlər istisna olmaqla, bütün ayırmalar mərkəzləşdirilmiş qaydada istifadə olunurdu.

12. Son vaxtlar ölkəmizdə amortizasiya fondu sisteminin qaydaya salınması üzrə bir sıra tədbirlər görülmüş, silinmə üzrə bəzi güzəştlər verilmişdir. Dinamik və diferensiallaşdırılmış sürətləndirilmiş amortizasiya silinməsi sisteminin tətbiqi, dövlət büdcəsində gərginlik yaradır və bununla əlaqədar dövlət mənfəətdən vergi daxilolmalarının bir qismindən imtina etmək məcburiyyətində qalır.

13. Əsas fondların balans dəyəri və balans qiyməti arasındakı fərq firmanın gizli ehtiyatı adlanır. Gizli ehtiyatların realizə edilməsi əsas kapital daşıyıcılarının satışı və ya yenidən qiymətləndirilməsi (maliyyə nazirliyi tərəfindən icazə verilmiş) zamanı baş verir. Ehtiyatların realizə edilməsindən vergi ödənildikdən sonra yerdə qalan məbləğ yalnız investisiya üçün istifadə oluna və kapital qoyuluşunun tənzimlənen daxili mənbəyi kimi xidmət edə bilər.

14. Sürətləndirilmiş amortizasiya silinməsi nəticəsində gizli ehtiyatların yaranması və onların realizə edilməsi əsas kapitalın dövriyyəsinin sürətlənməsi, köhnə avadanlıqlardan imtina edilməsi və inkişaf etməkdə olan ölkələrə ixrac edilməsi üçün şərait yaradır, elmi-texniki tərəqqinin nəliyyətlərinin tətbiqini stimullaşdırır.

15. İqtisadiyyatın dövlət tənzimlənməsi aləti kimi əsas kapitalın sürətləndirilmiş amortizasiya silinməsindən istifadə və gizli ehtiyatların realizə edilməsi yalnız təsərrüfat konyukturu əlverişli olan, dövlət və maliyyə orqanlarının təqdim edilmiş güzəştlər nəticəsində təsərrüfat subyektlərinin əldə etdiyi vəsaitlərdən düzgün istifadə edilməsi üzərində nəzarət etmək iqtidarında olduğu və iqtisadiyyatın dövlət tənzimlənməsi məqsədilə vergi daxilolmalarından qismən imtina edildiyi ölkələrdə mümkündür.

## **Termin və anlayışlar**

Əsas kapitalın fiziki və mənəvi köhnəlməsi  
 Amortizasiya ayırmaları (silinməsi)  
 Amortizasiya fondu  
 Xətti proporsional silinmə  
 Adi təkrar istehsalın maliyyələşdirilməsi  
 Lomana-Ruxti effekti  
 Əsas kapitalın sürətləndirilmiş amortizasiya silinməsi  
 Sürətləndirilmiş silinmə modelləri  
 Qısaltılmış müddətdə xətti silinmə  
 Xüsusi silinmə  
 Əlavə silinmə  
 İlkin silinmə  
 Balans dəyərindən və ya deqressiv silinmə  
 “İllər məbləği” sistemi  
 Qeyri-aktivlərin silinməsi  
 Sürətləndirilmiş silinmənin iqtisadi nəticələri  
 Əsas kapitalın sürətləndirilmiş amortizasiya silinməsinin effektivlik  
 sərhəddi  
 Balans və bazar dəyəri  
 Gizli ehtiyatlar  
 Gizli ehtiyatların realizə edilməsinin iqtisadiyyata təsiri

### **Özünü yoxlama üçün suallar**

1. Əsas kapitalın adi təkrar istehsalı necə baş verir? Geniş təkrar istehsal adi təkrar istehsaldan nə ilə fərqlənir?
2. Əsas kapitalın amortizasiyası (amortizasiya ayırmaları) nə deməkdir? Avadanlığın faktiki köhnəlməsinə müvafiq silinmə zamanı amortizasiya ayırmalarının ölçüsü necə hesablanır?
3. Nə üçün amortizasiya fondundan investisiya maliyyələşdirilməsi geniş təkrar istehsal prosesinə xidmət edə bilər?
4. Əsas kapitalın sürətləndirilmiş amortizasiya silinməsi nə deməkdir?
5. Nə üçün amortizasiya silinməsinin model və müddətləri ziddiyətli iqtisadi maraqların obyektinə çevrilib?
6. Sürətləndirilmiş amortizasiya silinməsinin növlərini sayın və onların müxanizmini izah edin.
7. Şərti rəqəmlərlə əsas vəsaitlərin deqressiv amortizasiya silinməsinin mexanizm və nəticələrini göstərin.
8. Şərti misalda «illər məbləği» metodu üzrə əsas kapitalın silinməsinə izah edin.
9. Qeyri-əşyavi aktivlərin silinməsi nə üçün aparılır?
10. Sürətləndirilmiş amortizasiya silinməsinin iqtisadi nəticələri neçədir?
11. Əsas kapitalın sürətləndirilmiş amortizasiya silinməsinin effektivlik sərhəddi neçədir?
12. Gizli ehtiyatlar nə deməkdir? Onlar necə əmələ gəlir və realizə edilir?

13. Gizli ehtiyatlar balansda əks olunmuş ehtiyat kapitalından nə ilə fərqlənir?
14. Gizli ehtiyatların realizə edilməsi müəssisə və bütövlükdə ölkənin iqtisadiyyatına necə təsir göstərir?

## **Fəsil 4. KAPİTAL QOYULUŞLARINDA ÖZÜNÜMALİY-YƏLƏŞDİRMƏNİN APARICI ROLU – İQTİSADIYYATIN DÖVLƏT TƏNZİMLƏNMƏSİNİN (İDT-NİN) NƏTİCƏSİ KİMİ**

Əvvəlki fəsildə biz, investisiyaların (s/qoyuluşlarının) dövlət tənzimlənməsinin başlıca vasitəsi kimi əsas kapitalın sürətli amortizasiyasının silinməsinə nəzərdən keçirdik və müəyyən etdik ki, həyata keçirilmiş (realaşdırılmış) gizli ehtiyatlar kimi amortizasiya fondları da kapital qoyuluşunun maliyyələşdirilməsinin əsas mənbələrindən biridir. İndi bütövlükdə xalq təsərrüfatında investisiyaların maliyyələşdirilməsinin strukturunu və dövlət tənzimlənməsinin ona təsirini nəzərdən keçirək.

Şirkətlərin maliyyələşdirilməsi – onların yaranması və inkişafı dövründə pul kapitalına tələbatın miqyaslarına görə kifayət dərəcədə (lazımınca), strukturu və zaman baxımından təmin olunmasıdır.

### **4.1. Investisiyaların maliyyələşdirilməsinin xarici mənbələri**

Mövcud maliyyələşdirmə mənbələri iki qismə bölünür: xarici və daxili maliyyələşdirmə mənbələri. Dövlət maliyyələşdirilməsi də öz mahiyyətinə görə xarici mənbə hesab olunur. Bu maliyyələşdirmə mənbəsinin xüsusi, digər maliyyələşdirmə mənbələrinə xas olmayan güzəştli və məqsədli xarakteri barədə, həmçinin dövlət kreditlərinin, zəmanətlərin, müxtəlif növ subsidiyaların verilməsinin bazar münasibətlərinə xas olmayan meyarları barədə danışmaq olar; lakin bu mənbədən daxil olan vəsaitlər investisiyaları həyata keçirən təsərrüfat subyektlərinin özləri tərəfindən qazanılmadığına görə o, xarici mənbə hesab olunur.

Xarici mənbələrə şirkətin sahibinin və ya onun şəriklərinin xüsusi vəsaitləri, həmçinin başqalarının kapitalı (kənar kapital), məsələn, bankların kreditləri, istiqraz əskinazları, dövlət maliyyələşdirilməsi aiddir.

Mülkiyyətçinin vəsaitlərinə təsərrüfat ilinin başlanğıcında fərdi əhəmiyyətli, yaxud asosiasiya əmələ gətirən sahibkarlar tərəfindən qoulan pullar və əmlak (ilkin, xüsusi (məxsusi) kapital, səhmdar nizamnamə kapitalı), firmanın genişləndirilməsi və ya sağlamlaşdırılması məqsədilə kapitalın əvvəlki sahibləri tərəfindən əlavə kapital qouuluşları və yeni mülkiyyətçilərin investisiyaları aiddir. Mülkiyyətçilərin vəsaitləri hesabına səhmdar

cəmiyyətlərinin əlavə maliyyələşdirilməsinin adi forması yeni səhmlərin buraxılması və onların bircada satılması, yaxud bilavasitə köhnə (əvvəlki) səhmdarlara satılmasıdır.

Mülkiyyətçinin vəsaitləri şirkətlər üçün xarici (kənar) hesab edilir, çünki şirkət – hüquqi baxımdan müstəqil şəxsdir, onun kapitalının (səhminin, payının) bir hissəsinin mülkiyyətçisi isə – kapitalda yalnız özünün payı ilə maddi məsul olan kənar şəxsdir və şirkət onun qarşısında maliyyə öhdəliyi daşıyır. Bu vəsaitlər xaricdən (kənardan) daxil olur, şirkətin mənfəətinin kapitallaşması, yaxud gizli ehtiyatların reallaşdırılması nəticəsində şirkət daxilində yaranmır.

Maliyyələşdirmənin digər xarici mənbəyi – yad (özgəsinin) kapital, yaxud borc kapitalıdır. Bu mənbə hesabına maliyyələşdirmə subyektin borclarının yaranmasını və ya onların artmasını bildirir. İnvestisiyaların kreditləşdirilməsinin obyektlərə görə, maliyyələşdirmə müddətlərinə görə, öhdəliklərin növlərinə və kreditlərin təmin olunma növlərinə görə fərqlənən olduqca müxtəlif formaları mövcuddur.

Kapital qoyuluşlarının borc vəsaitləri hesabına maliyyələşdirilməsinin çatışmazlıqları və üstünlükləri vardır. Bu sahədə çatışmazlıqlara misal olaraq faizlərin ödənilməsi üzrə öhdəliklər, borclar (öhdəliyə xidmət göstərilməsi), həmçinin firmanın likvidliyinin pisləşməsinə göstərmək olar. Borclar nəticə etibarilə əlavə xərclərin yaranmasına gətirib çıxarır. Məsələn, ipoteka krediti (daşınmaz əmlakı girov qoymaqla borc alınması) zamanı qeydiyyat və gerb rüsumlarını, notarius xidmətlərini ödəmək lazım gəlir. Şirkətin rəhbərliyi kreditordan asılı vəziyyətə düşür, xüsusilə əgər şirkətin borc vəsaitlərinə ehtiyacı olduqda və kreditlərin dənilməsi ilə əlaqədar onun çətinlikləri yarandıqda.

Borc kreditləşməsinin üstünlüklərinə misal olaraq mülkiyyət münasibətlərinin sabitliyinin dəyişilməz (qalmasını), səhmdarlardan vəsaitlərin cəlb olunması ilə müqayisədə kredit maliyyələşdirilməsinin böyük elastikliyə malik olmasını göstərmək olar. Məsələn, əlavə vəsaitlərə tələbatların dəyişməsi şəraitində cari kredit daha əlverişli şərait yaradır.

Müəyyən situasiyalarda, xüsusilə uçot dərəcəsi aşağı olduğu hallarda yeni səhmlərin emisiyasına nisbətən bank krediti daha ucuz olur. Yeni səhmlərin buraxılışı və yerləşdirilməsi – xeyli baha başa gələn əməliyyatlardır, bank kreditindən istifadə olunması isə vergi güzəştləri ilə əlaqədardır; bir çox ölkələrdə investisiya kreditlərinə görə şirkətlər tərəfindən faiz şəklində ödənilən məbləğlər vergi tutulan mənfəətdən çıxılır.

## **4.2. İnvestisiyaların maliyyələşdirilməsinin daxili mənbələri**

Daxili maliyyələşdirmə şirkətin özü tərəfindən toplanılmış (yığılmış) vəsaitlər hesabına həyata keçirilir. Daxili mənbələrə misal olaraq amortizasiya fondunu, bölüşdürülməmiş mənfəətin toplanmış hissəini, həyata keçirilmiş gizli ehtiyat mənbələrini, şirkətlərin sosial fondlarını göstərmək olar.

**Amortizasiya fondları və gizli ehtiyatlar.** Amortizasiya fondları vasitəsilə həyata keçirilən sürətli amortizasiya silinmələrinin və gizli ehtiyatların rolu əvvəlki fəsilə kifayət qədər ətraflı nəzərdən keçirilmişdir. İndi isə, maliyyələşdirmənin digər aspektləri, o cümlədən onun daxili mənbələrini nəzərdən keçirək.

**Bölüşdürülməmiş mənfəət.** Kapital qoyuluşlarının, onların vasitəsi ilə isə tələbin, iqtisadiyyatın ümumi vəziyyətinin, konyukturasının, strukturunun, məşğulluğun, elmi tədqiqatların və təcrübə –konstruktor işləmələrinin (ETTKİ) nəticələrinin tətbiqi templərinin dövlət tərəfindən tənzimlənməsi yuxarıda göstərilən alətlərlə yanaşı, balans mənfəətinin bölüşdürülməsinə təsir göstərmək yolu ilə də həyata keçirilir.

Mülkiyyətçinin və ya səhmdarların yığıncağının qərarına əsasən balans mənfəəti iki hissəyə bölünür: bir hissə dividendlərin, yaxud qoyulmuş kapitalın gəlirinin ödənilməsinə sərf olunur, bölüşdürülməmiş mənfəət adlanan digər hissə isə şirkətin genişləndirilməsinə qalır. Tarixən bölüşdürülməmiş mənfəət özünümaliyyələşdirmənin yeganə mənbəyi (sürətli amortizasiya silinmələrinin tətbiq edilmədiyi dövrlərdə) olmuşdur.

Bölüşdürülməmiş mənfəətin bir hissəsi dərhal xərclənir. Amortizasiya fondunun vəsaitlərindən və gizli ehtiyatların reallaşdırılmasından fərqli olaraq, bölüşdürülməmiş mənfəətdən həm əsas kapitalla investisiya qoyuluşlarında, həm də döviyyə kapitalının artırılmasında istifadə etmək olar. Bölüşdürülməmiş mənfəət qismən firmanın maliyyə ehtiyatı şəklində (buna ehtiyat kapitalı da deyirlər) saxlanılır və bu - açıq ehtiyat hesab olunur.

Mənfəətin iki mütənasib hissəyə bölünməsi məsələsi firmanın taleyi və bütünlükdə xalq təsərrüfatı üçün mühüm əhəmiyyət kəsb edir.

Balans mənfəətində bölüşdürülməmiş mənfəətin xüsusi çəkisinin artırılması firma üçün:

- istehsal güclərinin, döviyyə kapitalının, məşğulluğun, ETTKİ-nə çəkilən xərclərin genişləndirilməsinin mümkünlüyü (imkanlarının olması);
- maliyyə ehtiyaclarının örtülməsində xüsusi vəsaitlərin payının artırılması;
- bank kreditlərindən və qiymətli kağızlar bazarından asılılığın azalması;
- dividendlərin səviyyəsinin azaldılması və səhmlərin məzənnəsinin aşağı salınması deməkdir.

Bölüşdürülməmiş mənfəətin xüsusi çəkisinin dividendlər şəklində ödənilən məbləğlərin xeyrinə azaldılması halında əks effekt müşahidə olunur.

Bölüşdürülməmiş mənfəətin xüsusi çəkisinin artırılması bütünlükdə ölkə iqtisadiyyatı üçün istehlakın zərərinə olaraq yığının artım tempinin yüksəldilməsi, istehsal təyinətli mallara və xidmətlərə tələbin artması, iqtisadiyyatın canlandırılması deməkdir. Bununla belə, dividendlərin azaldılması fond bircalarında ləngidici təsir göstərir.

Dividendlərin xüsusi çəkisinin artırılması istehlak bazarında, xüsusilə də nisbətən bahalı mallara və xidmətlərə tələbin müəyyən dərəcədə canlandırılmasına, həmçinin səhmlərin məzənnəsinin və qiymətli kağızların döviyyəsinin artmasına gətirib çıxarır (səbəb olur).

Dövlət tənzimləmə orqanları, müxtəlif vergi dərəcələri müəyyən edərək və buna müvafiq olaraq səhmdarların yığınağının qərarına təsir göstərərək, mənfəətin bu iki hissəyə bölüşdürülməsinə təsir göstərir (nəzarət edir). Müharibədən sonrakı iqtisadi yüksəliş illərində Qərbi Avropada və Yaponiyada, sonralar isə sənayecə inkişaf etmiş yeni ölkələrdə istehsal yönü yığının stimullaşdırılması məqsədilə bölüşdürülməmiş mənfəətə nisbətən aşağı vergi dərəcələrinin müəyyən edilməsi ümumi meyl kimi səciyyəvi olmuşdur. Ayrı-ayrı dövrlərdə bir çox ölkələrdə qarşıya qoyulmuş məqsədə - səhmlərin məzənnəsini artırmaq, milli və beynəlxalq kapitalların qiymətli kağızlara sərbəst axınına kömək etmək istəklərinə müvafiq olaraq vergiləri qiymətli kağızlar üzrə gəlirlər şəklində ödənilən məbləğ qədər azaldırdılar.

**Şirkətlərin sosial fondlarına güzəştli ayırmalar.** İnkişaf etmiş bazar iqtisadiyyatlı ölkələrdə müəyyən yaşa çatmış və müəyyən edilmiş illər qədər işləmiş olan bütün vətəndaşlara adi pensiyaların verilməsini təmin edən büdcədənkənar milli fondlar mövcuddur. Digər sosial fondlar da vardır: işsizliyə görə sığorta, xəstəliyə görə sığorta fondları.

Bizim tədqiqatımızın predmeti isə tamamilə başqa fondlardır - firmanın mənfəətdən maliyyələşdirilən və ayrı-ayrı şirkətlərin sosial siyasətini təmin etməli olan *sosial fondları*. Bu fondlara ayırmalar iki formada - məcburi və könüllü olmaqla həyata keçirilə bilər. Bu fondlara mənfəətdən faiz şəklində müəyyən edilən, sahələr üzrə diferensiallaşdırılmış olan məcburi ayırmalar mənfəət vergisindən azaddır, yəni vergitutma bazasından çıxılma hesab olunur. Könüllü ayırmalar isə vergilərdən azad olunmur.

Sosial fondlar arasında ən görkəmli yeri şirkətlərin pensiya fondları tutur. Bu fondlarda mənfəətdən ayırmaların vergilərdən azad olunan hissəsi yığılır və həmin vəsaitlərdən firmada uzun illər qüsursuz işləmiş olan və özlərinin əmək yolunu başa vurmuş şəxslərə firma tərəfindən əlavə pensiyalar şəklində ödənişlər həyata keçirilir.

Beləliklə, büdcədənkənar ümumdövlət (heç də bütün ölkələrdə tətbiq olunmayan) pensiya fondunun adı pensiyasına şirkətin daha bir pensiyası-mənfəətdən ayırmaların vergilərdən azad olunan hissəsi hesabına maliyyələşdirmə hesabına yığımlardan ödənilən pensiya da əlavə olunur. Bu əlavə pensiya sahələr üzrə, firmalar və ayrı-ayrı pensiyaçılar üzrə fərqlənirlər. Birincisi, onlar firmanın yığılmış pensiya fondunun həcmindən, yəni firmanın rentabelliyyindən və vergi daxilolmalarının bir hissəsindən firmaların pensiya fondlarının xeyrinə olaraq imtina etməyə dövlətin hazır olmasından asılıdır. İkincisi, maddəli işçi özünün bütün əmək həyatı boyu bilir ki, firmanın pensiyası ona hansı göstəriciyə görə hesablanacaqdır – intizamlı işinə görə, gecə növbəsində və vaxtından artıq işləməyə hazır olmasına görə, ezamiyyətlərə getməyə görə, firmaya sədaqətli olmasına görə və s. «Simens», «Fiat», «Yunilever» şirkətlərinin firma pensiya fondları məşhurdur.

Şirkətlərin pensiya fondları- bir sıra sosial və maliyyə problemlərinin həllinə kömək etdiyindən çoxməqsədli tənzimləmə aləti kimi çıxış edir. Vergi güzəştləri sayəsində ödənilən əlavə firma pensiyaları, birincisi, firmada sosial sülhə, işçilərin öz şirkətlərinə bağlılığına, onların yüksək əmək və innovasiya töhfələri verməyə cəhd göstərmələrinə kömək edir. Almaniyanın bir sıra

müəssisələrində 45 yaşdan yuxarı işçilər arasında aparılan sorğu nəticəsində aydın olmuşdur ki, onların yarısından çoxu həmin həcmdə cari birdəfəlik mükafatlar və üstəliklər almaqdansa, daha çox əlavə pensiya qazanmağa üstünlük verirlər. Bu pensiyalar – işçinin firmaya sədaqətlik ruhunda tərbiyə olunmasına, əmək məhsuldarlığının yüksəldilməsinə, əmək intizamının, məsuliyyət hissənin yüksəldilməsinin təşviq olunmasına sərf edilən vəsaitlərdən başqa bir şey deyildir. Əlavə pensiyalar pensiyaçıların həyat səviyyəsinin yüksəldilməsinə və cəmiyyətdə sosial sabitliyin yüksəldilməsinə kömək edir.

İkincisi, firmanın sosial fondlarına ayırmaların vergidən azad olunması müəssisələrin öz vəsaitləri hesabına kapital qoyuluşlarını stimullaşdırır, kapital qoyuluşları üçün vəsaitlərlə şirkətin özünütəminatının inkişafına kömək edir.

Sosial fondların, baxılan halda işə şirkətin pensiya fondlarının daimi qalığının çevrilməsi mexanizmi aşağıdakı kimidir: fəhlələr, qulluqçular və idarəedicilər (menecerlər) pensiyaya gedənə qədər firmada çalışırlar. Bu müddət ərzində onların gələcək əlavə pensiyalarına ayırmalar firmanın pensiya fondunda yığılır. Həmin işçilər pensiyaya çıxan kimi, onların yerini mənfəətin alınmasını təmin edən yeni işçilər tutur və firma təqaüdlərinin ödənilməsi yeni vergisiz ayırmalardan həyata keçirilir. Firma fondunda daimi qalıq yaranır ki, bu da tədricən artır. Bazar iqtisadiyyatının prinsiplərinə müvafiq olaraq bu vəsaitlər hərəkətsiz dayana bilməz. Onlar firmaya qoyulur və məxsusi vəsaitlərə bərabər tutulan müddətsiz kredit, yaxud özgənin vəsaiti kimi çıxış edir. Fondlarda qalıqlar daimi xarakter daşdığından, onlardan uzunmüddətli kapital qoyuluşlarını maliyyələşdirmək üçün istifadə edilir.

Pensiya fondu ilə yanaşı, firmalarda digər sosial (məcburi və könüllü) fondlar da mövcuddur ki, bu fondlardan xəstəliyə görə əlavə müavinətlər, çoxuşaqlı əməkdaşlara yardımlar, məzuniyyətlərə, mədəni və idman tədbirlərinə əlavə ödəmələr həyata keçirilir. Mənfəətdən sosial fondlara məcburi ayırmalar vergilərdən azaddır. Bu fondların həcmi o qədər də böyük deyil. Onlar da pensiya fondları kimi istifadə edilir.

Bir sıra ölkələrdə şirkətlərin sosial fondlarının vəsaitləri hesabına ayrı-ayrı illərdə milli iqtisadiyyata kapital qoyuluşunun 2 %-ə qədəri maliyyələşdirilir. Sosial fondlara ayırmalara vergi güzəştləri olmasaydı, göstərilən effekt mümkün olmazdı. Şirkətlərin sosial fondlarının fəaliyyəti (inkişafı) qismən dövlət büdcəsinin mənfəət vergisi şəklindəki vergi daxilolmalarının müəyyən məbləğindən imtina etməsi hesabına baş verir.

**Lizinq - əsas kapitalın səmərəliliyinin yüksəldilməsinin dövlət tərəfindən təşviq edilməsi forması kimi.** Bir neçə son onilliklər ərzində əsas kapitalın maddi daşıyıcılarının lizinq kimi geniş məlum olan icarəsinin yayılması iqtisadiyyatda baş verən ən maraqlı hadisələrdən biridir. Avadanlıqların, tikinti maşınlarının, cihazların, nəqliyyat vasitələrinin bir çox növləri icarəyə verilir. Çoxsaylı lizinq şirkətləri fəal iş aparır, sahibkarlara istehsal, ticarət, anbar meydançalarını, təchiz olunmuş binaları, qurğuları, kommunikasiyaları icarəyə verən «sənaye parkları» yaradırlar. Yüksək texnologiyalar sahələrində – nəzarət –ölçmə, tibbi cihazlar, tipoqrafiya avadanlığı, elmi cihazlar istehsalında icarə münasibətləri sürətlə inkişaf edir. İcarəçi-sahibkar baxımından lizinqin cəlbedilənliyi, hər şeydən əvvəl, bank kreditlərindən



istifadə etmədən onların özlərini tamamilə, yaxud qismən zəruri əsas vəsaitlərlə təmin etməyə can atmaları ilə şərtlənmişdir. Yaponiyada avadanlıqların icarəçi-firmaları arasında dövrü olaraq keçirilən rəy sorğularında sahibkarlar və inzibatçılar (menecerlər) lizinqin lehinə daha çox iki arqumentin adını çəkmişlər: şirkətin likvidliyinin yüksəlməsi, həmçinin avadanlığa və ona xidmət edilməsinə çəkilən xərclərin sabitliyini. Bir sıra hallarda şirkətlər özlərinin əsas fondlarını lizinq firmalarına satmağı və onları dərhal icarəyə götürməyi əlverişli hesab edirlər. Bunun nəticəsində firmalar -lizinq şirkətlərinin müştəriləri istehsalın genişləndirilməsi, öz kapitallarında olduğu kimi, onları yeniləşdirmək, yaxud yeni fəaliyyət sahələrinə yönəltmək üçün birdəfəlik əlavələr şəklində xeyli vəsait alırlar.

Bir sıra iri firmaların nümayəndələri avadanlıqların icarəyə götürülməsinin əvvəllər məlum olmayan maşınların alınmasına çəkilən xərclərlə əlaqədar riskləri azaltdığını, onların iqtisadi səmərəliliyini və texniki üstünlüklərini qiymətləndirməyə, elm və texnikanın nailiyyətlərinə həssaslığı təmin etməyə imkan verdiyini əsas tutaraq, bahalı yeni avadanlıqların lizinqinin üstünlükləri barədə mətbuatda müsbət rəylərini bildirirlər.

Büdcə imkanları məhdud olan və bu səbəbdən əvvəllər bahalı maşınlar, kompüter və nəqliyyat vasitələri ala bilməyən müəssisələr, həmçinin kiçik və orta firmalar lizinq əməliyyatları şəraitində onlardan istifadə etməyə daha çox meyl göstərirlər. Çoxlu sayda xırda nəqliyyat şirkətlərinin, mağazaların, kimyəvi təmizləmələrin, camaşırxanaların, fotoatlyelərin, surətçıxarma-mətbəə kontorlarının paltaryuyan, ütücəkən maşınları, fotoavtomatları, yaxud yük maşınları və refriciratorlar almaq imkanları yoxdur və lizinq avadanlıqlar bazarının həcminin artmasını və ölkədə işgüzar fəallığın canlandırılmasını təmin edərək, onların həyata keçirilməsinin başlıca şərtinə çevrilir. Sonralar bir çox hallarda onlar özlərinin icarəyə gətirdükləri və istifadə etdikləri avadanlıqları xeyli güzəştə satın alırlar.

İcarəyə gətirdükləri avadanlıqların köməyi ilə yüksək gəlirlər əldə edən və sahibkarlıq mənfəətini lizinq firmaları ilə bölüşdürməyə razı olan şəxslər və şirkətlər lizinqin üstünlüklərindən istifadə edirlər.

İnkişaf etmiş ölkələrdə və eləcə də inkişaf etməkdə olan ölkələrdə lizinqin sürətlə yayılması, əsas kapitalın maddi daşıyıcılarının icarəsinə bazara və investisiyalara təsir vasitəsi kimi baxan dövlət tənzimləmə orqanlarının yardımı olmadan mümkün olmazdı. İstər ixtisaslaşdırılmış firmalar kimi, istərsə də istehsalçı şirkətlərə, sənaye parklarına, gəmiçilik və aviasiya xətlərinə lizinq firmaları kimi vergi güzəştləri verilir.

Lizinq fəaliyyətindən alınan mənfəət vergiyə cəlb edilərkən bu güzəştlər tətbiq olunur. Lakin əsas güzəştlər əsas fondları icarəyə götürənlərə verilir. Lizinq ödənişləri vergilərdən azad edilir və tamamilə istehsal xərclərinə aid edilir. Lakin lizinq ödənişlərinə yalnız amortizasiya ayırmaları (əslində həmişə sürətli amortizasiya kimi hesablanan amortizasiya ayırmaları) daxil olmur, həm də borc kapitalına görə faiz və sahibkarlıq mənfəətinin bir hissəsi də daxil olur.

**Əsas kapitalın təkrar istehsal strukturunun yaxşılaşdırılması.** Maliyyələşdirmənin, əsasını ümumi mənfəət və amortizasiya ayırmaları təşkil edən və əsasən İDT-nin məqsədlərindən, intensivliyindən və imkanlarından

asılı olan yuxarıda sadalanan mənbələri ilə yanaşı, investisiya təminatının nisbətən az əhəmiyyətli olan daha bir mənbəyi də vardır – reallaşdırılmış gizli ehtiyatlar nəzərə alınmamaqla əsas kapitalın maddi daşıyıcılarının satılmasından əldə olunan vəsaitlər. Nəzəri cəhətdən bu – sadə təkrar istehsal xidmət edən əsas kapitalın yenisi ilə adi əvəz olunmasıdır. Bununla belə, elmi-texniki tərəqqinin sürətlə inkişaf etdiyi bir şəraitdə əsas kapitalın lazımsız elementlərinin satışı- əsas kapitalın təkrar istehsal strukturunun yaxşılaşdırılması, yəni əsas fondların ümumi dəyərində maşın, avadanlıq və cihazların xüsusi çəkisinin artması və daşınmaz kapitalın xüsusi çəkisinin azalması hesabına əsas kapitalın istifadənin yaxşılaşdırılmasına, onun səmərəliliyinin yüksəldilməsinə kömək edir.

Adətən çoxdan mövcud olan firmaların iri torpaq sahələri, köhnə iriqabaritli texnika üçün nəzərdə tutulmuş binaları olur. Elmi-tədqiqat işlərinin və təcrübə-konstruktor işləmələrinin nəticələrinin tətbiqi kiçik sahələrdə daha məhsuldar avadanlıqları quraşdırmağa imkan verir; xammalın və hazır məhsulun axınlarla uğurla idarə edilməsi anbarlara ehtiyacı aradan qaldırır; həmçinin yanacaqın, qazmənşəli və maye məhsulların yerüstü daşınmasından boru kəməri ilə daşınmasına keçilməsi sənaye və anbar binalarına və meydançalarına tələbatı azaldır. Bunlardan əlavə, bir sıra köhnə sahələrin (kömür, filiz çıxarılması, gön-dəri, ağac emalı sənayesinin) məhdudlaşdırılması və yeni sahələrin coşqun inkişafı da həmçinin daşınmaz kapitalla və avadanlıqlara investisiya xərclərinin orta nisbətini xeyli dəyişdirir.

Birincisi, kapital qoyuluşları zamanı daşınmaz əmlaka və qurğulara sərf olunan vəsaitlərin xüsusi çəkisi nisbətən daha da azalır. Firmalar artıq obyektləri satmaq və bu vəsaitləri bilavasitə mənfəət alınmasını və sürətli dövriyyəni təmin edən əsas kapitalla yönəltmək imkanı qazanırlar.

İkincisi, yuxarıda deyildiyi kimi, sahibkarlar qismən silinmiş, mənəvi cəhətdən köhnəlmiş maşın və avadanlıqlardan yaxa qurtarmağa və onların satılmasından əldə olunmuş vəsaitləri yeni avadanlıqların alınmasına sərf etməklə, gizli ehtiyatları reallaşdırmış olurlar.

İnvestisiyaların yuxarıda götürülən bütün mənbələrindən istifadə olunması kapital qoyuluşunun özünümaliyyələşdirilməsi adlanır.

**İnvestisiyaların maliyyələşdirilməsinin strukturunda dəyişikliklər.** İnvestisiyalarda ayrı-ayrı maliyyələşdirmə mənbələrinin payı (xüsusi çəkisi) əhəmiyyətli dərəcədə dəyişmişdir. Birinci və ikinci dünya müharibələri arasındakı dövr ərzində bazar iqtisadiyyatlı inkişaf etmiş ölkələrdə kreditlər və qiymətli kağızların emisiyası formasında sərbəst kapitallar bazarı hesabına kapital qoyuluşunun 2/3 hissəsi maliyyələşdirilmişdir. 1959 – cu ildə onların xüsusi çəkisi İngiltərə və Fransada 15-16%, AFR-da - 21%, ABŞ-da – 28% təşkil etmişdir. Son 50 ildə sərbəst kapitallar bazarının yerini qəti olaraq müxtəlif ölkələrdə ayrı-ayrı illərdə ümumi investisiyaların 60-90%-ni təmin edən özünümaliyyələşdirmə tutmuşdur.

Özünümaliyyələşdirmənin rolunun artması bir-biri ilə qarşılıqlı əlaqəli olan iki hadisəni əks etdirir:

- birincisi, yüksəliş fazasının uzun müddət, xüsusilə keçən əsrin 50-60-cı illərində davam etməsi, Qərbi Avropada və Cənub-Şərqi Asiyada iri həcmli

daxili bazar ixtisaslı və nisbətən ucuz işçi qüvvəsinin kütləvi təklifi ilə birlikdə (əlaqəli şəkildə) yüksək ümumi mənfəəti təmin etmişdi;

- istehsal yığımının daxili mənbələrinin dövlət tənzimlənməsi olmadan, özünümaliyyələşdirməni təsəvvürə gətirmək mümkün deyildir.

Məhz dövlət, vergi və amortizasiya siyasətinin köməyi ilə ümumi mənfəətin hansı hissəsinin büdcəyə alınacağını, hansı hissəsinin isə hökmən investisiya qoyuluşlarını həyata keçirmək şərti ilə müəssisədə qalacağını müəyyən edir, xalis mənfəətin dividendlərə və ehtiyat fondlarına gndərilən mənfəətə müəyyən bölüşdürülməsi üçün əsas yaradır.

Dövlət, yuxarıda göstərilən tənzimləmə vasitələrinin müxtəlif cür əlaqələndirilməsini tətbiq edərək, özünümaliyyələşdirmə fondunun yalnız həcmi deyil, həm də onun strukturunu dəyişdirə bilər. Məsələn, amortizasiya silinmələrinin normasını dəyişməz saxlamaqla, lakin dividendlərə vergini artırmaq və bölüşdürülməmiş mənfəətə vergiləri aşağı salmaqla, hökumət investisiyaların özünümaliyyələşdirilməində amortizasiya fondunun xüsusi çəkisini azalda və bölüşdürülməmiş mənfəətin payını artırma bilər. İntestisiya mükafatları daxil edilərkən, yaxud onlar artırılarkən bu cür effekt müşahidə edilir.

### **4.3. Özünümaliyyələşdirmə və qlobal xalqtəsərrüfatı vəzifələri**

**Özünümaliyyələşdirmə - iqtisadiyyatın daim yeniləşdirilməsi alətidir.** Ölkənin təsərrüfatı qarşısında prinsip etibarilə iki müxtəlif vəzifə dura bilər: kəmiyyət və keyfiyyət xarakterli vəzifələr. Kəmiyyət xarakterli iqtisadi vəzifələr resursların hərbi məqsədlər üçün, sürətlə silahlanmaya, dağıdılmış təsərrüfatın bərpasına, hər-hansı mal və xidmət növlərinin kəskin qıtlığının aradan qadılmasına, infrastrukturun inkişafına, yeni sahələrin yaradılmasına, yeni rayonların mənimsənilməinə, fundamental elmi tədqiqatların sürətli inkişafına və s. səfərbər olunmasına zərurət yarandığı hallarda yararlıdır (meydana çıxır). Bütün bu kimi hallarda iri həcmli kapital qoyuluşlarının təmərküzləşməsi zəruridir və burada başlıca meyar rentabellik, qoyulan xərclərin qısa müddətdə öz xərcini ödəməsi deyil, qlobal siyasi-iqtisadi məqsədlərə nail olunmasıdır.

Bu vəzifələr mərkəzləşdirilmiş qaydada maliyyələşdirmənin köməyi ilə daha asan həyata keçirilir (reallaşdırılır). Bu kimi hallarda mərkəzləşdirilmiş qaydada maliyyələşdirmə milli gəlirin xeyli hissəni səfərbər etməyə və ondan cəmləşdirilmiş şəkildə istifadə etməyə imkan verir. Fövqəladə hallarda dövlət mənfəətin xeyli hissəsinə müvəqqəti olaraq (vergilər, borclar, banklarda vəsaitlərin dondurulması və s. vasitəsilə) mərkəzləşdirilmiş fonda tuta bilər və beləliklə də özünümaliyyələşdirmə imkanlarını məhdudlaşdırma bilər. İkinci dünya müharibəsi dövründə ABŞ, İngiltərə, Almaniya və Yaponiyada

mənfəətin vergiyə cəlb edilməsi və məcburi (istiqrarlar) borcların tətbiqi buna misal ola bilər. Lakin qeyd etmək lazımdır ki, vəsaitlərin dövlət tərəfindən bu cür kütləvi şəkildə tutulması bazar iqtisadiyyatının prinsiplərinə ziddir.

Keyfiyyət xarakterli iqtisadi vəzifələr – əsa kapitalın modernləşdirilməsi (yeniləşdirilməsi), nomenklaturanın genişləndirilməsi və xərclərin azaldılması, rəqabət qabiliyyətinin yüksəldilməsi, regional və sahə strukturlarında mütərəqqi dəyişikliklərin stimullaşdırılmasıdır. Bu məqsədlərlə mərkəzləşdirilmiş maliyyələşdirmə ilə müqayisədə kapital qoyuluşunun daxili mənbələr hesabına maliyyələşdirilməsi daha səmərəlidir. Bu halda dövlət özünün fiskal siyasətini elə qurur ki, mənfəətin xeyli hissəsi müxtəlif formalarda onlar ən qısa müddətdə məhsuldar kapitalla investisiya qouuluşları üçün sahibkarların sərəncamında qalır.

Qərbi Avropanın və Yaponiyanın iqtisadiyyatının bərpasından sonra inkişaf etmiş ölkələrin qarşısında kəmiyyət xarakterli vəzifələr nadir hallarda qoyulurdu. İnfrastruktur, kosmosun tədqiqi, yeni növ silahların, müharibənin aparılmasının elektron vasitələrinin işlənilib hazırlanması və yaradılması sahəsində bəzi iri layihələr istisna təşkil edirdi. İnkışaf etmiş ölkələr son yarım əsr ərzində əsasən keyfiyyət məsələlərini həll etmişlər.

Kəmiyyətə global məsələlər – infrastruktur sisteminin yaradılması, yeni rayonların mənimsənilməsi, onların ilkin sənayeləşdirilməsi, energetika obyektlərinin (böyük çaylar üzərində elektrik stansiyaları kaskadlarının), nəqliyyat magistrallarının, kanalların tikintisi – əsasən inkişaf etməkdə olan ölkələr və bir çox sosialist ölkələri üçün səciyyəvi idi.

Kəmiyyət (vəzifələrinin) məsələlərinin (sürətlə silahlanma, böyük ərazilərin sənayeləşdirilməsi, infrastruktur və energetika obyektlərinin tikintisi) sosializm quran ölkələrə hökumətin yardımları ilə yanaşı, bəlkə də ölkəmizin xalq təsərrüfatının keyfiyyətə dəyişməsinə və bunun üçün zəmin yaradılmasına-investisiyaların maliyyələşdirilməsinin mərkəzləşdirilməsinə və təsərrüfat qərarlarının qəbul olunmasına keçilməsi yolunda başlıca əngəl olmuşdur.

Bazar iqtisadiyyatlı ölkələrdə vəzifələrin xarakterinə müvafiq olaraq investisiyaların özünümaliyyələşdirilməsinin dövlət tərəfindən təşviq olunması üstünlük təşkil edirdi. Yaranmış yeni şəraitdə bu, kapitalın geniş təkrar istehsalının tələbatına daha dolğun cavab verir, alınmış mənfəətin fəaliyyətdə olan kapitalla çevrilməsinin daha sürətli, əlverişli və ucuz yolunu təmin edirdi. Bununla belə, bu, xüsusi kapitalın təşəbbüskarlığı kifayət dərəcədə inkişaf etdirmədiyi infrastruktur sahəsində, elmi-tədqiqat işləri və təcrübə-sınaq işləri sahəsində, xüsusilə də fundamental elmi tədqiqatlar, kadr hazırlığı sahəsində, hasilat sənayesinin bir çox sahələrində, energetikada mərkəzləşdirilmiş maliyyələşdirilməni heç də istisna etmir.

**Özünümaliyyələşdirmənin üstünlükləri.** Kapital qoyuluşlarının sərbəst kapital bazarından cəlb edilmiş vəsaitlər hesabına maliyyələşdirilməsinin adi prosesi aşağıdakı ardıcılıqla baş verir: malların istehsalı –mənfəətin reallaşdırılması –vergilərin ödənilməsi – dividendlərin istehlak olunan və yığılan hissələrə bölüşdürülməsi – dividendlərin yığılan hissəsinə səhmlərin alınması- investisiyalar. Dividendlərin ödənilməsindən sonra səhmlərin

alınması əvəzinə başqa həlqələr də ola bilər: pulların bankda yerləşdirilməsi – bank tərəfindən səhmlərin alınması, yaxud kreditlərin verilməsi – investisiyalar.

Özünü maliyyələşdirmə zamanı bir sıra həlqələr istisna təşkil edir və həlqə (silsilə) aşağıdakı kimi olur: malların istehsalı – mənfəətin reallaşdırılması – mənfəətin bölüşdürülməmiş hissəsindən vergilərin ödənilməsi – investisiyalar, yaxud mənfəətin reallaşdırılması – onun xeyli hissəsinin amortizasiya fondunda vergidən gizlədilməsi – investisiyalar. Özünü maliyyələşdirmənin göstərilən ikinci yolu daha ucuzdur və birinciyə nisbətən sadədir.

Mənfəətin kapitalla çevrilməsi müddətinin qısaltılması və sadələşdirilməsi deyil, kapitallaşmanın səmərəliliyinin yüksəldilməsi daha mühüm əhəmiyyət kəsb edir. Özünü maliyyələşdirmə şəraitində kreditlərə və qiymətli kağızlara görə gəlirlərə faiz ödəmək lazım gəlir; bölüşdürülməmiş mənfəətin, amortizasiya fondunun və gizli ehtiyatların xüsusi çəkisinin artırılması hesabına mənfəətin ümumi məbləğində dividendlərin xüsusi çəkisi azalır. Nəticədə yığıma gedən mənfəətin xüsusi çəkisi və kütləsi artır. Nəhayət, amortizasiya fondunda və digər fondlarda mənfəətin xeyli hissəsinin yayındırılması mənfəət və kapitaldan vergi ödənişlərini xeyli azaldır ki, – özünü maliyyələşdirmənin başlıca maddi üstünlüyü də bundan ibarətdir. Investisiyalar «ucuzlaşır» və bu, bir sıra mühüm nəticələrlə səciyyələnir.

Özünü maliyyələşdirmə vasitəsilə dövlətin iqtisadi tsiklə təsir göstərmək imkanı ondan ibarətdir ki, bu gün dövlət tənzimləmə orqanları xalis mənfəətin ümumi mənfəətdən nisbi müstəqilliyini (asılı olmamasını) təmin etmək iqtidarındadır. Vergi siyasətinin və əsas kapitalın amortizasiyasının silinməsi şərtlərinin tənzimlənməsinin köməyi ilə dövlət, konyukturanın pisləşməsi və coşqun inkişaf dövründə ümumi mənfəətin artması halında xalis mənfəətin sabitləşməsi, yaxud hətta azalması şəraitində müvəqqəti olaraq xalis mənfəətin artmasını təmin edə bilər. Məhz xalis mənfəətin ümumi mənfəətdən müvəqqəti ayrılmasının tənzimlənməsi – investisiyaların konyukturanın hərəkətinə əks istiqamətlərdə stimullaşdırılmasına, yaxud azaldılmasına məhdud imkanlar yaradır.

Kapital qoyuluşlarının müəssisələrin öz vəsaitləri hesabına stimullaşdırılması dövlət struktur siyasətinin fəal alətinə çevrilir; ayrı-ayrı rayonlara, sahələrə və şirkətlərə çox və ya az dərəcədə özünü maliyyələşdirmədən istifadə etməyə icazə verərək, dövlət təsərrüfatların sahə quruluşuna və regional quruluşuna, ayrı-ayrı firmaların potensialının inkişafına və rəqabət mübarizəsində onların mövqeyinə və roluna təsir göstərir.

Özünü maliyyələşdirmə müasir rəqabət şərtlərinə uyğun gəlir (müvafiqdir). Asılılığın yaranmasından, mülkiyyətin strukturunun dəyişməsindən ehtiyat edərək, şirkətlər bir çox hallarda yeni səhmlər buraxmaqdan və banklardan iri məbləğdə kreditlər almaqdan çəkinirlər.

Kapital qoyuluşunun özünü maliyyələşdirilməsinin təşviqi yolu ilə yığının dövlət tərəfindən stimullaşdırılması sosial baxımdan da əlverişlidir. Güzəştli kreditlər və subsidiyalar verilməsindən, dövlət tərəfindən satın alınan mallara və xidmətlərə artırılmış qiymətlər müəyyən edilməsindən, dövlət mülkiyyətindəki obyektlərin aşağı qiymətlərlə xüsusi kapitalla satılmasından fərqli olaraq, özünü maliyyələşdirmənin təşviqi büdcə daxilolmalarının ümumi

həcmində mənfəət vergisinin xüsusi çəkisini azaltmaqla, sosial narazılıqların və siyasi qarşıdurmaların azaldılmasına kömək edir.

#### 4.4. Özünümaliyyəşdirmənin səmərəliliyinin sərhədləri

**Xalq təsərrüfatının vəziyyəti və özünümaliyyəşdirmənin miqyası.** Əsas vəsaitə ümumi sərmayələr sıradan çıxmış və ya mənəvi cəhətdən köhnəlmiş maddi əsas vəsaitin kompensasiyasına, həmçinin onun genişləndirilməsinə yönəlmiş ümumi milli məhsulun bir hissəsini təşkil edir.

Dövlət milli məhsulda və gəlirdə yığım payına, həmçinin yığıda kapital qoyuluşlarının payına təsirə göstərərək ölkə iqtisadiyyatını tənzimləyir.

Beləliklə, sərmayələrin mütləq həcmi ümumi milli məhsulun böyüklüyü, onun artım tempi, yığım payı, iqtisadiyyatın strukturu, yığıda kapital qoyuluşlarının payı və dövlətin təsərrüfatı tənzimləmə fəallığından asılıdır.

Kapital qoyuluşlarının maliyyəşdirilməsi prinsipial olaraq konyukturana vəziyyəindən, ölkə daxilində iqtisadi sikldən və dünya iqtisadiyyatından asılıdır. Bununla belə, yuxarıda qeyd edildiyi kimi, bu müstəqillik sərt xarakter daşmadığına və süni surətdə sərmayələrin rentabelliğini artırmaq, təlabatın və konyukturanın səviyyəsini yüksəltməklə dövlət tənzimləyici tədbirlərin köməkliyi ilə onu müəyyən müddətə zəiflədə bildiyinə, qısamüddətli perspektivdə isə öz maliyyə imkanları hesabına sərmayələrin həqiqi təlabatdan asılılığına son qoya bildiyinə baxmayaraq, xalq təsərrüfatında, dünya iqtisadiyyatında ümumi vəziyyət nəticə etibarilə, kapital qoyuluşlarının dinamikasını müəyyən edir. Əsas vəsaitin maddi daşıyıcılarına təlabatın süni surətdə artırılması yalnız müvəqqəti ola bilər. İstehsal gücünün izafi artımı, onların kifayət qədər yüklənməməsi, gizli rezervlərin satışı məqsədilə satışında çətinliklərin yaranması mütləq şəkildə yeni kapital qoyuluşlarının azalması, bəzən isə sıradan çıxmış maşınların, avadanlıqların və qurğuların təzələnməsinə normal xərclərin azalmasına gətirib-çıxarır.

İqtisadiyyatın vəziyyəti xalq təsərrüfatının və ayrı-ayrı subyektlərin ümumilikdə rentabellik səviyyəsində əksini tapır. Nəticə etibarilə, vergidən yayındırılmış və ya yayındırılmamış gəlir özünümaliyyəşdirmə üçün material əsas rolunu oynayır.

**Gəlir-özünümaliyyəşdirmə sərhədi.** Özünümaliyyəşdirmənin mütləq iqtisadi sərhədi ümumi gəlirin ölçüsüdür. İstehsalda real xərclərin miqdarının azaldılması və ya qiymətlərin aşağı salınması və yaxud bu və o biri eyni zamanda ümumi gəlirin artımına və məntiqi olaraq da özünümaliyyəşdirmənin material imkanlarının və əksinə genişləndirilməsinə gətirib-çıxarır. Bundan belə nəticəyə gəlmək olar ki, özünümaliyyəşdirmə üçün ən böyük imkanlar bazarda inhisarçı mövqeyə, xərc və qiymətlər arasında əlverişli qarşılıqlı nisbətə malik olan şirkətlərə məxsusdur. Onların özünümaliyyəşdirməsinin maddi əsası ümumi inhisar gəliri, onun mütləq iqtisadi sərhədi- bu gəlirin böyüklüyüdür.

Dövlətin tənzimlədiyi sərmayə özünümaliyyəşdirməsi iqtisadiyyatın sikli və strukturuna təsir alətləridir. Eyni zamanda təsərrüfatın siklik inkişafı özünümaliyyəşdirmənin müəyyən edici şərti və hədləyicisidir. Özünümaliyyəşdirmə gəlirin kapitallaşması variantlarından biridir, gəlirin əldə edilməsi və onun ölçüləri iqtisadiyyatın olduğu təkrar istehsal fazası ilə qırılmaz əlaqəyə malikdir.

Əgər ümumi gəlir ölçüləri real istehsal xərcləri və qiymətin qarşılıqlı nisbətindən asılıdırsa, gəlirin əldə edilməsi müəyyən mənada bazarın satış şərtləri, vəziyyəti ilə müəyyən edilir. Konyuktura nə qədər pis olarsa, gəlirin əldə edilməsi bir o qədər çətin olur, özünümaliyyəşdirmə üçün maliyyə imkanları az olur, dövlətin təqdim etdiyi vergi və amortizasiya imtiyazları isə özəl sərmayələr üçün daha az cəlbədiçilirlər.

**Özünümaliyyəşdirmənin dövlət büdcəsindən asılılığı.** Dövlətin tənzimlənən maliyyə qoyuluşları və öz vəsaiti hesabına təsərrüfat sikli və strukturuna təsiri təmiz gəlirin ümumi gəlirdən müvəqqəti aralanması mümkünlüyünə, yəni düşüş dövründə sərmayələr üçün stimulu artırmaq imkanına və yüksəliş şərtinə əsaslanır. Amma dövlətin bu sahədə fəaliyyəti imkanlar və büdcə ilə məhdudlaşır. Bu cür tənzimləmə həyata keçirməklə, o büdcə gəlirlərinin azaldığı, xərclərin artdığı konyuktura pisləşməsi dövründə o, şirkətlərə kapital qoyuluşlarının stimullaşdırılması üçün yeni imtiyazlar təqdim edərək bununla büdcə gəlirlərini bir o qədər azaldır.

**Dividentlərin ödənilməsi zərurəti.** Özünümaliyyəşdirmə fondunun əsas tərkib hissəsi dividendlər ödəniləndən sonra qalan və funksiya və ehtiyat kapitalın artırılması üçün istifadə edilən paylanmamış gəlirdir. Buna görə də özünümaliyyəşdirmənin nisbi iqtisadi sərhədlərindən biri dividendlər şəklində ödənilən məbləğlərdir. Qalan bərabər şərtlər altında dividendlərin miqdarı nə qədər az olarsa, paylanmamış gəlir bir o qədər çoxdur və özünümaliyyəşdirmə imkanları böyükdür. Amma dividendlərin azalması qiymətli kağızların birja kursunun azalması, firmaya inamın düşməsi və xarici maliyyəşdirmə imkanlarının azalması təhlükəsi doğurur. Dividentlərin aşağı düşməsi səhmdarların maraqları ilə ziddiyyət təşkil edir-burada özünümaliyyəşdirmənin sosial məhdudluğunun təzahür formalarından biridir.

**Artıq toplanma-izafi istehsal gücləri.** İDT məqsədlərinə nail olmaq üçün kapital qoyuluşlarının özünümaliyyəşdirməsinin stimullaşdırılması təcrübəsi xalq təsərrüfatında başqa bir problem doğurur. Özünümaliyyəşdirmənin stimullaşdırılması sərmayə qoyuluşu prosesinin siklin vəziyyətindən asılılığını zəiflədir.

Yuxarıda qeyd edildiyi kimi, kapital qoyuluşları tək tələbatın vəziyyəti ilə yox, həm də daha çox artan şəkildə vergi, amortizasiya, sərmayə imtiyazlarının vəziyyətindən asılıdır. Nəticədə istehsal kapitalının həddən artıq toplanması, istehsal güclərinin artıqlığı və onların tam yüklənməməsi baş verir; çünki onların yaradılması stimullarından biri dövlət imtiyazları sistemidir.

İzafi güclərin, müxtəlif yaşdan olan avadanlıqların, texnoloji yenilik səviyyəsi və iqtisadi baxımdan sərfəlilik xalq təsərrüfatının bütövlükdə manevri üçün sahəni genişləndirir. Məhdud tələbat və rəqabətli mübarizənin

kəskinləşməsi ərzində ən yeni, texnoloji baxımdan mükəmməl olan, minimal istehsal xərclərini təmin edən avadanlıqlar istismar edilir. Tələbat və qiymətlər artanda işin rentabelli olduğu konservləşdirilmiş avadanlıq işə salınır. Sosializmdə iqtisadi nəzəriyyə və təcrübəsinin münasibətlərində təzadlar məhz inkişaf etmiş ölkələrdə ehtiyat istehsal güclərindən istifadə edilməsi ilə əlaqədardır. Bizim siyasi iqtisad nəzəriyyəmiz Qərbdə güclərin lazımınca yüklənməməsini çürümə əlamətlərindən birini hesab etsə də eyni zamanda ölkə rəhbərliyi əmin idi ki, təsərrüfatda istənilən səhv hesablaşmanı, istənilən qıtlığı baza iqtisadiyyatı olan ölkələrdən idxal hesabına qarşılamaq mümkündür.

Bununla belə, ehtiyat istehsal güclərinin bütün üstünlüklərinə baxmayaraq, bir şeyi nəzərə almaq lazımdır ki, onlar funksiyalı avadanlığın buraxdığı mal vahidinə amortizasiya hesablarının artmasına gətirib çıxarır və bununla əlaqədar olaraq xərclər artır və yeni sərmayələrin dövlət stimullaşdırmasının səmərəliliyi aşağı düşür. Tam yüklənməmiş əsas fondlar əslində əsas vəsaitlərin dövriyyə qabiliyyətini yavaşdır.

**Özünümaliyyələşdirmənin köməkliyi ilə Effektiv İDT məkanı.** Özünümaliyyələşdirmənin stimullaşdırılması yolu ilə İDT-nin həyata keçirilməsi adının büruzə verən sərhədlərə malikdir: birincisi, büdcə gəlirlərindən mümkün imtina hədlərindən irəli gələn büdcə sərhədi və ikincisi, vahid mal üzrə onun həcmində azalması səviyyəsinə, artan tam yüklənməmə və istehsal xərclərində amortizasiya ayırmalarının payının artmasına əsasən müəyyən edilən rentabellik.

Bununla belə, səmərəlilik sərhədləri insan fəaliyyətinin hər bir növündə var. Bu sərhədlərin inkişaf tendensiyasını aydınlaşdırmaq maraqlı olardı. Tədqiqat və təcrübə demək olar ki, eyni cavab verir: özünümaliyyələşdirmə hesabına İDT səmərəlilik sərhədləri genişlənir.

Özünümaliyyələşdirmə şərtlərinin dəyişdirilməsi yolu ilə İDT üçün artan imkanlar təmin edən amillər aşağıdakılardır:

1. Milli gəlirin artımı, vergi sisteminin yaxşılaşdırılması və dövlət borclarının artımı ilə bəhəm dövlət büdcəsinin gəlir səviyyəsi və vergi daxilolmalarından imtina mümkünlüyü də yüksəlir, yəni dövlətin özünümaliyyələşdirməni stimullaşdırmasının maliyyə imkanları artır.

2. Eyni istiqamətdə xarici siyasi dəyişiklik də təsir göstərir. İki sistemin hərbi-siyasi və iqtisadi qarşıdurmasının aşağı salınması bir sıra inkişaf etmiş ölkələrdə hərbi xərclərin, bir sıra «üçüncü dövlətlər»ə hərbi-siyasi dəstəyin, ideoloji təbliğat xərclərinin azaldılmasına gətirib çıxardı.

3. Ən əsası: göründüyü kimi, özünümaliyyələşdirmənin mövcud dövlət stimullaşdırması sistemi büdcənin gəlirdən vergi daxilolmalarından imtinadan çəkə biləcəyi qədər kapital qoyuluşlarını tələbat vəziyyətindən ayırmağa imkan verir. Amma bu heç də o demək deyil ki, təmin edilən imtiyazlardan istifadə etməklə müəssisələrin sadəcə ağır dövrün keçib-gətməsini gözlədiklərini hesab etmək olmaz. Dövlət dəstəyinin sayəsində onlar iqtisadiyyatda mənfi hallara qarşı fəal müqavimət göstərirlər. Şirkətlər bütövlükdə xalq təsərrüfatında məşğulluq və tələbatı dəstəkləyərək tikinti, əsaslı təmir, əsas vəsaitin maddi daşıyıcılarının alqısı, sərmayə qoyuluşunu davam etdirirlər.



Beləliklə, özünümaliyyələşdirməyə dövlət dəstəyi təsərrüfat subyektlərinə düşüş və böhran dövrlərində «qışlamadan» işi davam etdirməyə və bununla da böhranlı vəziyyətləri aradan qaldırmağa yardım edir.

Özünümaliyyələşdirmənin daha yüksək stimullaşdırılmasının effektivliyi QEP üzrə sahə və regional strukturlar bölmələrində, NİOKR nəticələrinin və təbiəti mühafizə texnologiyalarının tətbiq edilməsində müşahidə edilir.

Dövlətin inkişaf etmiş bazar iqtisadiyyatı olan ölkələrdə sərmayələrin maliyyələşdirilməsini tənzimləməsini yekunlaşdıraraq aşağıdakıları qeyd etmək olar:

-real bazar təsərrüfatı şəraitlərində kapital qoyuluşlarının maliyyələşdirilməsi üzrə təsərrüfat subyektlərinin heç bir məhdudiyyətsiz iqtisadi azadlıqlarından söhbət belə gedə bilməz. Hər iki «özəl» maliyyələşmə mənbələri-müxtəlif ölkələrdə ssuda kapitalı bazarı və özünümaliyyələşdirmə müxtəlif forma və dərəcədə dövlətin iqtisadi tənzimlənməsinin güclü və ya hərtərəfli təsirinə məruz qalırlar;

-Qərbi Avropanın bir çox ölkələrinin iqtisadiyyatlarının müharibədən sonrakı bərpası və rekonstruksiyasının ilk illəri, həmçinin İspaniya, Yunanıstan, İsrail, Cənubi Koreya, Sinqapurda, Tayvanda sənayeləşmə prosesinin başa çatması üçün səciyyəvi olan özəl kapitalın birbaşa dövlət maliyyələşdirməsi siyasəti sərmayə kapitalına olan kəskin tələbatın tam doyurulması və büdcədə kəsinin yaranması ilə əlaqədar daha az oynamağa başladı. Eyni hal sərmayə resurslarının yenidən bölgüsü üzrə inzibati dövlət tədbirləri ilə də baş verir-onların heç biri sərəmə verməz.

Sərbəst kapital bazarının əhəmiyyəti, qiymətli kağızların emissiyası özünümaliyyələşdirmə xeyrinə nisbətən azalmışdır.

Bir sıra inkişaf etmiş avropa və Asiya ölkələrinin hökumətləri orta müddətli ümumdövlət proqramlaşdırmasına keçmişlər. Onlar sərmayələrin tənzimlənməsi üçün vergi, amortizasiya və bir sıra digər vasitələrin arsenalından istifadə edərək onun fəallığın artırmağa cəhd edirlər. Bu vasitələr büdcə xərclərinin artımını tələb etmir və müxtəlif vəziyyətlərdə öz iqtisadi səmərəliliyini sübut etmişlər. Onların tətbiqinin sərhədləri ssuda kapitalı və ya birbaşa dövlət xərcləri bazarının tənzimlənməsində olduğundan daha genişdir. Onlar dövlət tənzimləyici tədbirlərin effektivliyinin göstəricilərini qabaqcadan kifayət qədər dəqiq müəyyən etməyə imkan verir.

#### **4.5. Özünümaliyyələşdirmə-doqma yox, təsərrüfatın səmərəliliyinin yüksəldilməsi vasitəsi**

Təsərrüfat obyektinin maliyyə tələbatı minimal xərclərlə qarşılmalı və maksimal iqtisadi səmərə verməlidir. Riyazi nöqtəyi-nəzərdən adi minimaks məsələdir. Formulə edilmiş tələbə uyğun olaraq daxili maliyyələşmə mənbələri xarici maliyyələşmə mənbələrindən daha sərfəlidir. Bununla belə, bu vəziyyət doqma yox, konkret vəziyyətdə tətbiq edilən və ya edilməyən ümumi ideyadır. Konkret vəziyyətdə menecer ilk növbədə iqtisadi səmərəlilik nöqtəyi-nəzərdən alternativ variantları müqayisə edir.

Şəxsi kapital kifayət etdikdə, borc vasitələrinin səfərbər edilməsi xərcləri (faiz, komisyon və rüsumlar) firmaya qoyulmuş məcmu kapital vahidindən (özəl və borc götürülmüş) aşağı olarsa, firma borc vasitələrini cəlb etməkdə maraqlı olar. Borc götürmədə analoji marağ şəxsi kapitalı öz firmasından kənarında sərmayə qoymaq imkanı yarandıqda, ola bilər. O zaman daha ucuz borc kapitalının cəlb edilməsi marağ doğurur. Bu cür maraqlanma «rıçaq effekti» adlanır.

Ehtimal edək ki, firmada təmiz gəlir norması 12%-di, qoyulmuş kapitalın yarısı-borc götürülmüşdür, cəlb edilmiş kreditlər üzrə isə illik olaraq 7% ödənilməlidir. Borc vəsaitlərdən faiz ödənişindən və qalıqın şəxsi kapitalla bölünməsindən sonra xalis gəlir 17% təşkil edəcək. Gəlirin şəxsi kapitalla norması ona görə artmışdır ki, cəlb edilmiş vəsaitlərin sahibi və ya sərəncamverəni (bank) aşağı gəlirlə təmin edilmişdir. Əgər istiqrazlar üzrə ödənilən faiz işə qoyulmuş tam kapitalla gəlir normasından aşağı olarsa, onun buraxılışı şəxsi kapitalın rentabelliyyəsinə eyni təsir göstərəcək.

Bizim müzakirələrimizin məqsədi digər iqtisadi təlimlərə dair dərslərdə tam təfərrüatı ilə izah edilmiş rıçaq effektini izah etməkdən yox, gəlirin maksimallaşdırılması, kapital qoyuluşlarını müstəsna olaraq özünümaliyyəyə hesabına təmin etmək haqqında düşünən sahibkarların bu cəhdlərinə qarşı çıxan amillə diqqətin yetirilməsindən ibarətdir.

Borc vasitələrinin cəlb edilməsi və ya rədd edilməsinə dair obyektiv qərar aşağıdakı arqumentlərdən asılı olaraq qəbul ediləcək:

-kapitalla olan təlabatla özünümaliyyəyə imkanı arasında qarşılıqlı nisbət.

-planlaşdırılmış kapital qoyuluşlarının risk səviyyəsi, belə ki, riskli sərmayələrə kredit almaq asan deyil, şəxsi vəsaitlə risk etmək olar;

-real mümkün olan təmiz gəlir normasının bütün qoyulmuş kapitalla və komission stavkası ilə birgə faiz stavkasının borc vasitələri ilə qarşılıqlı nisbəti;

-borc kapitalının payı kifayət qədər yüksək olduqda təsərrüfat obyektinin üzərində nəzarətin itirilməsi təhlükəsi.

Bizim nümunədə bank kreditlərinin cəlb edilməsi və ya firmaya qoyulan kapitalın yarısına qiymətli kağız emissiyalarının buraxılması bu cür təhlükələr üçün ciddi əsaslar verir. İri bank kreditinin təmin edilməsi qismində borc götürənin kreditör qarşısında öhdəliklərini yerinə yetirə bilməməsi halında itiriləcək firmanın daşınan və daşınmaz əmlakı çıxış edəcək. Şəxsi kapitalının ölçülərini artırmaqla, özünümaliyyəyə firmanın kredit qabiliyyətini və gələcəkdə zəruri hallarda, daha yaxşı şərtlər üzrə daha böyük kreditlər cəlb etmək qabiliyyətini yüksəldir.

Bəlkə də bizim sahibkar üçün nəzarət səhmləri paketini özü üçün saxlayaraq firma üzərində əsas saxlayıcıya nəzarət nöqtəyi-nəzərindən təhlükəlilik dərəcəsi daha az olan xalq aksiyalanı buraxmaq və ya tək birindən asılı vəziyyətə düşmədən bir neçə bankdan borc götürmək məqsədəuyğun olardı. Ola bilsin ki, kəmiyyəti (gəlirin artırılması) keyfiyyətə (özünümaliyyəyə və firma üzərində tam nəzarət) qurban verməyə qərar veriləcək. Sərmayələrin maliyyələşdirilməsi zamanı aşağıda verilmiş təcrübi qaydanı tətbiq etmək lazımdır: «hər hansı tərəfdən borc pul götürməmişdən

qabaq bütün daxili maliyyə imkanlarını tam istifadə etmək lazımdır.» «Rıçaq effekti» və ya əlavə vəsaitlərə kəskin tələbatın olması bu qaydadan kənara çıxmaq üçün çox güclü əsaslardır. Müasir şəraitdə daxili və xarici maliyyələşmə resursları ilə yanaşı, lizinq kimi alternativ də var.

Amma bu qərar da dövlət tənzimlənməsinin təsiri altında qəbul ediləcək. Maliyyə nazirliyi özünümaliyyələşdirmənin stimullaşdırılmasını gücləndirə və ya zəiflədə bilər, borc kapitalı üzrə faiz kimi ödənilən gəlir hissəsinə vergi qoyuluşunu və ya ola bilsin ki, kreditin özünün ödənişinin tam və ya qismən ödənişini azad edə və ya etməyə bilər və ya xalq səhmlərinin buraxılışını stimullaşdırır və ya stimullaşdırmaya bilər. Bu vasitələr iqtisadiyyatın vəziyyətindən, QEP məqsədlərindən və qrupların İDT üzrə təsərrüfat maraqlarına təsir gücündən asılı olaraq tətbiq edilir.

## Nəticələr

1. Şirkətin maliyyələşdirilməsi-onun formalaşdırılması və inkişafı övründə miqyasa görə qənaətbəxş və struktur, zaman baxımından optimal pul kapitalına olan tələbatın ödənilməsidir. Kapital qoyuluşlarının maliyyələşmə mənbələri xarici və daxili hissələrə ayrılır. Dövlət maliyyələşməsi də xarici olur.

2. xarici mənbələrə sahibkarların (ilkimn, özəl,səhmdar, pay, nizamnamə kapitalı) şəxsi vəsaitləri, həmçinin kənar kapital (bank krediti, borc öhdəlikləri, dövlət maliyyələşdirilməsi).t

3. Daxili maliyyələşmə şirkətin özünün topladığı vəsaitlər hesabına həyata keçirilir. Daxili mənbələrə amortizasiya fondu, yığılan paylanmamış gəlir, gerçəkləşdirilmiş gizli ehtiyatlar, şirkətlərin sosial fonları aiddir.

4. İDT alətlərindən biri kimi gəlirin paylanmamış hissəsinə və dividəntlər şəklində ödənilən məbləğlərə müxtəlif vergi stavkalarının müəyyən edilməsi xidmət edir. Bu yola, dövlət paylanmamış gəlirin sahibi bkarlıq gəlirində payının artmasını stimullaşdırır və kapital qoyuluşlarının artımına kömək edə bilər.

5. Nisbətən daha az əhəmiyyət daşıyanq daxili maliyyələşmə mənbəyi kimi sosial və ilk növbədə gəlirin vergi hissəsindən azad edilmək hesabına yaranan şirkətin təqaüd fonları aiddir.

6. Lizinq sahibkarlara şəxsi kapitalı xərcləmədən və borca girmədən onlar üçün lazım olan əsas fonları əldə etmək imkanı verir. Dövlətin təqdim etdiyi vergi imtiyazları əsas kapitalın səmərəliliyinin yüksəlməsi üçün lizinqdən istifadəni stimullaşdırır.

7. Elmi-texniki tərəqqi şəraitində əsas fondların ümumi dəyərində maşın, avadanlıq, və cihazların xüsusi çəkisinin artması hesabına əsas kapitalın təkrar istehsal strukturunun yaxşılaşdırılması baş verir.

8. Son 70 il ərzində sərmayələrin maliyyələşdirilməsinin ayrı-ayrı mənbələrinin qarşılıqlı nisbətində davamlı meyl müşahidə edilir-özünümaliyyələşdirmənin payı artır və sərbəst kapital bazarının əhəmiyyəti azalır. Bu meyl xüsusən də inkişaf etmiş ölkələrdə kapital qoyuluşlarında daha çox müşahidə edilir, inkişaf edən və ya keçid iqtisadiyyatlı ölkələrin

iqtisadiyyatlarında isə daha az büruzə verir. Bir çox ölkələrdə kapital qoyuluşlarının təminatında özünümaliyyələşdirmənin payı 90% çatır. Bundan əlavə, özünümaliyyələşdirmənin ümumi sərmayələrdə payı konyukturanın vəziyyətindən, sərmayələrin sahə strukturundan asılı olaraq dəyişir və müəssisənin ölçüsündən də asılıdır.

9. Xalq təsərrüfatı qarşısında kəmiyyət və keyfiyyət məsələləri durur. Kəmiyyət məsələləri mərkəzləşdirilmiş maliyyələşdirilmənin köməkliyi ilə daha asan həll edilir. Keyfiyyətlə bağlı məsələləri həll etmək üçün: əsas kapitalı təkmilləşdirmək, NİOKR nəticələrini tətbiq etmək, rəqabət qabiliyyətinin yüksəldilməsi üçün ən vacibi daxili mənbələr hesabına dövlət tərəfindən stimullaşdırılan kapital qoyuluşlarıdır.

10. Yığım sahəsinin İDT sahəsinin əsas istiqaməti-kapital qoyuluşlarının özünümaliyyələşdirməsinin stimullaşdırılması. Dövlət tərəfindən stimullaşdırılan gəlirlərin məcburi qaydada sərmayə qoyuluşu üçün vergi qoymadan yayındırılması siyasəti gəlirlərin kapitallaşması müddətini azaltmaq və sadələşdirməklə yanaşı, tənzimləyici orqanlara xalq təsərrüfatının sikli, təlabat ölçüləri, strukturuna, məşğulluq və elmi-texniki tərəqqiyə təsir etmək imkanını tənzimləməyə imkan verir. Təmiz gəlirin ümumi gəlirdən müəyyən hədlər çərçivəsində tənzimlənən müvəqqəti ayrılması sərmayələri konyukturun inkişafına əks olan istiqamətlərdə stimullaşdırmaq və ya azaltmağa, NİOKRa qoyuluşların struktur və miqyasını tənzimləməyə imkan verir.

Hətta konyuktur pis olduqda və ümumi gəlirlərin azaldığı şəraitlərdə belə profitli büdcəyə malik və ya gəlirlərə vergi qoyuluşunu artırmadan büdcəni balanslaşdırma imkanına malik müasir dövlətlər təmiz gəlirlərin müvəqqəti artırılmasını, kapital qoyuluşlarının və xalq təsərrüfatının yüksəldilməsini dəstəkləyə bilər.

11. Özünümaliyyələşdirmənin dövlət stimullaşdırılması müəyyən effektivlik sərhədlərinə malikdir. Bu sərhədlərə təsərrüfat fəaliyyətinin əsas motivasiyası gəlirə can atma, inflyasiya, dividendlərin ödənilməsi zərurəti və səhm kursunun dəstəklənməsi, dövlət büdcəsinin gəlirdən vergidən imtina, sürətlənmiş amortizasiyalı hesabdən silmə imkanlarının siklin vəziyyətindən və izafi istehsal güclərinin istehsalı xərclərinə təzyiqdən asılılığı.

12. İDT effektivliyinin sərhədləri özünümaliyyələşdirmə hesabına nisbi xarakter daşıyır. Onlar milli gəlirin çoxalmasına, vergi sisteminin təkmilləşdirilməsinə, dövlət büdcəsinin gəlirinin artırılmasına düz mütənasib olaraq genişlənir.

13. Sərmayədarlar üçün özünümaliyyələşdirmənin cəlbədiciyinə biri «rıçaq effekti» (leverage-effekt) adlanan bir sıra amillər təsi göstərir. Sərmayə üçün özünümaliyyələşdirmə və borc vasitələrinin cəlb edilməsi arasında qarşılıqlı nisbət güclü səviyyədə ölkədə iqtisadi vəziyyətdən, İDT məqsədlərindən, qrupların QEP üzrə təsərrüfat maraqlarına təsirindən asılıdır.

## **Termin və anlayışlar**

Kapital qoyuluşlarının formalaşması  
Maliyyələşmənin xarici mənbələri  
Sahibkar vasitələri  
Bank sərmayə kreditləri  
Borc öhdəlikləri  
Sərmayələrin dövlət maliyyələşməsi  
Maliyyələşmənin daxili mənbələri  
Amortizasiya fondu  
Reallaşdırılmış gizli ehtiyatlar  
Paylanmamış gəlir  
Şirkətin xüsusi fondları  
Lizinq  
Əsas kapitalın təkrar istehsal strukturu  
Maliyyələşmə mənbələrinin strukturu  
Özünümaliyyələşdirmə  
Özünümaliyyələşdirmənin effektivliyinin sərhədləri  
Rıçaq qaydaları

### **Özünüyoxlama üçün suallar**

1. Sərmayənin maliyyələşdirilməsi üçün vəsaitlər haradan alınır?
2. Maliyyələşdirmənin xarici mənbələri hansılardır?
3. Səhmdar kapitalın sahiblərinin vəsaitləri xarici ya daxili maliyyələşdirmə mənbələrinə aiddir?
4. Hansı maliyyələşdirmə mənbələri daxili maliyyələşdirmə mənbələri hesab edilir?
5. Dividentlər şəklində ödənilən gəlir və məbləğlərin paylanmamış hissəsi üçün müxtəlif vergi stavkaları müəyyən etməklə dövlət hansı məqsədi güdür?
6. Şirkətin sosial fondlarının iqtisadi və sosial-siyasi funksiyaları hansılardır?
7. Nə üçün dövlət lizinqi stimullaşdırır? Onunla kim və nə üçün maraqlanır?
8. Əsas kapitalın təkrar istehsal strukturu nədən ibarətdir? O necə dəyişir?
9. Nə üçün son bir neçə onillik ərzində kapital qoyuluşlarının özünümaliyyələşdirməsi inkişaf etmişdir?
10. Dövlət özünümaliyyələşdirmənin köməkliyi ilə iqtisadiyyata necə təsir edir?
11. Başqa mənbələrlə müqayisədə özünümaliyyələşdirmənin üstünlüyü nədən ibarətdir?
12. Özünümaliyyələşdirmənin effektivlik sərhədləri hansılardır?
13. Özünümaliyyələşdirmənin dövlət stimullaşdırılması nəticəsində istehsal gücləri ilə nə baş verir?

14.Özünümaliyyələşdirmənin köməklisi ilə QRE effektivliyinin inkişaf meyli nə cürdür?

**FƏSİL 5. XARİCİ TİCARƏTDƏ VERGİLƏR  
(RUSİYA TƏCRÜBƏSİNDƏ)**

Dövlətin xarici-iqtisadi siyasətinin əsas məqsədi milli məhsul istehsalçıları və rəqabət şəraitini dəstəkləmək, milli iqtisadiyyatı ölkə üzrə məhdud olan resurslarla, həmçinin ölkə daxilində olmayan və ya baha qiymətə olan mallarla təmin etməkdir. Xarici-iqtisadi siyasət eyni zamanda konyukturanın vəziyyətinə, qiymətlərin səviyyəsinə və dövlət büdcəsinin təmin olunmasına təsir göstərmək iqtidarındadır.

### **5.1. Vergilər – xarici ticarətin tənzimlənməsinin başlıca iqtisadi alətidir**

Dövlətin iqtisadi siyasət tədbirlərinin bütün alətləri kimi, xarici ticarətin dövlət tənzimlənməsinin vasitələri, inzibati və iqtisadi bölmələrə ayrılır. İqtisadi alətlərə xarici ticarətdə çıxış edən milli sahibkarların birbaşa və dolayı dövlət maliyyələşdirilməsi, gömrük və vergi tənzimlənməsi vasitələri, həmçinin valyuta-kredit əməliyyatlarında və sığorta sahəsində verilən güzəştlər aid edilir.

ÜTT-nin (Ümumdünya Ticarət Təşkilatı) üzvləri ixracın stimullaşdırılması məqsədilə dövlət subsidiyalarından istifadə olunmaması öhdəliyinə malikdirlər. Dünya təcrübəsində ixracın subsidiyalaşdırılması son onillik ərzində əsaslı surətdə azalmışdır.

Xarici ticarətin tənzimlənməsinin başlıca iqtisadi alətlərinə gömrük rüsumları, aksizlər və əlavə dəyər vergisi (ƏDV) aiddir. İqtisadi məzmununa görə onların hamısı dolayı vergilərdir.

**Xarici ticarətdə vergilərin funksiyaları.** Xarici ticarətdə vergilər fiskal, sosial və tənzimləyici funksiyalarla ifadə olunur.

**Fiskal funksiya** öz ifadəsini Rusiyanın büdcəsinin əhəmiyyətli hissəsinin gömrük rüsumları və idxal vergilərindən təşkil olunmasında tapır.

**Sosial funksiya** idxal mallarına vergitutmanın, xüsusilə gömrük tutmanın təsirlə əhalinin təminatının səviyyəsinə və keyfiyyətinə, məşğulluğuna, istehlak mallarının qiymətlərinin səviyyəsinə təsiridir.

Vergitutmanın **tənzimləyici rolu** daxili bazarda mal təminatı və rəqabət şəraitinin yaradılması, həmçinin inhisarçılıq şəraitində iqtisadiyyatda struktur dəyişikliklərin həyata keçirilməsi, iqtisadi təhlükəsizliyin təmin olunmasını öz üzərinə götürür.

İdxalda vergitutma, qiymətlərin səviyyəsinə və daxili bazarda rəqabət şəraitinin yaradılmasına, dövlət büdcəsinin səviyyəsinə və istehlakın strukturuna, kiçik və orta sahibkarlığın inkişafına, ayrı-ayrı ölkələr və regionlarla iqtisadi əməkdaşlığın inkişaf etdirilməsinə, ölkənin dünya iqtisadiyyatında rolunun artmasına təsir göstərir.

Müasir şəraitdə xarici ticarətdə vergilərin başlıca funksiyası tənzimləyici funksiya olaraq qəbul edilməlidir. Lakin bu funksiyanın inkişaf sərhədləri dövlət büdcəsinin sərhədləri ilə təzahür olunur. Yalnız sağlam dövlət maliyyəsi mövcud olan ölkədə, hansı ki, balanslaşdırılmış büdcəyə malikdir, xarici ticarətə effektiv vergi tənzimlənməsini həyata keçirməklə büdcə daxilolmalarını maksimumlaşdırmaq mümkündür.

Hazırda ölkəmizin xalq təsərrüfatında həyata keçirilən sosial-iqtisadi, siyasi və struktur dəyişikliklər şəraitində, konseptual baxımdan siyasi məqsəd və vasitə olaraq Rusiyanın səmərəli inkişafının və praktiki olaraq konkret iqtisadi məsələlərin həll olunmasında xarici ticarətin optimal şəkildə tənzimlənməsinin, xüsusilə də bizim ölkənin ÜTT-yə qəbul olunması ərəfəsində bu mövzu xeyli aktualdır.

**Xarici ticarətdə vergi ödəyiciləri.** Xarici ticarət fəaliyyətin subyektləri olan vergi ödəyiciləri vergi sisteminin üstünlükləri və çatışmazlıqlarını hüquqi aktlarla deyil, vergitutmanın mövcud dərəcələri və vergi orqanlarının praktiki fəaliyyəti ilə qiymətləndirirlər.

Xarici ticarət fəaliyyətinin iştirakçıları olan vergi ödəyicilərini aşağıdakı kimi qruplaşdırmaq olar:

1. İstehsalçı-ixracatçılar:

- istehsalat birlikləri və təşkilatları;
- konsorsiumlar-istehsalat və xarici-iqtisadi fəaliyyət müəssisələrinin birlikləri;
- birgə müəssisələr.

2. Təşkilatlar-vasitəçilər:

- xarici-iqtisadi təşkilatlar;
- ticarət evləri, assosiasiyalara daxil olan xarici ticarətin müxtəlif növləri ilə məşğul olan istehsalat, nəqliyyat, anbar, elmi-tədqiqat, informasiya, həmçinin bank və sığorta təşkilatları;
- ixtisaslaşmış xarici-iqtisadi təşkilatlar və müəssisələr, iqtisadi inkişaf və ticarət nazirliyi;
- ticarət kompaniyaları;
- banklar;
- beynəlxalq qeyri-hökumət təşkilatları.

3. Xumanitar təşkilatlar:

- xarici-iqtisadi fəaliyyət assosiasiyaları;
- ticarət-sənaye palataları;
- ixracatçılar birliyi.

*Xarici ticarət əməliyyatlarının xarakterinə görə:*

1) ixracatçılar

2) idxalatçılar

3) ixtisaslaşmış vasitəçilər

- gömrük brokerləri,
- komisiyonçular.

*Təşkilati-hüquqi formasına görə:*

1) kommertiya təşkilatları;

2) qeyri-kommertiya təşkilatları.



## 5.2. Rusiya Federasiyasında xarici ticarətin gömrük-tarif tənzimlənməsi

**Gömrük tarifi.** «Gömrük tarifi – gömrük rüsumlarının sistemləşdirilmiş siyahısı olmaqla, malların dövlət gömrük sərhədlərini keçməsi zamanı yük sahibindən tutulur».

İqtisadi ədəbiyyatlarda gömrük tarifinə müxtəlif yanaşmalar mövcuddur. Birincisi, o, ölkənin daxili bazarının səviyyəsinin dövlət tənzimlənməsi və xarici ticarət siyasətinin vasitəsi hesab olunur. İkincisi bu külliyyət gömrük rüsumlarının dərəcəsidir. Üçüncüsü isə çox vaxt gömrük tarifi gömrük sərhədlərinin kəsişməsində tutulan konkret gömrük rüsumunun dərəcəsi mənasını daşıyır.

Həqiqi, elmi mənası isə paraqrafın əvvəlində göstərilmişdir.

İxrac, tranzit və idxal gömrük tarifləri mövcuddur.

İxrac gömrük tarifi ayrı-ayrı malların ixracına dövlət tərəfindən tətbiq olunan qiymət təsiri olaraq çıxış edir. Bu o halda məqsədəuyğun hesab olunur ki, hər hansı bir məhsulun qiyməti dövlətin inzibati nəzarəti altında yerləşir və dünya qiymətlərindən aşağı həddə saxlanılır. Bu halda ixracın məhdudlaşdırılması daxili bazarda təklifin səviyyəsini kifayət qədər saxlamaq və həmin məhsul üzrə zərərli ixracın qarşısını almaqdır. Əlbətdə, dövlət ixrac tarifini tətbiq etməkdə maraqlı olaraq, dövlət büdcəsinin gəlirlərinin həcmnin artırılması baxımından çıxış edəcəkdir.

İxrac gömrük tarifi xarici ticarətin operativ tənzimlənməsi vasitəsi rolunda çıxış etmək, ixrac resurslarının dağıdılmasının qarşısını almaq və ixrac dempinqini xəbərdar etməkdir. İxrac gömrük tarifinin tətbiq olunması bir sıra inkişaf etmiş ölkələrin həyata keçirdiyi ixracın stimullaşdırılmasında ziddiyyət yaradacaqdır. Bizim ölkəmizdə ixrac rüsumları başlıca olaraq xammal və materiallara, həmçinin ərzaq və mineral gübrələrə tətbiq olunur. 1 iyul 1996-cı ildən etibarən bütün məhsulların ixracı rüsumsuz həyata keçirilmişdir. Lakin 1999-cu ilin yanvar ayından etibarən iqtisadi vəziyyətin stabilləşməsi, federal büdcə gəlirlərinin artırılması, həmçinin xarici-iqtisadi fəaliyyətin operativ tənzimlənməsi məqsədilə hökumət tərəfindən bir sıra məhsullara rüsumlar tətbiq olundu, hansı ki, həmin məhsullar Rusiya Federasiyasının ərazisindən MDB üzv dövlətlərindən kənara çıxarılırdı və xüsusi olaraq neft və neft məhsullarını əhatə edirdi.

Tranzit tarifləri öz təsirini ölkə ərazisi vasitəsilə daşınan xarici məhsullara, misal üçün, xarici malların dəmiryol və avtomobilyolları vasitəsilə daşınmasına, neft və təbii qazın boru kəməri vasitəsilə ötürülməsinə göstərir. Rusiya nefti və qazının Ukrayna, Şərqi Avropa ölkələrindən keçməklə AFR, Avstriya, İtaliyaya ötürülməsində boru kəmərinin keçdiyi ölkələrin büdcələri tranzit tarifi gəlirləri ilə təmin olunur. Nəticədə bizim ölkədən ixrac olunan karbohidrogenlərin xərcləri artır. Oxşar vəziyyət rusiya mallarının Baltik ölkələrin, Polşanın və Finlandiyanın portları vasitəsilə daşınması zamanı da baş verir.

İdxal gömrük tarifləri ölkəyə satış, istifadə və istehlak vasitəsilə idxal olunan mallara və xidmətlərə tətbiq olunur. Baxmayaraq ki, son onillik ərzində onların əhəmiyyəti nisbətən azalsa da, onlar xarici ticarət siyasətinin başlıca vasitələri kimi çıxış edirlər.

Son dövrlərdə QATT çərçivəsində aparılan çoxtərəfli danışıqların nəticəsində tarif baryerlərində əhəmiyyətli dərəcədə enmələr müşahidə edilmişdir. Belə ki, sənayecə inkişaf etmiş ölkələrdə idxal gömrük tariflərinin orta göstəricisi 40-cı illərin sonundan etibarət 40-50 % arasında enərək, hal-hazırda 4-5 % təşkil etməkdədir, halbuki, Uruqvay raundu əməkdaşlığına əsasən onun səviyyəsi 3 %-ə qədər enməlidir. Qeyri-tarif tənzimlənməsinin forma və metodlarının son illər ərzində əhəmiyyətli dərəcədə genişlənməsi nəticəsində dövlətin beynəlxalq ticarətə bu illər ərzində müdaxiləsinin səviyyəsi artmışdır.

«Xarici ticarət fəaliyyətinin dövlət tənzimlənməsi haqqında» (oktyabr 1995-ci il) federal qanuna əsasən xarici ticarətin dövlət tənzimlənməsinin prioritet iqtisadi məqsədləri bəyan edilmişdir.

1 iyul 1993-cü ildən qüvvəyə minən «Gömrük tarifi haqqında» qanun Rusiyada xarici ticarətin gömrük tənzimlənməsinin bazasını təşkil etdi. Bu qanun ölkəmizin daxili bazar məhsullarının dünya bazarı ilə qarşılıqlı əlaqəsinin dövlət tənzimlənməsini və ticarət siyasətinin vasitəsi kimi gömrük tariflərinin tətbiq olunması və formalaşdırılması qaydalarını, həmçinin malların gömrük sərhədindən ixracı zamanı rüsumla cəlb olunması qaydalarını təyin edir.

Qüvvədə olan gömrük rüsumları hökumətin 27 dekabr 1996-cı il tarixli 1560 nömrəli qərarı ilə təsdiq olunmuşdur. Buraya çoxlu sayda əlavə və dəyişikliklər daxildir.

Gömrük tarifinin əsas məqsədləri aşağıdakılardır:

- İdxalın əmtəə strukturunun səmərəliləşdirilməsi;
- Rusiya Federasiyasından malların, valyuta daxilolmalarının və xaricolmalarının səmərəli əlaqəsinin təmin olunması;
- İstehsalın və istehlakın struktur dəyişikliklərinin proqresiv şərtlərinin qurulması;
- Rusiya Federasiyası iqtisadiyyatının xoşagəlməz xarici rəqabətdən qorunması;
- Rusiyanın dünya iqtisadiyyatına effektiv inteqrasiyasının təmin olunması.

**Gömrük rüsumlarının dərəcələri və tətbiq olunması qaydaları.** *Malların idxalının əsas tənzimləyici vasitəsi kimi gömrük rüsumları çıxış edir.*

Gömrük rüsumları – ölkənin sərhəddindən keçirilən mallara, əmlak və qiymətlilərə gömrük orqanları tərəfindən tətbiq olunan dövlətin pul ifadəsində yığımıdır (vergi). Gömrük rüsumuna idxal, ixrac və tranzit malları cəlb olunur. Gömrük rüsumlarının dərəcələri gömrük tarifləri ilə müəyyən edilir.

Gömrük rüsumları idxal mallarının qiymətlərini artırır ki, bu da dövlət tərəfindən daxili bazarın qorunmasına, idxal mallarının rəqabət qabiliyyətinin məhdudlaşdırılmasına, idxalın həcmnin və strukturunun tənzimlənməsinə imkan verir.

Rüsumlar üç başlıca iqtisadi funksiyanı yerinə yetirir: Fiskal, himayədarlıq və balanslaşdırıcı. Fiskal funksiya dövlət büdcəsinin mədaxil hissəsinin yerinə yetirilməsini təmin edir. Himayədarlıq və ya müdafiə funksiyası, yerli istehsalçıların xarici rəqabətdən qorunmasına istiqamətlənmişdir. Balanslaşdırıcı funksiya ixracın tənzimlənməsinə xidmət edir. Dövlət ixrac rüsumlarını o zaman tətbiq edir ki, daxili qiymətlər dünya qiymətlərindən aşağı səviyyədədir və daxili bazarda yarana biləcək defisitın aradan qaldırılması üçün ixracın məhdudlaşdırılması zərurəti yaranır.

İxrac gömrük rüsumlarının dərəcələri Rusiya Federasiyası hökumətinin qərarı əsasında ixrac gömrük tariflərində öz əksini tapır. Gömrük tarifinə görə mallar xarici-iqtisadi fəaliyyətin mal nomenklaturasında təsnifləşdirilir (XİF MN).

XİF MN 97 qrup malları özündə birləşdirir. Hər bir mala doqquz rəqəmli kod verilmişdir (ilk altı rəqəm Gömrük Əməkdaşlığı Təşkilatının üzvləri olan ölkələr tərəfindən eynilik təşkil edir; ilk səkkiz rəqəm Avropa Birliyi tərəfindən eyniliklə istifadə olunur).

İdxalatçının arzusundan asılı olaraq rüsumlar rusiya və ya xarici valyutasında cəlb olunur. Xarici valyuta Rusiya Federasiyasının Mərkəzi Bankının yükün qəbulunun gömrük bəyannaməsindəki tarixinə olan məzənnəsinə əsasən rublla hesablanır.

Gömrük rüsumlarının dərəcələri «Gömrük Tarifi haqqında» qanuna əsasən vahid dərəcələrdir və malları Rusiya Federasiyasının gömrük sərhədindən keçirən şəxsdən, əməliyyatların növlərindən və digər faktorlardan asılı olmayaraq dəyişməzdir.

İdxal vergisi rüsumunun dərəcələri Rusiya hökuməti tərəfindən müəyyən edilir. Rusiya Federasiyasının «əlverişli» rejim yaratdığı ölkələrlə ticarət-siyasi münasibətləri çərçivəsində məhdud hədd daxilində dərəcələr tətbiq olunur.

Ticarət-iqtisadi münasibətlər çərçivəsində əlverişli rejim yaradılmayan ölkələrdən gətirilən mallara, mənşə ölkəsi müəyyən edilə bilinməyən mallara, «Gömrük Tarifi haqqında» qanuna əsasən Rusiya Federasiyasında tarif güzəştlərinə malik olan hallar istisna olmaqla, idxal gömrük rüsumlarının dərəcələri iki dəfə artırılır.

**Gömrük rüsumlarının növləri.** Dünya təcrübəsində və Rusiya Federasiyasında aşağıdakı gömrük dərəcələri tətbiq olunur:

- **advalor**, malların gömrük dəyəri əsasında faizlə hesablanır;
- **xüsusi**, malların vahidi əsasında təyin olunmuş ölçüdə hesablanır.

Misal üçün, şokolad – 1 kq üçün 0,6 EKYYU;

- **kombinə edilmiş**, hər iki növü özündə birləşdirir. Misal üçün, minik avtomobilinə 30 % gömrük dəyərindən olmaqla yanaşı, ancaq buna baxmayaraq mühərrikin hər kub santimetri üçün 0,55 EKYYU-dür.

Rusiya Federasiyasının iqtisadi maraqları çərçivəsində qanunvericilikdə spesifik və mövsümi rüsumlar sayılan xüsusi, antidempinq və kompensasiyalı rüsumlar tətbiq edilir.

**Mövsümi rüsumlar:** Rusiya hökuməti tərəfindən malların operativ surətdə idxal və ixracının tənzimlənməsi məqsədilə tətbiq olunur. Mövsümi

rüsumların müddəti il ərzində altı aylıq müddəti keçmir. Burada tariflə nəzərdə tutulmuş gömrük rüsumlarının dərəcələri tətbiq olunmur.

**Xüsusi rüsumlar:** Rusiya Federasiyasının gömrük ərazisinə, yerli istehsalçıların istehsal etdikləri bilavasitə və ya oxşar malların rəqabət qabiliyyətinə zərər verəcək miqdarda və şərtlərdə, idxal olunan mallara müdafiə məqsədilə tətbiq olunur.

Xüsusi rüsumlar həmçinin Rusiya Federasiyasının digər ölkələr və ittifaqlar tərəfindən maraqlarının sıxışdırılmasına cavab olaraq diskriminasiya və digər hallara qarşı tətbiq edilir.

Misal üçün, Rusiya Federasiyasının 17.07.98 tarixli, 783 nömrəli «Rusiyada şəkər çuğunduru kompleksinin müdafiəsinin müvəqqəti tədbirləri barədə» qərarına əsasən şəkər çuğunduruna gömrük dəyərinin 74% həcmində və ağ şəkər məhsuluna 20% həcmində xüsusi rüsum tətbiq olunmuşdur. Müvəqqəti xüsusi rüsumlar mövcud gömrük rüsumundan əlavə olaraq tətbiq olunurdu.

**Antidempinq rüsumlar** malın idxal olduğu ölkədəki normal qiymətindən aşağı olan qiymət ilə idxalı zamanı tətbiq olunur. Bu cür idxal yerli istehsala maddi cəhətdən zərər yetirir.

**Kompensasiyalı rüsum** malların idxalı zamanı tətbiq olunan, hansı ki, birbaşa və ya dolayı yolla subsidiyadan istifadə etməklə istehsal və ya ixrac olunan və bu cür idxal oxşar malları istehsal edən daxili istehsalçıların maddi zərəri ilə nəticələndiyi təqdirdə tətbiq olunur.

Mənşəyinə görə rüsumlar muxtar, konvensiyalı, preferensiyalı rüsumlara ayrılır. Bu və ya digər ölkənin dövlət orqanı tərəfindən birtərəfli şəkildə tətbiq edilən rüsumlar muxtar rüsumlar adlanır. Adətən gömrük rüsumunun tətbiq olunması və dəyişilməsi qanunvericilik çərçivəsində parlament tərəfindən həyata keçirilir. Konvensiyalı və ya sazişli rüsumlar iki və çoxtərəfli razılaşmalar bazasında tətbiq olunur. Misal üçün, ÜTT üzvləri ölkələrin hökumətlərilə aparılan periodik danışıqlar. Preferensiyalı rüsumlar bir qayda olaraq az inkişaf etmiş ölkələrə münasibətdə könüllülük aktını özündə əks etdirir.

Rüsumlarının dərəcələrinin tətbiqi tiplərinə əsasən daimi və dəyişdirilmiş rüsumlar daxildir.

Hesablanması qaydasına görə rüsumlar nominal və ya rəsmi bəyan edilmiş və effektiv rüsumlara bölünür. Nominal dərəcələr ölkədə gömrük vergi-qoymasının səviyyəsinin ümumi təsvirini əks etdirir. Effektiv rüsumlar bütün praktiki azadolmalar və güzəştləri özünə daxil edir və mal və xidmətlərin real rüsum səviyyəsini əks etdirir.

Bir çox ölkələrdə ayrı-ayrı qrup mallar üzrə gömrük rüsumlarının səviyyəsi xammal və yarımfabrikatların, həmçinin istehsalı ətraf mühütün həddindən artıq çirklənməsi ilə əlaqədar olan məmulatların idxalına, hazır məhsulların yerli istehsalçıların maksimum səviyyədə qorunmasına təminat verir. Gömrük rüsumlarının bu şəkildə qurulması tarif eskalasiyası adlanır. Bir sıra ölkələrin təcrübəsində tətbiq olunan tarif eskalasiyası, inkişaf etmiş ölkələr və bir sıra keçid iqtisadiyyatlı ölkələrdə bütöv şəkildə ixracın yanacaq-xammal strukturunu mühafizə edir. Bu cür ölkələr dünya bazarına yalnız xammal və

yanacaqda daxil ola bilərlər. Belə ki, gömrük vergitutma səviyyəsi bu mallarda minimum səviyyədədir.

İdxal gömrük rüsumlarının baza dərəcələri 0 və 100% arasında tərəddüd edir (spirt, silah və döyüş sursatının idxalı). Rüsumla cəlb olunmayan malların payı getdikcə ixtisar olunur. ÜTT-yə qəbul olunma ilə əlaqədar Rusiyada tarif baryerinin 12-13%-dən 7-8%-ə qədər azaldılması təklif olunur.

1994-2002-ci illərdə rüsumsuz malların idxalının ixtisar olunması prosesi aparılırdı. Son illərdə ərzaq məhsullarına tətbiq olunan rüsumların səviyyəsinin artırılması prosesi müşahidə olunur. Halbuki 1 iyul 1994-cü ilə qədər onların idxalı heç bir vergi və rüsumla cəlb olunmurdu.

Advalor rüsumlar idxal olunan malın gömrük dəyərinə tətbiq edilən faizlərlə müəyyən olunur.

Gömrük dəyərinin müəyyən olunması qaydaları Rusiya Federasiyası hökumətinin 05.11.92-ci il tarixli 856 nömrəli «Gömrük tarifi haqqında» qanun ilə həyata keçirilir. Gömrük dəyərinin müəyyən olunması aşağıdakı metodlarla aparılır:

- idxal olunan malların sövdələşmə qiyməti əsasında;
- eyni malların sövdələşmə qiyməti əsasında;
- eynicinsli malların sövdələşmə qiyməti əsasında;
- dəyərin çıxılması üsulu;
- dəyərin toplanması üsulu;
- ehtiyat üsul.

Gömrük dəyərinin müəyyən olunmasının başlıca metodu sövdələşmə qiyməti metodudur. Gömrük dəyəri malların Rusiya Federasiyasının gömrük sərhədlərindən idxal olunan vaxt faktiki ödənilmiş və ya ödənilməli olan dəyəri kimi qəbul olunur. Əgər bu metodun tətbiq olunması mümkün olmadıqda, ardıcıl qaydada digər metodların tətbiqi həyata keçirilir.

**Malın mənşə ölkəsi nəzərə alınaraq rüsumun tutulması.** Rusiya Federasiyasının gömrük ərazisinə malların idxalının tarif tənzimlənməsi məqsədilə və malların ixracı zamanı malın mənşə ölkəsini müəyyən edir.

Malın mənşə ölkəsi o ölkə hesab edilir ki, mal həmin ölkədə istehsal edilsin və ya kifayət qədər emal edilsin. Bu baxımdan da mənşə ölkəsi kimi ölkələr qrupu, gömrük ittifaqları, regionlar və ölkələr qismi aid edilə bilər. Deklarant malın mənşə ölkəsini təsdiq edən sertifikatı gömrük orqanına mütləq təqdim etməlidir. Mənşə ölkəsi müəyyən olunmayan mallar gömrük rəsmiləşdirilməsinə gömrük tariflərinin ən yüksək dərəcələri ilə gömrük rüsumunun ödənişinə cəlb olunurlar.

**Prefensiyalı rejim.** Rusiya Federasiyası 140 ölkə ilə ticarət-siyasi münasibətlərdə əlverişli rejim həyata keçirir. İnkişaf etməkdə olan 104 ölkə ilə prefensiyalı rejim tətbiq edilir. Bu ölkələrdən gələn mallara gömrük rüsumları qüvvədə olan gömrük tariflərinin baza dərəcələrinin 75%-i həcmində tətbiq olunur.

Tarif güzəşti (tarif preferensiyası) Rusiya Federasiyası hökumətinin qərarı ilə və «Gömrük tarifi haqqında» qanun ilə tətbiq olunur və fərdi xarakter daşımır. Preferensiyalar Rusiya Federasiyasının həyata keçirdiyi qarşılıqlı və ya birtərəfli qaydada təqdim olunan ticarət siyasəti ilə verilir.

Preferensiya rejimi aşağıdakı mallara şamil edilir:

- Rusiya Federasiyası ilə sərbəst ticarət və gömrük ittifaqı yaratmış olan dövlətlərdən gələn;

- Rusiya Federasiyasına preferensiya sistemini tətbiq edən inkişaf etməkdə olan ölkələrdən gələn.

**Tarif güzəştlərinin tətbiqi.** Ticarət siyasətinin həyata keçirilməsi məqsədilə «Gömrük tarifi haqqında» qanuna əsasən Rusiya Federasiyasının gömrük ərazisində tarif güzəştləri əvvəlcədən ödənilmiş rüsumların geri qaytarılması, rüsumların dərəcələrinin aşağı salınması və müstəsna hallarda aşağıdakı mallara münasibətdə azad olunması növləri ilə həyata keçirilir:

- Rusiya Federasiyasının gömrük ərazisinə idxal olunan və xarici investisiyalı müəssisənin nizamnamə fonduna qoyulan qiymətlilər;

- Fiziki vəziyyəti dəyişilmədən və təkrar ixracı nəzərə alınmaqla gömrük ərazisinə müvəqqəti idxal olunan mallar.

«Gömrük tarifi haqqında» qanunun 35-ci maddəsinə əsasən rüsumdan aşağıdakılar azad olunur:

- Beynəlxalq yük daşımalarını həyata keçirən nəqliyyat vasitələri, sərnişinlərin yük baqajı, həmçinin maddi-texniki təchizat predmetləri, yanacaq, ərzaq və digər əmlak, səfər zamanı normal istismar vasitələri;

- Rusiya dəniz qüvvələri tərəfindən əldə edilən və ya rusiya şəxsləri tərəfindən icarəyə götürülən dəniz istehsalı malları;

- Rusiya Federasiyasının valyutası (numizmatika məqsədləri ilə istifadə olunandan başqa), xarici valyuta, həmçinin qiymətli kağızlar;

- Dövlət mülkiyyətinə məxsus olan mallar;

- Humanitar yardım məqsədilə idxal olunan mallar;

- Təbii fəlakət, qəza və bədbəxt hadisələrin nəticələrinin aradan qaldırılması məqsədilə;

- Rusiya Federasiyasının gömrük ərazisindən keçməklə tranzit rejimi altında gömrük nəzarətinə alınmış üçüncü ölkə təyinatlı mallar;

- Fiziki şəxslər tərəfindən gətirilən və istehsalat və hər hansı kommertiya məqsədini daşımayan mallar.

**Gömrük ödənişlərinə möhlət və ya kredit verilməsi.** Gömrük ödənişlərinə möhlət və ya kredit verilməsi qaydaları 1999-cu il yanvarın 1-dən qüvvəyə minmiş Vergi Məcəlləsinin 61-ci maddəsi ilə həyata keçirilir. Gömrük ödənişlərinə möhlət və ya kredit verilməsi əlaqədar şəxsin gömrük orqanına ərizə ilə müraciət etməsi əsasında tətbiq edilir. Buraya möhlət və ya kredit verilməsinin əsasları, gömrük ödənişlərinin ödənilməsi təminatı daxil edilir.

Gömrük ödənişlərinə möhlət və ya kredit verilməsi zamanı Rusiya Mərkəzi bankının tətbiq etdiyi maliyyələşmə dərəcələrindən kənara çıxılmayan dərəcələrlə müəyyən edilmiş ödəniş məbləğinə faizlər hesablanır. Müəyyən edilmiş müddət ərzində gömrük ödənişlərinin və faizlərinin ödənilməsinə görə peniya hesablanır.

**Gömrük ödənişlərinin yığım əmsalı.** Gömrük ödənişlərinin yığım əmsalı 2001-ci ildə 80%, 1999-cu ildə isə 50%-ə yaxın təşkil etmişdir. 100%-lik yığım əmsalı təkcə Rusiya üçün deyil, istənilən ölkənin gömrük orqanı üçün həyata keçirilməsi mümkün olmayan bir arzudur. Avropa İttifaqının gömrük

yığımlarının natamam qalan hissəsi 12-15% təşkil edir. Əgər Rusiya yaxın vaxtlarda bu göstəriciyə yaxınlaşsa, bu böyük nəaliyyət hesab olunacaq və büdcəyə 2 milyard dollara yaxın əlavə vəsaitin daxil olmasını təmin edəcək.

Gömrük orqanları gömrük yığımlarının ən yüksək dərəcələri olan mal qruplarında gömrük ödənişləri üzrə daha çox natamam yığım əldə edirlər. İdxal olunan televizorlara gömrük rüsumu 20% təşkil edir. İdxal olunan televizorun dəyərində idxal rüsumu da əlavə olunaraq 20% ƏDV də tətbiq olunur. Əgər televizorlar gətirilmiş, lakin gömrük rüsumları ödənilməmişdirsə, bu büdcənin böyük məbləbdə itkisi deməkdir.

Rusiya Federasiyası Dövlət gömrük komitəsi gömrük yığımlarının səviyyəsini hesablanmasını bir tərəfdən Avropa İttifaqı və Beynəlxalq Valyuta Fondunun statistik göstəriciləri, digər tərəfdən isə gömrük orqanlarından alınan göstəriciləri qarşılaşdırmaqla əldə edir. Avropa İttifaqı Avropaya inteqrasiya olunmuş ölkələrə, Beynəlxalq Valyuta Fondu isə bütün digər ölkələrə göstəriciləri təqdim edir. Natamam yığım səviyyəsi – bu iki beynəlxalq təşkilatın təqdim etdiyi göstəricilərlə yerli gömrük statistikasını arasındakı olan fərkdir.

Müasir dünyada gömrük yığımlarının vahid şəkllə salınması və azaldılması meyli müşahidə olunur.

Gömrük yığımlarının aşağı salınması öz əksini gömrük daxilolmalarında, vergi dərəcələrinin aşağı salınması zamanı budcə gəlirlərində yaratdığı dəyişiklik kimi özünü göstərir.

2001-ci ildə televizor idxalına tətbiq olunan gömrük rüsumu 5% azaldıldı (25-dən 20%-ə). İl ərzində bəyan olunmuş televizorların sayı təxminən 5 dəfədən çox artdı. Məlumdur ki, rüsumların 20-25%-lik pik səviyyəsindən imtina olunaraq onun maksimum 10-15% səviyyəsinə keçilməsi vəzifəsi qarşıya qoyulmuşdur. Tariflərin böyük əksəriyyəti 5-10%-dən artıq olmamalıdır.

Ölkədə hal-hazırda istehsal olunmayan və gələcəkdə istehsal olunması nəzərdə tutulmayan malların idxalını ümumiyyətlə gömrük rüsumlarından azad etmək olar. Rusiya üçün bu mallara çay, kofe, cənub meyvələri, avadanlıqların müxtəlif növləri, alətlər, dərmanlar aid edilə bilər. Yerli mallarla rəqabət aparmayan mallara tətbiq olunan rüsumlardan bu şəkildə imtina olunması, onların qiymətinin aşağı düşməsinə və ixracatçı ölkədən qarşılıqlı güzəştlərin əldə olunmasına imkan verəcəkdir. Lakin hökumət daxili istehsalçıların maraqlarını qorumaqlı və xarici məhsullarla rəqabət apara bilən gömrük vergitutmasının səviyyəsini təmin etməlidir.

### 5.3. Aksizlər

**Aksiz** – əmtəələrin hərəkəti ilə bağlı olan müxtəlif dolaylı vergi növlərindən biridir. Aksizin ödəyicisi kimi, aksizlər qoyulan əmtəələr və xidmətlərin alışı zamanı, istehlakçı çıxış edir. Bir qayda olaraq, aksiz, qiymətlərin dəyişikliyinə münasibətdə istehlak səviyyəsi az elastik olan

əmtələrin, yaxud spesifik malların (tütün, spirtli içkilər, minik avtomobilləri) üzərinə qoyulur.

**Aksizlərin hesablanması və ödənilməsi qaydası.** 1993-cü ilin yanvarın 1-dən Rusiya Federasiyasının «Aksizlər haqqında» Qanununa müvafiq olaraq, Rusiya Federasiyasının ərazisinə gətirilən ayrı-ayrı əmtəələr RF-nin hökuməti tərəfindən təsdiq edilən dərəcələr üzrə aksizlərə cəlb edirlər. Belə təcrübə bütün dünyada geniş yayılmışdır.

Aksizlər deklarant tərəfindən digər gömrük ödənişlərinin ödənilməsi ilə eyni zamanda, yüklərin gömrük deklarasiyasının qəbul edilməsi zamanı, yaxud ondan əvvəl ödənilir.

Aksiz Rusiyada, bir qayda olaraq, aşağıdakı idxal olunan mallardan tutulur: spirt, alkoqollu və zəif alkoqollu içkilər, tütün və ondan hazırlanan məmulatlar, xalçalar, dəri və xəzdən olan geyimlər, büllur, zərgər məmulatları, qiymətli daşlar, avtomobillər və onların ehtiyat hissələri, kofe, çay. Rusiyanın xarici ticarət təcrübəsində spirtə və alkoqollu işçilərə aksiz dərəcələri 10%-dən başlayaraq, bəzi dövrlərdə 250-400%-ə çatırdı.

«Aksizlər haqqında» Federal qanuna dəyişikliklər və əlavələrin daxil edilməsi haqqında» 29.12.1998-ci il №192 FQ tarixli Federal qanuna müvafiq olaraq aksizlər tutulan malların nomenklaturası ixtisar edilmişdir.

Vergitutmanın obyektini kimi gömrük rüsumu və gömrük yığımlarının cəminə artırılmış gömrük dəyəri çıxış edir. Aksizlərin spesifik dərəcələrinin təyin edilməsi zamanı vergitutmanın obyektini gömrük ərazisinə gətirilən malların təbii ifadədə həcmidir (çəkimi, miqdarı). Məsələn, uzunluğu 85 mm-dən artıq olan filtrlı siqaretlər üçün aksizin dərəcəsi 1000 ədədə görə 25 rubl ölçüsündə təyin edilmişdir. Aksizli malların cəminin hesablanması aşağıdakı formül üzrə aparılır:

$$C = H \times A / (100\% - A),$$

burada, C – aksizin cəmi məbləği, H – vergiqoyma obyektini (gömrük rüsumu ilə gömrük yığımlarının cəminə artırılmış gömrük dəyəri), A – faizlə ifadədə aksizin dərəcəsi.

Rusiyadan ölkədaxili və idxal olunan mallara vahid vergi dərəcələrinin təyin edilməsini tələb edən Ümumdünya Ticarət Təşkilatının (ÜTT) və Avropa İttifaqı (Aİ) ilə partnyorluq və əməkdaşlıq haqqında Sazişin prinsiplərinə riayət olunaraq, 1998-ci ilin əvvəlində «Aksizlər haqqında» Federal qanuna dəyişikliklər və əlavələr daxil edilmişdir.

Aksizlərə cəlb edilməli mallar üzrə (mineral xammalın aksizə cəlb edilməli olan növləri istisna olmaqla) aksizlərin dərəcələri Rusiya Federasiyasının bütün ərazisində vahiddirlər və hökumət tərəfindən təyin olunurlar.

Neft və qaz kondensatına qoyulan aksiz haqqında bir neçə söz demək gərəkdir. İxrac olunan məhsulun qiymətlərinə, özündə Rusiya Federasiyasında təbii sərvətlərin, onların məhdudluğunu, bir sıra hallarda isə tükənməsini nəzərə alaraq, istifadəsinə çəkilən məsrəflərin bir hissəsini əks etdirən torpaq və dağ-mədən rentasını daxil etmək lazımdır. Hazırda ölkədən çıxarılan



karbohidrat resurslarına olan renta ödənişlərinin bir növü qismində elə neft və qaz kondensatı üzrə aksiz çıxış edir.

Aksizlərin dərəcələri və onların digər aksizə cəlb edilməli olan mineral xammal növləri üzrə müəyyən edilməsi qaydası hökumət tərəfindən diffensiallaşmış qaydada ayrı-ayrı yataqlar üçün onların dağ-geoloji və iqtisadi-coğrafi şəraitlərindən asılı olaraq təsdiq edilirlər.

#### 5.4. Xarici ticarətdə əlavə dəyər vergisi (ƏDV)

ƏDV müxtəlif dolaylı vergi növlərindən biridir. Bu istehsalın və tədavülün hər mərhələsində əlavə edilən, ölkə daxilində satılmış məhsulların və xidmətlərin dəyərinin bir hissəsindən tutulan vergidir. Əlavə olunmuş dəyər maddi məsrəflər çıxarılmaqla satılmış məhsul, yaxud xidmətlərdən gəlir kimi hesablanır.

Bu vergini, alınan əmtəə, yaxud xidməti satıcının qiymətini ƏDV məbləğinə üstələyən qiymətə ödəməklə, bütövlükdə alıcı öz üzərində daşıyır.

Rusiya Federasiyasının «Əlavə Dəyər Vergisi haqqında» Qanununa müvafiq olaraq, 1993-cü ilin fevralın 1-dən bu vergi, qanunvericiliklə nəzərdə tutulmuş hallar istisna olmaqla, Rusiya Federasiyasının ərazisinə gətirilən mallardan 2,% dərəcəsi ilə tutulur. Əlavə dəyər vergisinin dərəcəsi Rusiya Federasiyasının Hökuməti tərəfindən təsdiq olunan siyahı üzrə ərzaq məhsullarına və uşaqlar üçün mallar üzrə 10% ölçüdə təyin edilmişdir.

**Əlavə dəyər vergisinin ödəyiciləri.** Xarici ticarətdə əlavə dəyər vergisinin ödəyiciləri aşağıdakılardır:

a) istehsal və digər kommertiya fəaliyyəti həyata keçərən, xarici investisiyalı müəssisələr daxil olmaqla, Rusiya Federasiyasının qanunvericiliyinə uyğun olaraq hüquqi şəxs statusu olan müəssisə və təşkilatlar;

b) öz adından mallar (işlər, xidmətlər) satan tam şərikli müəssisələr;

c) individual (ailəvi) özəl müəssisələr;

d) Rusiya Federasiyasının ərazisində yerləşən və sərbəst mallar (işlər, xidmətlər) realizə edən müəssisələrin filialları, bölmələri və digər ayrıca bölükləri;

e) Rusiya Federasiyasının ərazisində istehsal və digər kommertiya fəaliyyəti həyata keçirən beynəlxalq birləşmələr və xarici hüquqi şəxslər.

**ƏDV-nin hesablanması və ödənilməsi qaydası.** Əlavə dəyər vergisi deklarant tərəfindən digər gömrük ödənişləri ilə eyni vaxtda yükün gömrük deklarasiyasının qəbul edilməsi zamanı, yaxud bundan öncə ödənilir.

Rusiya Federasiyasının ərazisinə gətirilən mallar üzrə əlavə dəyər vergisinin hesablanması üçün vergitutma obyektini kimi, əmtəənin gömrük dəyərini, Rusiya Federasiyasının idxal gömrük tarifinə müvafiq hesablanmış idxalın gömrük rüsumunu və «Aksizlər haqqında» Qanuna müvafiq hesablanmış aksizin cəmini (aksizli mallar üçün) özünə daxil edən məbləğ çıxış edir. Beləliklə, bu dolaylı vergi özü-ölyündə ƏDV deyil, çünki o, ƏDV-də olduğu kimi emal ilə əlavə olunmuş dəyərdən tutulmur. Belə adın bəraət qazanmasına o fakt xidmət edir ki, bütün dünyada, ölkə daxilində ödənilmiş ƏDV, malların

dövlətin sərhəddindən kənara çıxarılması zamanı öz ixracatçısına qaytarılır. Ona görə də idxalçı – ölkəyə xarici mal əmələ gəlmiş ölkənin ƏDV-sindən azad olunmuş halda daxil olur. Nəticədə idxal olunmuş malın rəqabət qabiliyyəti yerli malınkı ilə müqayisədə yüksəlir. Ölkədaxili istehsalçını müdafiə etmək və xarici malları, öz vətəninə bu malların ƏDV-dən azad edilməsindən irəli gələn əlavə üstünlükdən məhrum etmək üçün, idxalçı – dövlət xarici mallara əlavə dolaylı vergi tətbiq edir. Mahiyyətcə, bu əlavə dəyər vergisi deyil, lakin idxal olunan malın öz istehsal olduğu ölkəsində ƏDV-dən azad olunmasını kompensasiya edən vergidir.

İdxal gömrük rüsumları və aksizlər tutulan mallar üçün əlavə dəyər vergisi aşağıdakı formul ilə hesablanır:

$$C_{\text{ƏDV}} = (C_G + R_{\text{İR}} + A_C) \times V,$$

burada:  $C_{\text{ƏDV}}$  – əlavə dəyər vergisinin cəmi məbləği,  $C_G$  – idxal olunan malın gömrük dəyəri,  $R_{\text{İR}}$  – idxal gömrük rüsumunun cəmi,  $A_C$  – aksizin məbləği,  $V$  – əlavə dəyər vergisinin faizlə ifadədə dərəcəsi.

**Əlavə dəyər vergisinin ödənilməsində güzəştlər.** Qüvvədə olan vergi qanunvericiliyinə müvafiq olaraq, Rusiyanın ərazisinə gətirilən aşağıdakı mallar əlavə dəyər vergisinin ödənilməsindən azadolmanın altına düşürlər:

- xarici diplomatik və onlara bərabər edilmiş nümayəndəliklərin rəsmi istifadəsi üçün, həmçinin bu nümayəndəliklərin diplomatik və inzibati-texniki personalının, onların ailə üzvlərinin və onlarla birgə yaşayanların şəxsi istifadəsi üçün nəzərdə tutulmuş mallar;

- Rusiyanın və xarici ölkələrin valyutası, qanuni ödəniş vasitəsi olan əskinələr (nüvizmatika məqsədləri üçün istifadə olunanlardan başqa), həmçinin qiymətli kağızlar (səhmlər, istiqrazlar, sertifikatlar, veksellər və s.);

- Rusiya Federasiyasının Hökuməti tərəfindən müəyyən edilən qaydada müvafiq olaraq, humanitar yardım qismində gətirilən mallar;

- elmi-tədqiqat məqsədləri üçün istifadə olunan avadanlıq və cihazlar;

- «ƏDV haqqında» Qanunla müəyyən edilən siyahıya müvafiq olaraq ictimai istifadə üçün nəqliyyat vasitələri və onların komplektləşdirici və ehtiyat hissələri;

- təcili tibbi yardım, yanğından mühafizə, daxili işlər orqanlarının ehtiyacları üçün, müvafiq xüsusi avadanlıqlarla təchiz edilmiş və göstərilən təşkilatlar tərəfindən şəxsi ehtiyacları üçün alınan, yaxud qəbul edilən xüsusi nəqliyyat vasitələri;

- xarici investisiyalı təşkilatların (müəssisələrin) nizamnamə kapitalına qoyuluş qismində xarici investor tərəfindən gətirilən və əsas istehsal fondlarının tərkibinə daxil edilmək üçün nəzərdə tutulan mallar (aksizlərə cəlb olunanlar istisna olmaqla);

- hökumətlərarası razılaşmalara müvafiq olaraq, həmçinin xarici təşkilatlar və firmalar ilə birgə elmi işlərin aparılması haqqında sazişlərə müvafiq olaraq, xarici dövlətlər tərəfindən göstərilən təmənnasız texniki yardım çərçivəsində gətirilən mallar;

- elmi dövri nəşrlər;

- Sovet İttifaqı, yaxud Rusiya Federasiyası tərəfindən xarici dövlətlərə verilmiş və verilən dövlət kreditlərinin ödənilməsi hesabına idxal edilən malar (aksizlilər istisna olmaqla);

- MDB-yə daxil olmayan ölkələrdən pambıq əyirtisi və daha bir sıra nisbətən az vacib olan əmtəə qrupları.

Rusiya qanunlarına müvafiq olaraq, MDB respublikaları ərazisində istehsal olunmuş mallar əlavə dəyər vergisindən azad ediliblər.

Əmtəənin əmələ gəlmə mənşəyi MDB-nin iştirakçısı olan dövlətin gömrük ərazisindən olması gömrük sənədləşməsinə həyata keçirən gömrük orqanına MDB-nin iştirakçısı olan istehsalçı ölkənin səlahiyyətli orqanı tərəfindən verilmiş malın mənşəyi haqqında deklarasiya – sertifikatın təqdim edilməsi ilə təsdiqlənir.

Gömrük rüsumlarının, aksizlərin və ƏDV-nin səviyyəsinin təyin edilməsi, necə ki, idxalın vergiqoyması üzrə güzəştlərin verilməsi təkcə ölkədaxili iqtisadiyyata deyil (konyukturasi, məşğulluğu, bazarın bolluğu, qiymətlərin səviyyəsi), eləcə də ölkənin xarici iqtisadi əlaqələrinə, onun dünya bazarındakı mövqeyinə əhəmiyyətli təsir göstərir. İdxalın vergiqoymasının nəzərə çarpacaq dərəcədə qaldırılması ticarət tərəfdaşlarının fikrindən yayınmır və cavab reaksiyası doğura bilər – elə bu qədər də, yaxud daha çox idxal rüsumlarının və digər vergi yığımlarının artırılmasını. Nəticədə tarif rejimini ciddiləşdirən ölkə öz ixracatçılara cavab zərbəsi doğura bilər.

İdxal mallarının və xidmətlərinin vergiqoymasının qarşılıqlı qaldırılması ticarət müharibəsinə gətirib çıxara bilər. Belə müharibələr uzaq və yaxın keçmişdə dünya təsərrüfat əlaqələrinə dəfələrlə zərər yetirirdi. Və əksinə, idxalın liberallaşması çox vaxt qarşılıqlı əsasda aparılır. məhz gömrük rüsumlarının qarşılıqlı azaldılması və sonrakı onların ləğvindən beynəlxalq iqtisadi inteqrasiya başlanırdı. Rusiyanın daxil olacağı Ümumdünya Ticarət Təşkilatının fəaliyyətinin başlıca məqsədi – iqtisadi əlaqələrin inkişafı naminə idxalın məhdudiyətlərinin ümumilikdə azaldılmasından ibarətdir.

Xarici ticarətin vergiqoymasının azaldılması və idxal üçün güzəştlərinin tətbiq edilməsinin yeganə sərhədləri dövlətin ölkədaxili istehsalçıları xarici rəqabətdən qorumağa çalışmasından ibarətdir, yəni ölkə iqtisadiyyatının rəqabət qabiliyyətinin səviyyəsini və dövlət büdcəsinin vergi daxilolmalarından asılılığı dərəcəsini qorumaqdan ibarətdir.

## **5.5. ÜTT-na daxil olma ilə əlaqədar Rusiyanın xarici ticarətinə vergi qoyulmasının qarşısında duran məsələlər**

**Rusiyanın xarici ticarətinin vergi tənziplənməsinin tənqidi qiymətləndirilməsi.** Xarici ticarətin vergilərlə tənziplənməsinin müasir sistemi təşəkkül və təkmilləşmənin çətin və zidiyyətli yolunu keçir. Ölkədaxili və xarici mətbuatda idxalın vergiqoymasında çatışmazlıqların və sui-istifadələrin ifşa edilməsinin tənqidi, xarici ticarətin ölkədaxili və xarici subyektlərinin tez-tez rast gələn ikiqat, hətta üçqat vergiqoymaya məruz qalması faktlarının

gətirilməsi adi hal kimi qəbul edilir. Tənqidi qeydləri bir neçə qrupa bölmək olar:

**«Oyun qaydaları»nın tez-tez dəyişməsi.** Xarici iqtisadi fəaliyyətin qaydaları necə olarsa olsun, onların mövcudluğu və uzun müddət ərzində onlara riayət olunması ixracatçılara, idxalçılara, kreditorlara, ekspeditorlara və sığorta firmalarına öz fəaliyyətlərini planlaşdırmağa və tərəfdaşlarının cavab reaksiyasını proqnozlaşdırmağa imkan yaradır. Lakin vergi qanunvericiliyində çoxsaylı zidiyyətlərin mövcudluğu, həmçinin vergi orqanlarının dəyişiklikləri «köhnə tarixlə» daxil etmə kimi olduqca yayılmış üsulu hətta ən qanunatabe şirkətləri çaşdırmağa qadirdir.

Beynəlxalq ticarət sazişlərinin qaydaları ölkələrin ciddi və stabil daxili qanunvericiliyinə hesablanıblar. Sazişlərdə tez-tez daxili qanunlardan çıxarışlar istifadə olunur, terminlərin onlara müvafiq olaraq izah olunması nəzərdə tutulur. İkiqat vergiqoymadan qaçılması haqqında sazişlər özündə mürəkkəb iqtisadi aləti təcəssüm edir və daxili qanunvericiliyin problemlərinin üst-üstə yığılması onların Rusiyada tətbiqini daha mürəkkəb edir, bu isə öz növbəsində özəl xarici kaptalın ölkəmizə cəlb edilməsində maneələrdən birinə çevrilir.

**İqtisadi maraqları təmsil edən qrupların təzyiqi.** Rusiyanın vergi sisteminin qeyri-mükəmməlliyi, onu doğuran səbəblərdən asılı olmayaraq, iqtisadi maraqlar üzrə nüfuzlu qruplar tərəfindən (banklar, iri ixracatçılar və idxalçılar kimi) geniş istifadə olunur. Vergi Məcəlləsinin tərtib və qəbul edilməsinin tarixçəsi göstərdiyi kimi, vergi sisteminin, hətta nisbətən azacıq təkmilləşdirmələri özlərinin qəbul edilməsi üçün dövlət hakimiyyətinin ən yüksək rütbəli nümayəndələrinin qəti hərəkətlərini tələb edirlər. Məmurların maliyyə dairələrindən asılılığı səbəbindən dövlət aparatı hərdən xeyirliliyi labüd olan iqtisadi qərarların qəbul edilməsinə müqavimət göstərir.

**Şərtlərin dəyişmələrinə yavaş-yavaş uyğunlaşma.** İqtisadi əməliyyatların yeni növlərinin anlaşılması, maliyyə hesablamalarında, kreditləşmədə, sığortada, qiymətli kağızlarla əməliyyatlarda rabitə sistemlərinin, texnikanın və texnologiyanın inkişafı biznesdə yeni hallara daimi dərin diqqəti və baş verənlərə tez reaksiyanı tələb edir. vergi orqanlarında yeni maliyyə altərlərinin uçotu və vergiyə cəlb edilməsi qaydalarının olmaması səbəbindən tez-tez çəşqinliq yaranır (məsələn, ölkəmizə idxal üzrə öncədən yerinə yetirilməsi mümkün olmayan kontraktların qabaqcadan ödənilməsinin məlum təcrübəsi).

Vergi orqanlarının gecikmiş reaksiyası və qeyri-operativliyi vergiqoymadan boyun qaçırmağa imkan yaradan – yeni strukturların daimi yaradılması şəraitində xüsusilə təhlükəlidir.

**Çatışmazlıqların başlıca səbəbi – büdcənin gərginliyidir.** Ölkəmizin vergi sisteminin tənzimləyici funksiyasının səmərəliliyinin kifayət qədər olmamasının başlıca obyektiv səbəbi ondan ibarətdir ki, büdcənin gərginliyi vergi tənzimlənməsinin alətləri ilə, o cümlədən xarici ticarətdə də maneərlər üçün məkanı məhdudlaşdırır.

Əgər iqtisadiyyatda müsbət dəyişikliklərin stimullaşdırılması üzrə tədbirlər büdcəyə vergilərdən daxilolmaların azalmasına gətirib çıxarırsa, onlardan çox vaxt imtina etmək lazım gəlir. Uzun illərin inflyasiyasından sonra büdcə tarazlığı iqtisadiyyatın bərpası və inkişafının, sosial problemlərin həllinin

mütləq şərtidir. Son illər xalq təsərrüfatının dayanıqlı artım templəri və büdcənin sağlamlaşdırılması iqtisadiyyatın dövlət tənzimlənməsinin aktivləşməsinə, o cümlədən vergi alətlərinin köməyi ilə və onun səmərəliliyinin artırılmasına zəmin kimi xidmət edirlər.

Kütləvi informasiyalarda və bizim vətəndaşlarımızın ictimai şüurunda belə bir fikir kök salmışdır ki, ölkəmizin vergi sistemində sahibkarların əlindən bütün gəliri tamamilə almağa səy göstərmək xasdır və buna reaksiya olaraq, təsərrüfat subyektləri imkan daxilində vergiləri ödəməməyə səy göstərirlər. Vergi orqanlarını daimi məsuliyyətsizlikdə, qeyri-peşəkarlıqda və korrupsiyalaşmaqda günahlandırırırlar. Ancaq vergi ödəyicilərinin bir hissəsi ümumiyyətlə heç bir vergini ödəməməyə səy göstərirlər. Rusiyada vergi intizamı və mənauiyyəti çox aşağı səviyyədədir. Vergi sisteminin sadələşdirilməsinə, vergi yükünün azaldılmasına, güclənməsinə və vergi ödəyicilərinin şüurluluğunun yüksəlməsinə ümidlər bu günə kimi tamamilə doğrulmadılar.

**Rusiyanın xarici ticarətinin vergilərlə tənzimlənməsindəki müvəffəqiyyətlər.** Rusiyanın xarici ticarətinin vergilərlə dövlət tənzimlənməsində çatışmazlıqlarla yanaşı xeyli müvəffəqiyyətlər də var və ümumilikdə, inkişaf müsbət istiqamətdə gedir. Bu tezisə xeyrinə olan arqumentlər aşağıdakılardır:

1. Dövlət Duması tərəfindən xarici ticarətin vergilərə cəlb edilməsinin hüquqi məkanını tamamilə əhatə edən qanunlar qəbul edilmişdir: Vergi Məcəlləsi, «Aksizlər haqqında», «Əlavə dəyər vergisi haqqında», «Gömrük tarifi haqqında», «Xarici iqtisadi fəaliyyətin dövlət tənzimlənməsi haqqında» federal qanunlar.

2. Bizim vergi sisteminin və vergi təcrübəsinin çatışmazlıqları ümumilikdə xarici ticarətin vergi qoymasına da xasdır, amma əslində az dərəcədə, çünki xarici ticarətdəki vergilər dolayıdır, onları yığmaq birbaşa vergilərə nisbətən asandır. İdxal olunan malların vergiyə cəlb edilməsindən boyun qaçırmaq çətindir, yəni onlar gömrük baxışı keçirlər.

3. Xarici ticarətdə vergi sisteminin yüksək səmərəliliyinin göstəricilərindən biri kimi büdcənin gəlirlərində idxal olunan mallardan yığılan gömrük rüsumlarının, ƏDV və aksizlərin böyük hissəsinin olmasıdır.

4. İdxalın və ixracın vergi qoymasının qayda və ölçülərinin vaxtaşırı dəyişdirilməsi dövlətin tənzimləyici orqanlarının iqtisadi siyasətin prioritetlərinin dəyişməsinə və dünya bazarlarındakı vəziyyətin dəyişməsinə reaksiya verməyə səy göstərməsindən xəbər verir.

Rusiya xarici ticarətə inhisarın ləğv edilməsi zamanından başlayaraq, demək olar ki, sonuncu onilliklər ərzində ilk dəfə olaraq öz xarici ticarət siyasətinin təşəkkülündə çox vacib dönüş nöqtəsini – ölkənin ÜTT-na daxil olması dövrünü yaşayır. Danışıqların informasiya raundu başa çatıb, birləşməyə hazırlıq gedir, bunun gedişatında ÜTT-nin marağı olan üzv dövlətləri ilə Rusiya Federasiyasının bu ölkələrin mallarının öz daxili bazarına giriş imkanının konkret öhdəlikləri ikitərəfli əsasda razılaşdırılırlar.

Tarif güzəştləri üzrə danışıqların gedişatında bütün nomenklatura üzrə pozisiyalar və bəndlər razılaşdırılmalıdırlar (onlar isə az qala 11 mindir), idxal

rüsumlarının yuxarı həddlərini müəyyən etmək lazımdır, hansılardan ki, adaptasiya dövründə Rusiya tarifləri yuxarı qaldırmamağa öhdəlik götürür.

İqtisadi mətbuatda ÜTT-nin üzv dövlətlərinin bazarlarının açıqlığı haqqında fikir geniş yayılmışdır. Hesab olunur ki, onların tarif hədlərinin orta səviyyəsi 5-7% təşkil edir və Rusiya da ÜTT-nin tam hüquqlu üzvü olmaq üçün bu səviyyəyə istiqamətlənməlidir. İqtisadiyyat Nazirliyi yanında Makroiqtisadi Tədqiqatlar İnstitutunun bir qrup mütəxəssislərinin apardıqları tədqiqatların nəticələri bu fikri alt-üst edir və aşağıdakıları göstərir:

- ÜTT-nin iştirakçısı olmayan ölkə kimi Rusiyada tətbiq edilən ayrıca dərəcələr üzrə tarif hədlərinin orta səviyyəsi Rusiya Federasiyasındakı gömrük dərəcələrinin orta səviyyəsini xeyli (bəzi hallarda bir neçə qat) üstələyir;

- Rusiya üçün onun əsas tərəf müqabilləri tərəfindən, hansıların ki, üzərinə Rusiya ixracının uzaq xaricə olan əsas hissəsi düşür, qoyulmuş ticarət recimi qida və yüngül sənayesinin mallarına, tikinti materiallarına, maşınqayırmanın, kimyanın və neft kimyasının məhsullarına kəskin yüksək gömrük rüsumları ilə xarakterizə olunur. Rusiyanın nefti və qazına, onlardan törəmə məhsullara əsassız yüksək rüsumlar və vergilər qoyulur;

- ÜTT-nin qaydalarına müvafiq olaraq, Avropa İttifaqı ölkələrinin gömrük tarifinin orta səviyyəsi ölkəmizin gömrük dərəcələrinin orta səviyyəsini əhəmiyyətli dərəcədə üstələyir.

Yuxarıda qeyd olunan 5-7%-lik oriyentir daxili bazarın mühafizəsi üzrə əsas yükü daşıyan spesifik və kombinə edilmiş rüsumları nəzərə almayaraq, yalnız advalor rüsumlarının səviyyəsini əks etdirir. Bu fikirləri bir çox tanınmış rus mütəxəssisləri bölüşürlər.

Hazırda Rusiyanın bir çox tarif mövqeləri üzrə xarici malların buraxılma recimi daha çox liberaldır, nəinki ÜTT-nin üzv ölkələrində.

Rusiyanın ÜTT-na birləşməsi – bütövlükdə ölkəmizin dünya iqtisadiyyatına daha dərindən qatılmasına, ölkəmizin mal və xidmətləri üçün xarici bazarların açılması zərurətinə və Rusiya Federasiyasının iqtisadiyyatının milli rəqabət qabiliyyətinin yüksəldilməsinə müvafiq olan müsbət hal kimi qəbul edilməlidir. Lakin ÜTT-nin eynihüquqlu üzvü statusunun əldə edilməsindən gözlənilən qazanclar əsassız eyforiya doğurmamalıdır. Ölkəmizin xarici ticarətini tənzimləyən alətlər toplusunun təkmilləşməsi gərəkdir. Ölkə müəssisələrinin təsərrüfat fəaliyyətinin zəifləməsinin ciddi təhlükəsi mövcuddur, həmçinin güclənmiş xarici rəqabətin, tələbatın idxal mallarının xeyrinə dəyişməsi, büdcəyə vergi və gömrük daxilolmalarının azalması, işsizliyin artması və investisiya imkanlarının daralması nəticəsində onların müflisləşməsi təhlükəsi də mövcuddur.

Həmçinin onu da nəzərə almaq lazımdır ki, son zamanlar Rusiyanın xarici ticarəti, daxili bazarı hər hansı bir tarif və qeyri-tarif məhdudiyyətlərindən, xüsusən 1998-ci ilin avqustundan sonra, daha güclü qoruyan ölkə valyutasının cari, hərdən isə sıçrayışlı devalvasiyası şəraitində həyata keçirilir. Lakin bu üstünlüklərin asanca itirmək olar, əgər devalvasiya fasiləsini düşünülmüş, ehtiyatlı və milli iqtisadiyyatın qorunmasına istiqamətlənmiş tarif siyasətinin aparılması üçün istifadə etməsək.

Göstərilən düşüncələr Rusiyanın ÜTT-na birləşməsi zərurətini və strateji qazancını şübhə altına qoymur. Amma xarici bazarlara bizim ixracatçılarımızın və Rusiya bazarlarına xarici rəqiblərin buraxılmasının yüngülləşməsindən olan son müsbət səmərəni ölkəmiz yalnız uzunmüddətli perspektivdə, iqtisadiyyatın strukturunda təsərrüfat artımı və progressiv dəyişikliklər davam etdikcə hiss edəcək.

Bununla əlaqədar olaraq ÜTT-na daxil olmanın keçid dövründə Rusiyanın xarici ticarət siyasəti, istehsal güclərini yeniləmək və yenidən bərpa etmək və dünya bazarının tələblərinin səviyyəsinə çıxmaq məqsədilə, ölkə istehsalçılarının, xüsusən emalətmə sənayesi, kənd təsərrüfatı sahələrində, kiçik və orta müəssisələrin maksimal müdafiəsinə istiqamətlənməlidir.

## Nəticələr

1. Xarici ticarətin dövlət tənzimlənməsi üsulları, dövlətin iqtisadi siyasətinin bütün alətləri kimi, iki hissəyə bölünür – inzibati və iqtisadi. Başlıca iqtisadi alətlər – gömrük rüsumları, aksizlər və əlavə dəyər vergisidir. İqtisadi məzmununa görə onlar hamısı dolayı vergilərə aiddirlər.

2. Vergilərin xarici ticarətdə fiskal, sosial və tənzimləyici funksiyaları həddindən artıq aydın ifadə olunurlar: fiskal o cəhətdən ki, Rusiya büdcəsinin gəlirlərinin xeyli hissəsini gömrük rüsumları, aksizlər və ƏDV təşkil edirlər, sosial – idxalın vergiqoymasının əhalinin təminatının səviyyəsi və keyfiyyətinə təsirində özünü biruzə verir. Tənzimləyici rolu ölkə daxilində qiymətlərin səviyyəsinə və rəqabətin dəstəklənməsinə, büdcənin vəziyyətinə və kiçik biznesin taleyinə, struktur dəyişikliklərə və dünya təsərrüfat əlaqələrinə təsirindən ibarətdir.

Müasir şəraitdə xarici ticarətdə vergidərin başlıca funksiyası tənzimləyici funksiya olmalıdır.

3. Xarici ticarətin iştirakçıları fəaliyyət obyektindən, xarici ticarət əməliyyatlarının xarakterindən və təşkilati-hüquqi formalarından asılı olaraq vergi ödəyiciləri qruplarına bölünürlər.

4. Gömrük tarifləri xarici ticarət siyasətini ən mühüm aləti olaraq qalmaqdadırlar, amma onların rolu son onilliklərdə getdikcə azalmaqdadır.

Gömrük tarifi – malları dövlətin gömrük sərhədini keçdiyi zaman yük sahiblərindən tutulan gömrük rüsumlarının sistemləşdirilmiş siyahısıdır.

5. Ölkəyə malların gətirilməsinin tənzimlənməsinin əsas aləti kimi idxal gömrük rüsumları çıxış edirlər. Gömrük rüsumları – ölkə sərhədindən keçirilən mallardan, qiymətliyərdən və əmlakdan gömrük idarələri vasitəsilə tutulan dövlətin pul yığımlarıdır (vergiləridir). Gömrük rüsumları ölkəyə gətirilən, ölkədən çıxarılan və tranzit malların üzərinə qoyulur. Gömrük rüsumlarının yığılmasından olan daxilolmalar büdcənin gəlirlərində əhəmiyyətli rol oynayırlar.

Gömrük rüsumları ölkə daxilində idxal olunan malların qiymətlərini qaldırırlar, bu da dövlətə daxili bazarı qorumağa, idxal olunan malların rəqabət qabiliyyətini məhdudlaşdırmağa, idxalın həcmi və onun strukturunu

idarə etməyə imkan verir. Gömrük rüsumlarının qaldırılması ölkədə qiymətlərin artımına, istehsalın və xarici ticarət dövriyyəsinin ixtisar edilməsinə aparır.

6. Dünya və Rusiya təcrübəsində bu kimi rüsum növləri tətbiq olunur: advalar, spesifik, kombinə edilmiş, mövsümi, xüsusi, antidempinq və kompensasiyaedici rüsumlar.

7. Rüsumlar malın ölkə mənşəyindən asılı olaraq təyin olunurlar. 140 ölkə ilə ticari-siyasi münasibətlərdə Rusiya Federasiyası daha çox tərəfdaşlıq recimini tətbiq edir. hökumətlər öz gömrük ərazilərində idcal olunan mal və xidmətlərin müəyyən növlərinə tarif güzəştləri təqdim edə bilərlər.

8. Gömrük vergiqoymasının vacib problemi olaraq, gömrük ödənişlərinin yığılma səviyyəsi durur. Dünyanın heç bir ölkəsində bu 100% təşkil etmir. Bu göstəricinin hesablanması üçün ölkəmizin gömrük xidmətinin məlumatları Avropa İttifaqının və Beynəlxalq Maliyyə Fondunun statistikasına ilə tutuşdurulur. Gömrük dərəcələrinin aşağı salınması təxminən rüsumların yığılmasında elə əks olunur ki, necə ki, vergilərin aşağı salınması onların büdcəyə daxil olmasında.

9. Malların sərhəddən hərəkəti ilə bağlı olan müxtəlif dolaylı vergi növlərindən biri də aksizlərdir. Onlara qiymətlərin dəyişməsinə münasibətdə istehlakı az elastik olan mallar və spesifik mallar (tütün, alkoqollu içkilər) cəlb edilirlər. Aksizlər gömrük rüsumlarından və digər vergi və yığımlardan savayı tutulurlar. Xarici ticarətdə aksiz vergiqoymasının obyektini kimi gömrük ödənişlərinin məbləğinə artırılmış malın gömrük dəyəri (gömrük sərhədini keçən zamankı dəyər) çıxış edir.

10. Xarici ticarətdə daha az dolaylı vergi növü ƏDV-dir (əlavə dəyər vergisi). Rusiyanın idxalın vergiqoyması təcrübəsində bu vergi yalnız adına görə belədir, çünki ƏDV-nə əslində xas olduğu kimi emal ilə əlavə olunmuş dəyərdən deyil, əvəzinə gömrük dəyərinin, gömrük rüsumunun və aksizin (aksizli mallar üçün) cəmindən tutulur. Lakin onun tutulmasına bəraət qazandırmaq olar, çünki o ixracatçının öz vətənnində (malın əmələ gəlmə ölkəsində) ƏDV-dən azad olunmasını əvəzləşdirir. Bir çox əmtəə qrupları üçün bu vergi üzrə güzəştlər mövcuddur.

11. Rusiyada xarici ticarət əməliyyatlarının vergiyə cəlb edilməsində bir sıra çatışmazlıqlar mövcuddur, lakin müsbət dəyişikliklər baş verir və xeyli müvəffəqiyyətlər əldə edilmişdir:

- Dövlət Duması tərəfindən xarici ticarətin hüquqi məkanını tam əhatə edən qanunlar qəbul edilmişdir;

- Xarici ticarətdə ümumilikdə ölkə daxilində nisbətən vergilərin yığılması yuxarıdır;

- Xarici ticarətdə yığılan gömrük rüsumlarından, aksizlərdən və ƏDV-dən daxilolmalar dövlət büdcəsinin gəlirlərinin xeyli hissəni təşkil edirlər;

- Xarici ticarətin vergilərə cəlb edilməsinin qayda və ölçülərinin vaxtaşırı dəyişdirilməsi dövlətin tənzimləyici orqanlarının dövlətin iqtisadi siyasətində və dünya bazarlarındakı durumdakı baş verən dəyişikliklərə operativ reaksiya verməyə səy göstərməsindən xəbər verir.

12. ÜTT-na daxil olma ilə əlaqədar Rusiyanın xarici ticarətinin vergiqoyması qaydasında ciddi məsələlər durur. Rusiyanın ÜTT-na birləşməsi



– ölkəmizin dünya iqtisadiyyatına daxil olmasına imkan yaradan müsbət haldır. Ancaq bununla yanaşı bir sıra mənfi nəticələr də yaranacaq. Bununla əlaqədar ölkəmizin xarici ticarətini tənzimləyən alətlərin təkmilləşdirilməsinə ehtiyac var.

## **Terminlər və anlayışlar**

Xarici ticarətin tənzimlənməsinin iqtisadi alətləri  
Xarici ticarətdə vergilərin funksiyaları vergi ödəyiciləri  
Gömrük tarifləri  
Gömrük rüsumları  
Mənşə ölkəmi  
Preperensial (yardım olunan, güzəştli) recim  
Tarif güzəştləri  
Gömrük ödənişlərini vaxtının uzadılması, yaxud hissələrlə verilməsi  
Gömrük ödənişlərinin yığılması  
Aksiz  
Aksizin ödənilməsindən azadolma  
Əlavə dəyər vergisi  
Rusiyanın xarici ticarətində vergi qoymanın problemləri və nailiyyətləri  
Ümumdünya Ticarət Təşkilatı – ÜTT

## **Özünüyoxlama üçün suallar**

1. Xarici ticarətin dövlət tənzimlənməsi üçün hansı iqtisadi alətlər istifadə olunurlar?
2. Xarici ticarətdə vergilərin funksiyaları hansılardır?
3. Xarici ticarət fəaliyyətinin iştirakçıları olan vergi ödəyicilərinin əsas qruplarını sadalayın.
4. Gömrük tarifləri nə deməkdir?
5. Dövlətlər nəyə görə gömrük rüsumları yığırlar? Gömrük rüsumları ölkənin iqtisadiyyatına, onun xarici iqtisadi əlaqələrinə necə təsir göstərir?
6. Gömrük rüsumlarının növləri haqqında danışın.
7. Nəyə görə əmtəənin istehsal mənşəyi ölkəsini müəyyən edirlər?
8. «Gömrük ödənişlərinin yığılma səviyyəsi» nə deməkdir? O nədən asılıdır?
9. Aksiz nədir? O nəyə görə və necə təyin olunur?
10. Xarici ticarətdə ƏDV nədir? Onun tətbiqinin məqsəd uyğunluğunu əsaslandırın.
11. Rusiyada idxal olunan malların gömrük rüsumları, aksizlər və ƏDV-yə cəlb olunması zamanı təqdim olunan güzəştlər haqqında məlumat verin.

12. Rusiyanın ÜTT-na daxil olmasının müsbət və mənfi təsadlarını sadalayın.
13. Rusiyanın xarici ticarətinin vergiqoyması qarşısında, onun ÜTT-na daxil olması ilə əlaqədar olaraq hansı məsələlər durur?

## **Fəsil 6. XARICI İQTİSADI FƏALİYYƏTDƏ SAHİBKARLARIN İKİQAT VERGİTUTMADAN MÜDAFİƏSİ PROBLEMLƏRİ**

Dövlətin vergi siyasəti onun öz vətəndaşlarının və əcnəbilərin mülkiyyətinə vergi qoymaq üzrə hüquqlarını və niyyətlərini ifadə edir. O, dövlətin siyasi və büdcə məqsədlərindən irəli gələrək qanunvericilikdə,

beynəlxalq sazişlərdə əks olunur və vergi sistemində reallaşır. Müasir dövrdə vergi siyasəti beynəlxalq münasibətlər sferasına get-gedə daha çox nüfuz etməyə başlamışdır. Dövlətin və vergi ödəyicilərinin daxili vergi münaqişələrinə dövlətlərin vergi rəqabəti də əlavə olunmağa başlamışdır ki, bu rəqabətin də əsasında dövlətin onun nüfuz dairəsinə daxil olan şəxslərin xaricdə əldə etdikləri gəlirlərdən vergi tutmaq iradları durur.

## 6.1. İkiqat vergitutma

Ayrı-ayrı dövlətlərin beynəlxalq iqtisadi əlaqələrini genişləndirmək cəhdləri onların özlərinin fiskal mənafeələrini gözləmək zərurətləri ilə münaqişəyə girir. Dövlət vergi daxilolmaları hesabına mövcud olur, lakin onun azadlığının dövgər dövlətlərin azadlıqları nəticəsində məhdud olması ilə əlaqədar olaraq yalnız bilavasitə münasibətdə olduğu təsərrüfat obyektlərinə, daha doğrusu onun ərazisində yerləşən və ya onun fiziki və hüquqi şəxslərinə məxsus olan təsərrüfat obyektlərinə vergi qoymaq imkanına malikdir.

Beynəlxalq iqtisadi əməkdaşlığın inkişaf etməsi nəticəsində bir ölkənin müəssisəsi və ya vətəndaşı xaricdə gəlir əldə etmək imkanı əldə etdikdə, bu gəlir iki ölkənin vergitutma obyektinə çevrilir ki, nəticədə gəlir əldə edən xaricdəki fəaliyyətinin genişləndirilməsi kommertiya maraqları baxımından məqsədəuyğun olmur.

**Vergidən məcburi yayınma.** Fərz edək ki, Rusiya kompaniyasının xaricdəki filialı Nijni-Novqoroddan katerlər üçün sühəriklər gətirir və onları quraşdırır. Filialın mənfəəti bu filialın yerləşdiyi ölkədə əldə edildiyi üçün yarandığı məkanda vergiyə cəlb edilir. Bütün vergilər və rüsumlar ödənildikdən sonra xalis mənfəət Rusiyaya köçürülərək əsas şirkətin birləşdirilmiş mənfəətinin bir hissəsi kimi yenidən vergiyə cəlb olunur. Beləliklə, Nijni-Novqorod kompaniyasının xarici iqtisadi fəaliyyətdən əldə etdiyi gəlir ikiqat vergitutmaya məruz qalır.

Bu halda Nijni-Novqorod şirkəti üçün mühəriklərin ixracı və xaricdə katerlərdə quraşdırılması bu mühəriklərin daxili bazarda reallaşdırılması ilə müqayisədə iqtisadi cəhətdən əlverişsiz olur. Şirkət özünün xarici iqtisadi fəaliyyətinə xitam verməlidir. Bu, hər iki tərəfin və eləcə də bütövlükdə beynəlxalq iqtisadi əməkdaşlığın mənafeələrinə ziyan vurur.

Lakin ola bilər ki, zavod istehsalın ixtisar edilməsini məqsədəuyğun hesab etməyərək başqa yol seçsin – özünün xarici filialının mənfəətini Rusiyaya köçürməyi saxlayaraq bu mənfəəti xaricdə saxlasın. Əgər Rusiyada və xarici filialın yerləşdiyi ölkədə mənfəət vergisinin dərəcələrində olan fərq böyükdürsə və bu fərq Rusiyanın xeyrinə deyilsə, onda çox ehtimal ki, zavodun rəhbərliyi aşağıdakı kimi davranacaqdır: – zavod rəhbərliyi ixrac etdiyi mühəriklərin qiymətini süni şəkildə aşağı salmağa başlayacaq və bununla da özünün məcmu mənfəətini azaldacaqdır. Bununla da o, Rusiyadakı vergi bazasını azaltmağa və Nijni-Novqorodla müqayisədə daha aşağı vergiyə cəlb edilən xarici filialının mənfəətini artırmağa nail olacaqdır.

Nəticədə vergidən yayınma və kapitalın Rusiyadan kənarlaşması halı baş verir.

Əgər əsas şirkətə pul lazım olarsa, onda o xarici filialdan öz mənfəətini Rusiyaya köçürməsinə tələb etməyəcək, sadəcə ondan kredit istəyəcəkdir. Kreditin və faizlərin ödənilməsinə sərf edilən vəsaitlər vergidən azad olunurlar və uyğun olaraq vergi bazasını və ödəmələri ixtisar edilər. Bununla da ikinci dəfə vergidən yayınma və kapitalın nəzarətsiz Rusiyadan çıxarılması baş verəcəkdir.

Təsərrüfat tədbirlərinin məntiqi zəncirini davam etdirmək də olar. Mühərriqçayırma firmasının rəhbərliyi öz filialından malları və xidmətləri artırılmış qiymətlərlə texnoloji baxımdan əsaslandırılmış və ya əsaslandırılmamış idxalına keçə bilər. Nəticədə yenə də vergidən yayınma və kapitalın kənarlaşması baş verəcəkdir. Firma öz səhmlərini xaricdəki filialına verə bilər ki, bu da dividendlərdən vergiyə cəlb olunmasının minimumlaşdırılması ilə nəticələnəcəkdir. Şirkət bu tip tədbirlər nəticəsində müştərək və ya xarici firmaya çevrilə bilər ki, bu zaman da əsassız şəkildə vergi güzəştlərindən istifadə edəcəkdir.

Sadaladığımız təsərrüfat-siyasi tədbirlər silsiləsinin bir sıra hüquqa zidd məqamları vardır. Lakin bu tədbirlər üçün başlanğıc məqam o olmuşdur ki, təsərrüfat subyekti xarici iqtisadi fəaliyyətdə ikiqat vergitutmadan qaçmaq istəmişdir. Bu halın baş verməməsi üçün beynəlxalq vergitutmanın müəyyən normaları yaradılır ki, bu normalar da dövlətlərin iqtisadi subyektlərin fəaliyyətinə qarışmasının hüdudlarını və xarakterini, eləcə də dövlətlər arasında vergi hüquqlarının məhdudlaşdırılmasını müəyyən edir.

Dövlətlərin hökumət strukturları vergi islahatlarını apararkən və ümumi vergi siyasətini müəyyən edərkən bu şərtləri nəzərə almalıdırlar. Bu zaman beynəlxalq iqtisadi əlaqələrin vergi tənzimlənməsi xüsusi əhəmiyyət kəsb edir. Firmalara xaricdə öz fəaliyyətlərini eyni bir gəlirə təkrar verginin qoyulması şəklində əsassız itkilərə məruz qalmadan genişləndirmək imkanı yaradılmalı, lakin eyni zamanda iqtisadi subyektlərin mövcud güzəştlərdən sui-istifadə etməsi halları aradan qaldırılmalıdır.

**İkiqat iqtisadi və ikiqat hüquqi vergitutma.** Vergi nəzəriyyəsi və praktikasında ikiqat iqtisadi və ikiqat hüquqi vergitutmanı fərqləndirirlər. İkiqat iqtisadi vergitutma o zaman baş verir ki, bir neçə gəlir götürən eyni bir gəlirdən vergi ödəyirlər. İqtisadi ikiqat vergitutmaya misal olaraq səhmdar cəmiyyətinin gəlirindən verginin ödənilməsinə, sonra isə bu cəmiyyətin bölüşdürülmüş mənfəətinin – səhmdarların aldığı dividendlərin vergiyə cəlb edilməsini göstərmək olar.

İkiqat hüquqi vergitutma ilə o zaman baş verir ki, eyni bir vergi ödəyicisi eyni bir dövr ərzində iki və daha artıq dövlətdə eyni bir obyektə görə müqayisəli vergiyə cəlb edilir. «Beynəlxalq ikiqat vergitutma» termini məhz ikiqat hüquqi vergitutmaya daha tez-tez tətbiq olunur.

Beynəlxalq ikiqat vergitutma aşağıdakı hallarda yarana bilər:

– əgər bir neçə dövlətin milli qanunvericiliyinə görə vergi ödəyicisi rezident hesab edilərək vergiyə cəlb olunan obyektlərə görə bu ölkələrdən hər

biri qarşısında qeyri-məhdud vergi məsuliyyəti daşıyarsa (eyni zamanda icra edilən tam vergi məsuliyyəti);

– əgər bir dövlətin rezidentinin digər dövlətin ərazisində vergitutma obyektini yaranırsa və hər iki dövlət bu vergi obyektindən vergi tutursa;

– əgər bir neçə dövlət onlardan heç birinin rezidenti olmayan, lakin bu dövlətlərdə vergi obyektinə malik olmayan şəxsi vergiyə cəlb edirsə.

Prinsip etibarını ilə belə bir vəziyyət vergi ödəyicisinin öz fəaliyyətin yalnız bir ölkədə həyata keçirdiyi halda da baş verə bilər. Belə bir ikiqat vergitutma o zaman yaranır ki, ümumdövlət (mərkəzi, federal, konfederal) qanunvericiliyi ilə yerli özünüidarə orqanları səviyyəsindəki qanunvericilik bir-biri ilə uyuşmasın.

Belə vəziyyətə 80-ci illərdə Rusiya Federasiyasında tez-tez rast gəlinirdi və əsas səbəbi də federal hakimiyyət tərəfindən regional və yerli hakimiyyət orqanlarının vergitutma sferasındakı qanunvericilik təşəbbüslərinə nəzarət edə bilməməsi idi. Lakin əgər bir ölkə daxilində bu problemi regional və yerli qanunvericiliyi ümumdövlət qanunvericiliyinə uyğunlaşdırmaq yolu ilə həll etmək mümkündürsə, beynəlxalq iqtisadi münasibətlərdə ikiqat və hətta çoxqat iqtisadi və hüquqi vergitutma suveren dövlətlərin vergi qanunvericiliyi əsasında həyata keçirilir və yalnız dövlətlərarası səviyyədə çoxsaylı və mürəkkəb məsələləri quraşdırmaq yolu ilə aradan qaldırıla bilər.

İkiqat vergitutmanın aradan qaldırılmasında yalnız eyni bir obyektin müxtəlif ölkələrdə vergiyə cəlb edilməsi nəticəsində vergi yükü dəfələrlə artan vergi ödəyiciləri deyil, həm də daxili və xarici əmtəə dövriyyəsini artırmağa, xarici investisiyalar cəlb etməyə və eləcə də həm ayrı-ayrı milli müəssisələrin, həm də bütövlükdə iqtisadiyyatın rəqabət qabiliyyətini artırmağa çalışan dövlətin özü də maraqlıdır. Əgər ikiqat vergitutma aradan qaldırılmazsa, onda iqtisadi münasibətlər sferasında fəaliyyət göstərən hüquqi və fiziki şəxslərin vergi yükü elə bir səviyyəyə gəlib çata bilər ki, hər hansı bir beynəlxalq əmək bölgüsündə iştirak onlar üçün iqtisadi baxımdan əsasız olar.

Müasir şəraitdə bir çox müəssisələrin fəaliyyəti beynəlxalq xarakter daşımağa başlamışdır, daha doğrusu onların fəaliyyəti bir neçə dövlətin ərazisinə nüfuz edir. Bununla əlaqədar olaraq tez-tez həmin müəssisələrin gəlirlərinin müxtəlif ölkələrdə yerləşmiş mənbələr arasından bölgüsü və yenidən bölgüsü məsələsi ortaya çıxır. Fəaliyyətləri beynəlxalq iqtisadi münasibətlər sferasında əsas yer tutan transmilli şirkətlər üçün bu problem xüsusi önəm daşıyır.

## **6.2. Beynəlxalq vergiqoymanın əsas prinsipləri**

Hər bir dövlətin qanunvericiliyində onun rezidentlərinin xaricdəki fəaliyyətinə və eləcə də ərazisində fəaliyyət göstərən əcnəbilərin vergiyə cəlb olunmasını tənzimləyən qaydalar vardır. Müxtəlif ölkələrdə beynəlxalq vergiqoymaya yanaşmalarda fərqli cəhətlər olsa da, hamı üçün ümumi olan anlayışlar və prinsiplər də mövcuddur. Onların ölkələrin vergiqoyma sistemindəki rolu bəzi hallarda dövlətlər – iqtisadi tərəfdaşlar arasındakı

ikiterəfli vergi sazişləri ilə, başqa hallarda isə dövlətin daxili qanunvericilik normaları ilə birtərəfli qaydada müəyyən edilir.

90-cı illərdə beynəlxalq iqtisadi təşkilatlar tərəfindən də ikiqat vergitutmadan müdafiənin tipik qaydaları müəyyən edilməyə başladı.

Hüquqi şəxslərdən beynəlxalq vergitutma problemlərini aşağıdakı qruplara ayırmaq olar:

- vergitutma subyekti olan hüquqi şəxsin milli mənsubiyyətinin müəyyən edilməsi;
- əcnəbi hüquqi şəxsin öz fəaliyyətini qurduğu ölkənin ərazisində fəaliyyət rejiminin müəyyən edilməsi qaydası;
- gəlirin mənbəyinin müəyyən edilməsi ilə bağlı olan problemlər;
- daimi məskunlaşdığı ölkədə vergi öhdəliklərinin müəyyən edilməsi zamanı xaricdə ödənilmiş vergilərin uçotu;
- bir-birindən asılı olan iqtisadi agentlər arasında xarici iqtisadi fəaliyyətin həyata keçirilməsi zamanı gəlir vergisi üzrə vergi bazasının müəyyən edilməsi qaydası.

Milli mənsubiyyətlərini müəyyən etmək bəzən çətinliklər doğuran fiziki şəxslərdən (ikili vətəndaşlıqla, vətəndaşlığın olmaması ilə əvə ya vətəndaşlığı ilə daimi yaşayış yerinin üst-üstə düşməməsi ilə əlaqədar) fərqli olaraq hüquqi şəxslərin həmişə yeganə qeydiyyat məkanı olur və bu məkan onların hüquqi ünvanı hesab olunur. Bütün hüquqi şəxslər qeydiyyat ölkəsində vergi rezidenti statusuna malik olurlar. Bununla yanaşı, hüquqi şəxs kommersiya və ya başqa iqtisadi fəaliyyətin həyata keçirdiyi ölkədə də vergi rezidenti statusunu ala bilər. Xarici ticarət fəaliyyəti bir qayda olaraq başqa dövlətin vergi qanunvericiliyinin milli müəssisələrə şamil olunmasına gətirib çıxartmır.

Dövlətin xarici iqtisadi fəaliyyətdəki vergi siyasəti üç prinsipdən birinə – vətəndaşlığa, əraziyə və ya mənbəyə əsaslanır.

**Vətəndaşlıq prinsipi.** Vətəndaşlığa görə vergitutmaya bu və ya digər ölkə əhalisinin əcnəbilər qarşısında malik olduqları üstünlüklərə – istənilən vaxt ölkəyə qayıtmaq imkanına malik olmaları, beynəlxalq münaqişələr zamanı dövlətin müdaxiləsi və köməyi hüququna malik olmaları, xaricdə konsul xidmətləri hüququna və s. malik olmaları ilə haqq qazandırmaq olar. Bu halda vergi ödəmələri bir növ sosial-siyasi sığortaya ödənilən ödənişlərə çevrilir.

Əgər iqtisadi subyekt vətəndaşlıq prinsipinə görə vergiyə cəlb edilirsə, onda bu o deməkdir ki, o öz ölkəsinin büdcəsinə yalnız bu ölkənin ərazisində deyil, həm də bu subyektin fəaliyyətini həyata keçirdiyi başqa ölkədə əldə etdiyi gəlirdən (qlobal gəlir) vergi ödəyir. Belə siyasəti həyata keçirən ölkələrdən biri də Amerika Birləşmiş Ştatlarıdır. Orada cari vergi ilindən əvvəlki müəyyən dövr ərzində (10 ilə qədər) keçmiş ABŞ vətəndaşlarını gəlir vergisinə cəlb edirlər ki, vergidən yayınmaq məqsədi ilə Amerika vətəndaşlığının dəyişdirilməsinə mane olsunlar.

**Ərazi prinsipi.** Ərazi prinsipinə görə vergitutma onunla izah edilir ki, iqtisadi subyekt öz ərazisində gəlir əldə etmək, bu gəliri investisiya etmək və ya istehlaka xərcləmək imkanı yaratmış ölkənin idarəetmə, infrastrukturanın dəstəklənməsi və inkişafı, ətraf mühitin və qayda-qanunun qorunması ilə əlaqədar xərclərində iştirak etməlidir. Ərazi prinsipi həm subyektlərə, həm də

obyektlərə (gəlirlərə) aid edilə bilər. Məsələn, A ölkəsi öz ölkəsinin ərazisində təsərrüfat fəaliyyəti ilə məşğul olan B ölkəsinin vətəndaşını vergiyə cəlb etmək hüququna sahib olmaq istəyinə malik ola bilər. Anoloji olaraq, B ölkəsində qeydiyyatdan keçmiş və A ölkəsində faktiki olaraq fəaliyyət göstərən şirkətin gəlirləri A ölkəsində vergiyə cəlb oluna bilər.

**Mənbə prinsipi.** Bəzi hallarda dövlət onun rezidenti olmayan, lakin ölkəsinin ərazisində gəlir əldə edən subyektin gəlirlərini vergiyə cəlb edə bilər. Bu halda mənbə prinsipinə görə vergitutmadan danışmaq olar, çünki gəlirin mənbəyi məhz bu dövlətin ərazisindədir. Mənbə prinsipi üzrə vergitutmanın obyektləri aşağıdakılar ola bilər:

- dividendlər və faizlər də daxil olmaqla, ölkə iqtisadiyyatına qoyulan investisiyalardan alınan gəlirlər;
- verilmiş müstəsna hüquqlardan istifadəyədək əldə edilmiş gəlirlər;
- belə dövlətin ərazisində, yerləşən daşınmaz əmlakdan alınan gəlirlər.

İki dövlətin eyni bir obyekti vergiyə cəlb etmək istəməsi ilə əlaqədar yaranan münaqişələrdə ərazi prinsipi üstünlük təşkil edir. Dövlət daimi yaşayış yeri başqa bir dövlət olan şəxsin özünün ərazisində həyata keçirdiyi kommersiya fəaliyyətindən əldə etdiyi gəliri özünün rezidentinin əldə etdiyi gəlir kimi vergiyə cəlb edir.

Kommersiya fəaliyyəti ilə əlaqədar olmayan gəlirlər (dividendlər, faizlər və s.) birdən çox ölkədə vergiyə cəlb oluna bilər, lakin bu zaman müəyyən məhdudiyətlər gözlənilir – məsələn, vergi dərəcələri aşağı salınır, lakin çox hallarda onlar mənbə hesab olunan ölkələrdə vergidən azad olunurlar. Aşağı vergi dərəcələrinin müəyyən edilməsi onunla bağlıdır ki, tam həcmli kommersiya fəaliyyəti üçün ərazi bağlılığı nisbətən passiv investisiyalar üçün ərazi bağlılığı ilə müqayisədə daha böyük əhəmiyyət kəsb edir. Çünki bu halda investor vəsaiti ölkə iqtisadiyyatına qoyarkən vergi şəklində toplanan vəsaitlərin dəstəklənməsi üçün yönəldiyi ölkə infrastrukturundan aktiv istifadə etmir.

Beynəlxalq hüquq normaları «dövlətin xarici ərazidə müstəqil fəaliyyətlərini» qəti olaraq qadağan edir. «*Formal əraziçilik*» adlanan bu prinsipin əsasını daxili qanunvericiliyin özgə ərazilərə şamil etmək cəhdləri təşkil edir. Bu prinsip həm də suveren dövlətin razılığı olmadan onun ərazisində vergi auditor yoxlamalarının və bu qəbildən olan başqa istintaqların aparılmasına da şamil edilir. Belə dövlət tərəfindən əməkdaşlıq yalnız onun daxili qanunvericiliyi çərçivəsi daxilində və ya inzibati və məhkəmə təhqiqatlarında yardım üzrə bağlanmış müqavilələr əsasında mümkündür. Bu məqamlar məhkəmə qərarlarının icrasına da aiddir.

Bütün yuxarıda deyilənlər dövlətin bir tərəfli qaydada ikiqat vergitutma problemini həll etmək üsullarına aiddir. Lakin birtərəfli tədbirlər kafi olmurlar, çünki onlar çox zaman natamam və digər dövlətlərin tədbirləri ilə əlaqələndirilməmiş olurlar. Vergitutma üzrə münaqişələrdən qaçmaq və onların həll edilməsi əməliyyatlarını sadələşdirmək üçün gələcəkdə nəzərdən keçirəcəyimiz ikiqat vergitutmadan qaçmaq müqavilələri bağlanılır.

### 6.3. Vergi neytrallığı, onun növləri

Beynəlxalq biznesə vergiqoymanın məqsədi elə vergi normaları yaratmaqdan ibarət olmalıdır ki, bu normalar birdən az olmayan ölkələrin ərazisində təsərrüfat fəaliyyətinə həm şərait yaratmasın, həm də maneçilik törətməsin. Vergi sistemi «arxa planda» olmalı və kommersiya qərarları qəbul edilən zaman vergi mülahizələri həlledici rol oynamamalıdır. «*Vergi neytrallığı*» konsepsiyası adlanan bu prinsip bir neçə variantda həyata keçirilir.

**İxrac neytrallığı.** Birinci variant «ixrac neytrallığı» adlanır. Vergi sistemi o halda bu standartı uyğun hesab edilir ki, o investorun vəsaiti öz ölkəsinin ərazisində və ya onun hüduqları xaricində yerləşdirməsi qərarına təsir göstərməsin.

*İxrac neytrallığına aid misal:* X Amerika firmasının öz fəaliyyətini həyata keçirdiyi bütün ölkələrin ərazisində mənbələrdən əldə etdiyi ümumi gəlir ABŞ-da 34% dərəcə ilə vergiyə cəlb edilir, şirkətin fransız şöbəsinin gəlirinə isə həm də Fransada 30%-lik dərəcə ilə vergi qoyulur. Əgər ABŞ-nın vergi sistemi ixrac neytrallığı standartına uyğundursa, onda ABŞ şirkətin vergilərinin yenidən hesablanması aparacaqdır. Fransada ödənilmiş verginin məbləği Amerika xəzinəsinə ödəniləcək məbləğdən çıxılacaqdır. Odur ki, bu gəlirə yalnız 4%-lik dərəcə ilə vergi qoyulacaqdır.

Beləliklə, X firması üçün yaranma mənbəyindən asılı olmayaraq məcmu vergi elə həmin 34% olacaqdır. Əgər gəlir bütövlükdə ABŞ-da əldə edilmişdirsə, onda verginin bütün məbləği bu ölkənin xəzinəsinə keçəcəkdir, Fransada əldə edilmişdirsə, onda Fransanın xəzinəsi gəlirin 30%-ni, ABŞ xəzinəsi isə 4%-ni alacaqdır. Əgər Fransada vergi dərəcəsi ABŞ-dan yüksək olarsa, onda şirkət bütün verginin Fransada ödəyəcək, ABŞ-da isə ödəməyəcəkdir, lakin bu halda ABŞ xəzinəsi şirkətə fransız və amerika vergi dərəcələri arasındakı fərqi ödəməyəcəkdir.

**İdxal neytrallığı.** «İdxal neytrallığı» adlanan ikinci variant dövlət sərhədləri daxilində fəaliyyət göstərən bütün formaların vahid dərəcə üzrə vergiyə cəlb olunmasını nəzərdə tutur. Əvvəlki misalda əgər ABŞ X şirkətinin fransız gəlirini vergidən azad etsəydi, bu idxal neytrallığına aid misal ola bilərdi, çünki X firmasının fransadakı gəliri Fransada fəaliyyət göstərən istənilən başqa şirkətin gəliri kimi vergiyə cəlb ediləcəkdə. Amerikalı vergi ödəyicisi bütövlükdə özünün fəaliyyətini yalnız ABŞ-da həyata keçirməsi halı ilə müqayisədə daha az vergi ödəyəcəkdə.

**Milli neytrallıq.** Vergi neytrallığının üçüncü növü «milli neytrallıq» adlanır. Bu növ neytrallığa görə kapitalın məcmu mənfəəti vergitutma baxımından ölkədə əldə edilmiş və xaricdə əldə edilmiş mənfəətə parçalanmır. Vergi bazası olaraq bütün xaricdə ödənilmiş vergilər çıxıldıqdan sonra qalan məcmu mənfəətin məbləği götürülür. Beləliklə, bu xarici vergilər xərclər hesab olunur və xaricdə ödənilmiş vergilər çıxıldıqdan sonra qalan xalis mənfəət vahid dərəcə üzrə ölkə daxili vergitutmaya cəlb edilir. Nəticədə xaricdə əldə edilmiş gəlir ikiqat vergitutmaya məruz qalır – əvvəlcə məcmu mənfəətdən onun alındığı yerdə vergi tutulur, sonra isə xaricdə əldə edilmiş xalis mənfəətdən vətəndə vergi tutulur.



Belə vergitutma iki müxtəlif məqsəd güdə bilər: birincisi – vergi baxımından kapitalın xaricə çıxarılmasının ölkə daxilində investisiyalarla müqayisədə daha az sərfəli etməklə kapitalın xaricə axmasına əngəl törətmək; ikincisi – xaricdəki milli şirkətlərin dünya iqtisadiyyatının müəyyən sahələrindəki mövqelərini möhkəmləndirmək məqsədi ilə onların reinvestisiyasını stimullaşdırmaq.

Praktikada hər bir milli vergi sistemində vergi neytrallığının bu variantlarına ölkənin xarici iqtisadi siyasətinin məqsədlərindən, bu siyasətə iqtisadi maraq qruplarının təsir səviyyəsindən və dövlət büdcəsinin vəziyyətindən asılı olaraq müxtəlif nisbətlərdə rast gəlinir.

## **6.4 İkiqat vergitutmanın aradan qaldırılması haqqında sazişlər**

**İkiqat vergitutmanın aradan qaldırılması haqqında sazişlərin bağlanması zamanı dövlət qarşısında duran vəzifələr.** İkiqat vergitutmanın aradan qaldırılması haqqında sazişin bağlanması zamanı dövlət qarşısında duran vəzifələr aşağıdakılardır:

1. Xarici iqtisadi fəaliyyət subyektlərinin gəlirlərinə münasibətdə vergi yurisdiksiyasının dürüst müəyyən edilməsi;

2. Saziş bağlamış ölkələrin vergi orqanları ilə xarici iqtisadi dövriyyə iştirakçılarının qarşılıqlı əlaqələrinin nizama salınması;

3. İkiqat vergitutmanın aradan qaldırılması sxeminin müəyyən edilməsi;

4. Saziş bağlamış hər iki dövlətin müəyyən gəlir növünü vergiyə cəlb etmə hüququ olduqda, ikiqat vergitutmanın aradan qaldırılmasının mexanizminin müəyyən edilməsi;

5. Vergi ödəyicisinin daimi yaşadığı ölkə ilə fəaliyyət göstərdiyi ölkə arasındakı saziş bağlandığı halda onun fəaliyyət göstərdiyi ölkədə hüquqlarının qorunması;

6. Sazişin müddələrinin qorunması məqsədi ilə qarşılıqlı məlumatların mübadiləsi qaydasının müəyyən edilməsi;

7. Vergigoymadan yayınma və sazişdən sui-istifadə hallarının qarşısını almaq məqsədilə mexanizmin və qarşılıqlı razılıq pro sedurunun hazırlanması;

İqtisadi Əməkdaşlıq və İnkişaf Təşkilatının (İƏİT) ikiqat vergitutmadan yayınma haqqında sazişinin nümunəvi modelində ümumiyyətlə ikiqat vergitutmadan yayınma haqqında sazişin və sazişin nümunəvi modelinin olması zəruriliyi aşağıdakı amillər ilə izah olunur:

1. İkiqat vergitutma mal və xidmət ticarətinə, kapitalın yerdəyişməsinə mənfi təhsir göstərdiyi, iqtisadi əlaqələrin genişlənməsinə maneə yaratdığı üçün onun aradan qaldırılması məqsədmüvafiqdir.

2. Bir neçə ölkədə kommertiya fəaliyyəti ilə məşğul olan vergi ödəyiciləri həmin ölkələrdəki vergi qanunvericiliyi barədə tam təsəvvürləri olmalı və eyni vergitutma prinsiplərinin tətbiq olmasına əmin olmalıdırlar.

Vergidən yayınma hallarına və milli kapitalın arzuolunmaz xaricə axınına qarşı mübarizə üsulu kimi bu cür sazişlərin olması məqsədemüvafiqdir.

Tarixən beynəlxalq vergi sazişləri ölkələr arasında vergi münasibətlərinin bir tənzimləyici vasitəsi kimi hələ XIX əsrdə yaranmışdır; bu sazişlərdən ən köhnəsi 1843 ilə aiddir. Bu saziş Fransa və Belçika arasında bağlanmışdır və informasiya mübadiləsi ilə yanaşı vergi məsələlərində inzibati yardımı nəzərdə tutmuşdur. Əsasən ilk sazişlər məhdudlaşdırılmış gəlir növlərinin (miraslar, dəniz daşınmalarından gəlirlər, daşınmaz əmlakdan qəlirlər) vergi rejimini tənzimləyirdilər. Tədricən kapitalizmin inkişafı ilə biznesin təşkilinin yeni formaları (hüquqi şəxslər – gəlirləri fiziki şəxslərin gəlirlərindən ayrıca qəbul edilən korporasiyalar) yaranmağa başlamışdır.

Xarici ticarətin dövriyyəsi intensiv şəkildə artırdı. Əcnəbi ixracçılar və idxalçılar xarici ölkələrin ərazilərində topdan satış, quraşdırma, hazırlanmış mala son şəkil vermə, satışdan sonra xidmət etmə, françayzing, lizinq və aqent əməliyyatları ilə məşğul olaraq öz fəaliyyət dairəsini genişləndirdilər, yəni iri həcmdə gəlirlərə sahib oldular. Xarici filialların, törəmə şirkətlərin və birgə müəssisələrin sayı və dövriyyəsi artırdı. İş qüvvəsinin, kapital sahiblərinin beynəlxalq miqراسiyası artırdı.

Birtərəfli tədbirlərin qəbul edilməsi ilə yanaşı çoxsaylı ikitərəfli vergi sazişləri bağlanmışdır. Millətlər Liqasının himayəsi ilə ikitərəfli vergi sazişlərinin iki modeli işlənilib hazırlanmışdır. Bu iş öncə BMT-nin, sonra isə İƏİT-nin təşəbbüsü ilə ikinci dünya müharibəsindən sonra da davam etdirildi.

**Konvensiyaların nümunəvi modelləri.** Çoxillik əmək 1963-cü ildə Gəlirlər və kapitallar üzrə ikiqat vergitutmanın aradan qaldırılması haqqında Konvensiyanın nümunəvi modelinin qəbul edilməsi ilə başa çatdı. İƏİT-nin Konvensiyasına son əlavələr 1997-ci ilin sonununda edildi.

Konvensiya nəyinki ikiqat vergitutmanın aradan qaldırılması əsaslarını müəyyən etdi, həmçinin bütün dünyada mütəxəssislər tərəfindən işlənilən anlayışları, terminləri, kriteriyaları standartlaşdırdı. Model 30 maddədən ibarət olan və avropa ölkələrinin tərəfdaşları ilə bağladığı sazişlərdə baza sənədi kimi tez-tez istifadə edilən saziş layihəsini təşkil edir. Saziş layihəsi məcburidən çox tövsiyyə xarakteri daşıyır.

Rusiya Federasiyası İƏİT-nin konvensiyasını əsas götürərək xarici ölkələrlə onlarla saziş bağlayıb.

ABŞ hökumətinin digər ölkələrlə müqavilə bağlamağ üçün baza kimi istifadə etdiyi model sazişini ABŞ-nin Maliyyə Nazirliyi 1976-cı ildə dərc etmişdir. Amerikan modeli İƏİT modeli ilə müqayisədə daha da sərtir və ixtiyara verilmiş imtiyazların istifadəsinə ciddi məhdudiyət qoyaraq, «vergi dələduzluqunu» və vergitutmadan boyun qaçırmaq üçün yaradılan firmaların aradan qaldırılmasına çalışır.

Eyni zamanda BMT-nin təşəbbüsü ilə inkişaf etmiş və inkişaf etməkdə olan ölkələr arasında bağlanan sazişlər üçün tövsiyələr hazırlanıb. BMT-nin sənədləri əsas etibarilə inkişaf etməkdə olan ölkələrin maraqlarını qoruduğu halda, İƏİT və ABŞ-nin tövsiyələri inkişaf etmiş ölkələrin firmalarının maraqları təmsil edir.

Hal-hazırda İƏİT, ABŞ və BMT modelləri ikiqat vergitutmanın aradan qaldırılması üzrə ikitərəfli sazişlərin əsas nümunələridir. İkitərəfli sazişlərdən əlavə olaraq gəlirlərin və kapitlin vergiyə cəlb edilməsinin çoxtərəfli sazişləridə mövcuddur. Onlara Şimalı Avropa, Afrika ölkələrinin arasında olan sazişlər aiddir; Bunlarla yanaşı QİƏŞ (Qarşılıqlı İqtisadi Əməkdaşlıq Şurası) çərçivəsində iki çoxtərəfli saziş qüvvədədir.

**İƏİT-nin ikitərəfli saziş modeli.** İkiqat vergitutmanın aradan qaldırılması haqqında sazişi bağlayan ölkələr öz qarşılarında aşağıdakı əsas məsələləri qoyurlar:

- ikiqat vergitutmanın aradan qaldırılması sxeminin müəyyən edilməsi. Buna hər bir saziş bağlayan dövlətə konkret gəlir növünün gəlb olunmasına müstəsna hüquq verilməsi yolu ilə nail olunur.

- ikiqat vergitutma hüququ hər iki dövlətdə saxlanıldığı hallarda ikiqat vergitutmanın aradan qaldırılması mexanizminin müəyyən edilməsi;

- bir dövlətin vergi ödəyicilərinin digər dövlətdəki diskriminasiyalı vergitutmadan qorunması;

- sazişin müddələrinin yerinə yetirməsi, habelə sazişdən sui-istifadə və ya vergidən yayınma hallarına yol verilməməsi məqsədləri ilə qarşılıqlı informasiya mübadiləsinin nəzərdə tutulması.

Bu məqsədlərə uyğun olaraq İƏİT-nin ilə yanaşı ABŞ və BMT-nin struktur modelləridə qurulub.

Şərti cəhətdən onun əsaslarını dörd qrupa bölmək olar:

- konvensiyanın tətbiq olma sahəsi;

- razılığı gələn ölkələr arasında vergilərin bölüşdürülməsi;

- ikiqat vergitutmanın aradan qaldırılması;

- razılığı qələn ölkələr arasında davranış qaydaları;

Konvensiyanın əhatə dairəsinə onun tətbiq olunduğu hüquqi və fiziki şəxslərlə yanaşı, onun şamil edildiyi vergilər də daxildir. Müasir vergi sazişləri razılığı gələn dövlətlərin birində və ya hər ikisində daimi yaşayış yeri olan (rezidentlər) subyektlərə aiddir.

Rezidentliyin kriteriyalarını hər bir ölkə öz qanunvericiliyinə uyğun olaraq müəyyən edir.

Konvensiyanın əhatə dairəsi onun tətbiq olunduğu vergiləri müəyyən edir. Onlara gəlirlərdən vergilər (fiziki şəxslərin qəlir vergisi, müəssisələrin mənfəət vergisi) və kapital aiddir. Vergi sistemlərinin fərqli olması ilə əlaqədar razılığa gələn dövlətlərdə tətbiq olunan vergilərin eyniləşdirilməsi zamanı çətinliklər baş verə bilər. Anlaşmazlıqlara yol verməmək üçün sazişlərə əsasən hər iki dövlətdə müəyyən edilmiş vergi növlərinə tətbiq olunnacaq və gələcəkdə müəyyən ediləcək bu cür analoji vergilər barədə müddəalar daxildir.

Konvensiyaya müəyyən olunmuş anlayışları şərh edən «Ümumi təriflər», «Rezident», «Daimi nümayəndəlik» adlı məqalələr daxildir. Məsələn, «Ümumi təriflər» adlı məqalə «şəxs», «şirkət», «beynəlxalq daşımalar», «səlahiyyətli orqan» kateqoriya və terminlərin birmənalı anlayışını təmin edir. Məsələn «dividend», «faiz», «royalti», «daşınmaz əmlak», və «peşəkar xidmətlər» adlı bəzi terminlərin bu elementlərin vergigoymasına aid olan məqalələrdə müəyyən edilir. Ayrıca qeyd olunur ki, xüsusi müəyyən olunmamış terminlər

vergiləri barəsində Konvensiya tətbiq olunan ölkənin mövcud qanunvericiliyinə əsasən şərh olunur. Bu halda belə bir terminin bu dövlətin vergi qanunvericiliyi ilə şərh olunması onun digər qanunlar ilə şərh olunmasından üstünlük təşkil edir.

Vergi sazişlərinin başa düşülməsi üçün «şəxs» və «şirkət» terminləri böyük əhəmiyyət kəsb edir. «Şəxs» terminindən fərqli olaraq «şirkət» termini məhdud mənada istifadə edilir. O, yarandığı dövlətin qanunvericiliyinə uyğun olaraq korporasiya kimi hesab edilən hər hansı bir korporativ birliyi, həmçinin istənilən vergiyə cəlb etmə vahidini ifadə edir.

Konvensiyanın nümunəvi modelinə uyğun olaraq «beynəlxalq daşımalar» dedikdə su və hava vasitəsi ilə həyata keçirilən daşımalar nəzərdə tutulur. Bununla yanaşı bir çox sazişlər istənilən nəqliyyat vasitəsi həyata keçirilən daşımaları beynəlxalq daşımalara aid edərək, onlara daha geniş mənə verir. Eyni zamanda nümunəvi modeldə razılığa gələn dövlətlərin birində «faktiki idarəetmə orqanı» olan şirkətin həyata keçirdiyi beynəlxalq daşımalar barədə ətraflı deyilir. Son zamanlar şirkətlərdən söz düşərkən bu kriteriy rezidentliklə əvəz olunur.

«Rezident» məqaləsi (bəzi hallarda onu «Vergitutma məqsədləri üçün daimi olduğu yer» kimi adlandırırlar) razılığa gələn hər iki dövlətin rezidenti olan şəxsin vergi statusunun müəyyən olunması qaydasını tənzimləyir. Belə mübahisəli hal olduğu təqdirdə Konvensiyanın məqsədləri üçün onun daimi olduğu yer aşağıdakı kriteriyalar əsasında müəyyən edilməlidir: daimi yaşayış yerinin olması, yaşayış maraqlarının yerləşdiyi mərkəz, şəxsin həmişəki yaşadığı yer, vətəndaşlıq, faktiki idarəetmə orqanının olduğu yer. Yuxarıda sadalanan kriteriyalardan heç biri şəxsin statusunu müəyyən etmədikdə, razılığa gələn tərəflər məsələni qarşılıqlı razılıq əsasında həl edirlər.

**Şirkətin daimi nümayəndiliyi anlayışı.** Vergi sazişlərində olan əsas anlayışlardan biri «Daimi nümayəndəlik» (permanent establishment) anlayışdır. Daimi nümayəndəliyin mövcudluğu bir dövlətdə nümayəndəlik vasitəsilə kommersiya fəaliyyəti göstərən digər dövlətin şirkətinin gəlirlərinin birinci dövlətdə vergiyə cəlb edilməsinə əsas olur. Daimi nümayəndəlik dedikdə bir dövlətdə digər dövlətin rezidenti olan kommersiya fəaliyyəti göstərən müəssisənin fəaliyyət yeri başa düşülür. Bu idarə, bölmə, büro, fabriq, istehsal sahəsi, tikinti meydançası, ferma, mehmanxana, kafe və habelə, neft yaxud qaz quyuları, karxana yaxud faydalı qazıntıların çıxarılmasının digər yerləri ola bilər. Bununla yanaşı qeyd etmək lazımdır ki, daimi yerin olması və bu yerdə fəaliyyətin göstərilməsi daimi nümayəndəliyin bu fəaliyyətinin vergitutma məqsədləri yaradıb-yaratmamasını müəyyənləşdirmək üçün yeganə və əsas meyar deyildir. Daimi nümayəndəlik vasitəsilə xarici dövlətdə həyata keçirilən fəaliyyətin xarakteri daha çox əhəmiyyət kəsb edir. Fəaliyyət qeyri-istehsal xarakterli ola bilər, lakin daimi nümayəndəlik müəssisənin tərkib hissəsi olduğu üçün müəssisənin qazındığı mənfiyyətdə iştirak edir. Fəaliyyət saxlama, məmullatın təqdimatı, müəssisəyə aid malların yüklənməsi, müəssisə üçün malların və məmullatların alınması, məlumatların yığılması və s. hazırlıq və köməkçi xarakter daşdıqda daimi nümayəndəlik yaradılmır.

Habelə, xarici dövlətdəki müəyyən fəaliyyət onun adi fəaliyyəti gedişində üçüncü şəxs, yəni müstəqil agent tərəfindən həyata keçirildikdə daimi nümayəndəlik yaradılmır. Müəssisə xarici bazarda müəssisənin adından müqavilə bağlamaq hüququ olan özünün müstəqil agenti vasitəsilə fəaliyyət göstərdiyi halda daimi nümayəndəlik yaradıla bilər.

Obyektlərin tikintisi, avadanlıq dəstlərinin göndərilməsi və quraşdırılması üzrə iri ixrac müqavilələrinin yerinə yetirilməsi zamanı yaradılan tikinti meydançalaları və obyektlərin yıqılması yaxud quraşdırma üçün daimi nümayəndəliyin müəyyən edilməsi zamanı Konvensiyada güzəştlər nəzərdə tutulmuşdur. Belə tikinti-quraşdırma obyektləri 12 aydan çox müddətdə davam edərsə xarici dövlətdə daimi nümayəndəlik hesab olunur. Bir çox hallarda ölkələr öz müqavilələrində müddət həddini 18-23 ayadək artırirlar.

Konvensiyanın 6-dan 21-dək olan maddələrində saziş bağlayan dövlətlərin müxtəlif gəlir növlərinin vergiyə cəlb olunmasının, 22-ci maddəsində isə kapitalın vergiyə cəlb olunmasının hüquqları müəyyən olunmuşdur. Bir çox hallarda eksklyuziv vergitutma hüququ saziş bağlayan dövlətlərin birinə verilir, digəri vergitutma hüququndan məhrum olur və ikiqat vergitutmanın aradan qaldırılması avtomatik olaraq baş verir. Bir qayda olaraq vergi ödəyicisinin olduğu dövlətə daha çox hüquq verilir. Dividend və faiz gəlirlərindən vergitutma hüququ saziş bağlamış hər iki dövlətə verilməsinə baxmayaraq mənbədən gəlirlərdən tutulan vergilərin dərəcələri dövlətlər üçün məhdudlaşdırılır.

Bundan əlavə dövlətə mənbədən gəlirlərdən hissə-hissə və ya tam vergitutma hüququ verilsə vergi ödəyicisinin rezidenti olduğu dövlət vergi ödəyicisinə ikiqat vergitutmanın aradan qaldırılması üçün bu ölkədə vergidən azad olunması və vergi krediti üsulları ilə müəyyən güzəştlərin verilməsinə məcbur olur. Belə gəlirlər rezident olan dövlətdə vergiyə cəlb olunur və gəlirin mənbəyi olan ölkədə ödənilmiş vergi rezident dövlətin büdcəsinə ödənilməli verginin məbləğindən çıxılır. İkiqat vergitutmanın aradan qaldırılması üsullarının hər birinin bir neçə variantı mövcuddur.

Gəlirin mənbəyi olan dövlətdə vergi tutulmasından asılı olaraq gəlirlər və kapitallar şərti olaraq 3 sinifə bölünür:

- gəlirin mənbəyi olan dövlətdə vergi tutulmasında məhdudiyət olmayan gəlirlər və kapitallar;

- gəlirin mənbəyi olan dövlətdə vergi tutulmasında məhdudiyət olan gəlirlər və kapitallar;

- gəlirin mənbəyi olan dövlətdə vergi tutulmasına icazə verilməyən gəlirlər və kapitallar.

Gəlirin mənbəyi olan dövlətdə vergi tutulmasında məhdudiyət olmayan gəlirlərə bu dövlətdə yerləşən daimi nümayəndəliyin mənfəəti, belə daimi nümayəndəliyin və onun əmlakının bir hissəsini təşkil edən daşınan əmlakı təmsil edən kapitalın özgənəkiləşdirilməsindən gəlirləri aiddir. Bu halda beynəlxalq dəniz daşınmaları, daxili su nəqliyyatı və beynəlxalq hava daşınmaları məqsədi ilə saxlanılan daimi nümayəndəlik, rezident şirkət tərəfindən direktorlara və menecerlərə ödənilən qonarlar istisna təşkil edir.

**Real iqtisadi mülkiyyət hüququ.** İƏİT modeli istisna olunmaqla islənılən modeldə ikiqat vergitutmanın aradan qaldırılması haqqında müqavilələrlə iş zamanı çox mühüm anlayışlardan biri real iqtisadi mülkiyyət hüququdur.

Obyektə real iqtisadi mülkiyyət hüququ bu oyeğin hüquqi cəhətdən hökmən subyeğin mülkiyyətinə aid edilməsi deyildir.

Özünün gəlirinin hüquqi mülkiyyətçisi olan vergi məqsədləri üçün şəffaf müəssisələr daha çox yayılmışdır. Lakin son fayda əldə edənləri, yəni real iqtisadi mülkiyyətçiləri müəyyən etmək üçün «onların daxilinə» (müxtəlif investisiya fondları, tərəfdaşlıqlar və s) baxmaq lazımdır. Müxtəlif şəxslərin vasitəsilə gəlir alınmasının hüququ və faktiki haqqını təmsil edən çoxlu maliyyə alətləri (məsələn, depozit qəbzi) meydana çıxmışdır. Dünya iqtisadiyyatının qloballaşması, iqtisadi münasibətlər, xarici təsərrüfat subyektlərinin ölkə iqtisadiyyatına cəlb olunması, xidmətlərin, kreditlərin, elmi-texniki biliklərin, təcrübələrin və investisiyaların təqdim edilməsi ilə bağlı xarici ticarət əməliyyatları artdıqca belə maliyyə alətləri çoxalır və genişlənir.

Gəlirin mənbəyi olan dövlətdə gəlirin və kapitalın digər növləri vergidən azad olunur və bir qayda olaraq yalnız vergi ödəyicisinin rezident olduğu dövlətdə vergiyə cəlb olunur.

Konvensiyada aşağıdakılara aid olan bir neçə xüsusi prosedur və texniki müddəalar vardır:

- müxtəlif şəraitdə vergi diskriminasiyasının aradan qaldırılması;
- ikiqat vergitutmanın aradan qaldırılması üçün qarşılıqlı sazişlərin prosedurlarının aradan qaldırılması və Konvensiyanın təfsiri zəminində yaranan münaqişələrin həll edilməsi;
- saziş bağlayan dövlətlərin vergi idarələri arasında informasiya mübadiləsi;

Bu müddəa vergidən qəsdən yayınma ilə mübarizədə xüsusi əhəmiyyətə malikdir.

- diplomatik və konsul bölmələrinin üzvlərinin beynəlxalq hüquqlara uyğun olaraq vergiyə cəlb olunması;
- Konvensiyanın qüvvədə olduğu ərazi sferası;
- saziş bağlayan ölkələrdə müxtəlif vergilər üçün Konvensiyanın qüvvəyə minməsi tarixi və qüvvədən düşməsi şərtləri.

İƏİT şurası təşkilatı üzv olan dövlətlərin hökumətlərinə və onların vergi idarələrinə özlərinin ikitərəfli vergi sazişlərinin tətbiqi və təfsiri zamanı Konvensiyanın vaxaşırı dəyişən modelinin şərhinə riayət olunmasını tövsiyə etmişdir. Bu tövsiyə sazişin ayrı-ayrı ölkələrinin daxili qanunvericiliyinə uyğun olaraq təfsiri ilə ziddiyyət təşkil edə bilər.

## **6.5. Təcrübədə ikiqat vergitutmanın aradan qaldırılması sazişlərinin tətbiqi**

Hazırda bütün dünya ikiqat vergitutmanın aradan qaldırılması haqqında ikitərəfli sazişlərin şəbəkəsi ilə örtülmüşdür. Vergi ödəyicilərinin bu

sazişlərin müddəaları ilə verilən güzəştləri almasının hər bir ölkədə öz qaydaları mövcud olduğu halda ümumi prinsiplər hər yerdə eynidir.

Sazişlər üzrə vergi güzəştləri iki yolla – ya aşağı dərəcə ilə vergi ödənilməsi barədə vergi idarələrinin əvvəlcədən icazəsi ilə, ya da verginin tam dərəcə ilə ödənilməsindən sonra verginin müəyyən hissəsinin qaytarılması barədə müraciət edilməsi vasitəsilə alınabilir.

İnkişaf etmiş ölkələrdə əvvəlcədən icazə alınması gəlirin mənbəyi olan ölkədə vergi idarəsinin müdaxiləsini çox az hallarda tələb olunur, yəni ayrıca icazə alınması tələb olunmur. Adətən, prosedura ondan ibarətdir ki, sazişin müddəalarına uyğun olaraq əldə olunmuş gəlirə görə başqa ölkədə aşağı dərəcə ilə vergi ödənilməsini iddia edən gəliri alan özünün daimi olduğu ölkənin vergi orqanına rezidentliyinin təsdiqi üçün müraciət etməlidir. Bu halda xüsusi forma doldurulur və vergi idarəsinin möhürü ilə təsdiq olunur. Gəlirin mənbəyi olan ölkədə vergi ödəyən şirkətin vergi bəyannamələrinin yoxlanılması zamanı suallar yarandıqda bu şirkət gəliri alanın rezidentliyini təsdiq edən formanı və ikiqat vergitutmanın aradan qaldırılması haqqında sazişlərdən müvafiq çıxarışları təqdim edə bilər.

Rusiyada xarici şəxslərin gəlirindən aşağı dərəcə ilə vergi tutulmasına vergi idarəsinin icazəsi tələb olunur.

Sazişlərdə olan vergi dərəcəsindən çox olmaqla artıq ödənilmiş məbləğin qaytarılması cəhdlərinin istənilən ölkədə nisbətən qısa müddətdə müvəffəqiyyətlə nəticələnməsi çox az halda olur. Qaydaya görə gəlirin əldə edildiyi ölkələrin vergi orqanlarına ikiqat vergitutmanın aradan qaldırılması haqqında sazişlərdən müvafiq çıxarışlar və verginin ödənilməsinə əsas olan müqavilənin surəti əlavə olunmaqla xüsusi forma üzrə ərizə ilə müraciət olunmalıdır. Ərizənin qəbulundan sonra onun baxılması üçün gözlənilməlidir. Gözləmə müddəti bir neçə həftədən bir neçə ayadək uzana bilər. Belə ki, istənilən dövlət öz gəlirindən asanlıqla ayrılmaq istəmir.

## Nəticələr

1. Bir dövlətin hüquqi və fiziki şəxsləri beynəlxalq iqtisadi əməkdaşlığın inkişafı sayəsində başqa ölkələrdə gəlir əldə etməsi nəticəsində həmin gəlir iki dövlətin vergitutma obyektinə çevrilir. Nəticədə xarici iqtisadi fəaliyyət əlverişsiz ola bilər. Təsərrüfat subyekti xaricdə ticarət-maliyyə fəaliyyətinin dayandırılması və ya kapitalın axını və vergidən yayınma yolu ilə getmək seçimləri qarşısında qalır.

2. Vergi təcrübəsində ikiqat iqtisadi və ikiqat hüquqi vergitutma fərqləndirilir. Sonuncu həmçinin «beynəlxalq ikiqat vergitutma» adlanır və bu tədqiqatımızın obyektinə hesab olunur.

3. Yüksək səviyyədə vergitutmanın mövcudluğu zamanı vergilərə qəətin potensial imkanları xarici iqtisadi fəaliyyətin mühüm qərarlarının qəbul edilməsində əhəmiyyətli rol oynayır. Belə qərarlar ölkələrin və regionların maraqlarına toxunduğundan hökumətlər bu cəhəti vergi siyasətinin həyata keçirilməsi zamanı nəzərə almağa məcburdur. Şirkətlərə özünün fəaliyyətini

dünyada genişləndirmək imkanları verilməsi zəruridir. Bu halda bir və eyni gəliri ikiqat vergitutma şəklində əssasız xərclər yaratmamalı və eyni zamanda təqdim olunan güzəştlərin süi-istifadə olunmasının qarşısı alınmalıdır.

4. Dövlətin vergi siyasəti xaricdə fəaliyyət göstərən rezidentlərinə və ərazisində olan xarici təsərrüfat subyektlərinə münasibətdə vətəndaşlıq, ərazi və ya mənbə prinsipləri əsasında qurulur.

5. Beynəlxalq biznesin vergiyə cəlb olunmasının məqsədləri xaricdə təsərrüfat fəaliyyətinə nə kömək edən, nə də mane olan vergi normalarının yaradılmasıdır. Bu məqsədlər «vergi neytrallığına» xidmət edir. Vergi siyasətində ixrac, idxal və milli neytrallıq fərqləndirilir.

6. Hüquqi şəxslərin beynəlxalq vergiyə cəlb olunmasının problemləri aşağıdakı qruplara bölünür:

- vergitutma subyektini olan hüquqi şəxslərin milli mənsubiyyətinin müəyyən edilməsi;
- ölkənin ərazisində xarici hüquqi şəxslərin fəaliyyət rejiminin müəyyən edilməsi qaydası;
- müəyyən gəlir mənbəyi ilə bağlı problemlər;
- daimi olduğu ölkədə vergi borclarının müəyyən edilməsi zamanı xaricdə ödənilmiş vergilərin uçotu;
- bir biri ilə asılı olan təsərrüfat agentləri arasında xarici iqtisadi fəaliyyətin həyata keçirilməsi zamanı gəlir vergisinin vergi bazasının müəyyən edilməsi qaydası.

7. Hazırda dünya ikitərəfli vergi sazişlərin şəbəkəsi ilə əhatə olunmuşdur. İkiqat vergitutmanın aradan qaldırılması haqqında sazişlərin üç modeli mövcuddur: İƏİT Konsepsiyası, ABŞ modeli və inkişaf etməkdə olan ölkələr üçün BMT-nin nümunəvi saziş forması. Rusiya Federasiyası İƏİT Konvensiyasını əsas olmaqla digər dövlətlərlə onlarla müqavilə bağlamışdır. Konvensiyada ikiqat vergitutmanın aradan qaldırılmasının aradan qaldırılmasının əsas prinsipləri yaradılmış, bütün dünyada mütəxəssislərin istifadə etdiyi vergi anlayışları, terminləri və kriteriyaları standartlaşdırılmışdır.

8. İkiqat vergitutmanın aradan qaldırılması haqqında sazişləri bağlayan dövlətin qarşıya qoyduğu əsas vəzifələr aşağıdakı kimi ümumləşdirilir:

- ikiqat vergitutmanın aradan qaldırılması sxeminin müəyyən edilməsi. Buna hər bir saziş bağlayan dövlətə konkret gəlir növünün cəlb olunmasına müstəsna hüquq verilməsi yolu ilə nail olunur.
- ikiqat vergitutma hüququ hər iki dövlətdə saxlanıldığı hallarda ikiqat vergitutmanın aradan qaldırılması mexanizminin müəyyən edilməsi;
- bir dövlətin vergi ödəyicilərinin digər dövlətdəki diskriminasiyalı vergitutmadan qorunması;
- sazişin müddələrinin yerinə yetirməsi, habelə sazişdən süi-istifadə və ya vergidən yayınma hallarına yol verilməməsi məqsədləri ilə qarşılıqlı informasiya mübadiləsinin nəzərdə tutulması.

9. Konvensiyada vahid şəkllə salınmış iqtisadi anlayışlar: daimi nümayəndəlik, rezidentlik və real iqtisadi mülkiyyət hüququ.



Hər bir ölkədə ikiqat vergitutmanın aradan qaldırılması sazişlərinə uyğun vergi ödəyiciləri tərəfindən güzəştlərin əldə olunmasının öz qaydaları mövcuddur.

10. Vergi güzəştlərinin alınması ya güzəştli dərəcə ilə vergi ödənilməsinə vergi idarələrinin əvvəlcədən icazəsi ilə, ya da tam dərəcə ilə ödənilmiş verginin müəyyən hissəsinin qaytarılması barədə müraciət vasitəsilə ola bilər.

Rusiyada xarici şəxslərin gəlirindən aşağı dərəcə ilə vergi tutulmasına vergi idarəsinin icazəsi tələb olunur.

## **Termin və anlayışlar**

Dövlətin vergi konkurensiyası

İkiqat iqtisadi və ikiqat hüquqi vergitutma

Prinsirlər:

vətəndaşlıq,

ərazi,

mənbə

Vergi neytrallığı və onun növləri:

ixrac,

idxal,

milli.

İkiqat vergitutmanın aradan qaldırılması haqqında saziş

Sazişlərin nümunəvi forması

Daimi nümayəndəlik

Rezidentlik

Mülkiyyətin real iqtisadi hüququ

## **Özünü yoxlama üçün suallar**

1. İkiqat vergitutma nədir?
2. İkiqat vergitutmanın nəticələri hansılardır?
3. İkiqat iqtisadi və ikiqat hüquqi vergitutma nədir?
4. Hüquqi şəxslərin beynəlxalq vergiyə cəlb olunmasının əsas problemləri hansılardır?
5. Dövlətin vergi siyasətində xaricdə fəaliyyət göstərən rezidentlərinə və ərazisində olan xarici təsərrüfat subyektlərinə münasibətdə vətəndaşlıq, ərazi və ya mənbə prinsipləri nədir?
6. Vergi neytrallığı nədir və onun növləri hansılardır?
7. İkiqat vergitutmanın aradan qaldırılması haqqında saziş bağlayan dövlətin qarşısında duran əsas vəzifələr hansılardır?
8. Xarici iqtisadi fəaliyyətin hansı iştirakçıları ikiqat vergitutmanın aradan qaldırılması sazişlərinə uyğun vergi güzəştləri alır?

## **Fəsil 7. VERGİ PLANLAŞDIRILMASI**

### **7.1 Vergi planlaşdırılmasının mahiyyəti**

Vergi planlaşdırılması dedikdə hər bir vergi ödəyicisi tərəfindən qanunvericiliyin imkan verdiyi bütün vasitələrdən, üsul və qaydalardan istifadə etməklə öz vergi öhdəliklərini maksimum dərəcədə aşağı salmaq hüququ nəzərdə tutulur.

Vergi planlaşdırılması təsərrüfat obyektlərinin fəaliyyətinin elə təşkilidir ki, qanunvericiliyin hərfini və ruhunu pozmadan vergi öhdəliyini minimumlaşdırır. Vergi planlaşdırılmasının əsasını qanunvericiliyin icazə verdiyi güzəştlərdən maksimum tam və düzgün istifadə etmək, vergi administrasiyasının mövqeyini və dövlətin investisiya siyasətini düzgün qiymətləndirmək təşkil edir.

**Bazar iqtisadiyyatına uyğunluğu:** Vergitutma subyektlərinin hüquqlarının müdafiəsi, o cümlədən mülkiyyət hüququnun, bazar iqtisadiyyatının əsas məqsədi və əsas prinsiplərində (xüsusi mülkiyyətin toxunulmazlığında və dövlətin özbaşınalığından zəmanətdə) bir daha təsdiq olunmuşdur.

ABŞ Ali Məhkəməsinin prinsipal mövqeyini hakim C.Sanderlend 1935-ci ildə belə ifadə etmişdir. “ Vergi ödəyicilərinin qanunvericiliyin imkan verdiyi vasitələrdən istifadə etməklə vergidən yayınması hüququ heç kəsə mübahisələndirilə bilməz.”

Azərbaycan Respublikasının Qanunvericiliyində sahibkarlıq subyektlərinin əmlak hüquqlarının, o cümlədən mülkiyyət hüququnun, istənilən qadağan olunmayan üsullarla qorunması Azərbaycan Respublikasının Qanunvericiliyində kifayət səviyyəsində nəzərdə tutulmuşdur. Beləliklə, vergi planlaşdırılması zamanı dövlət tərəfindən inzibati cərimə və ya maliyyə sanksiyalarının tətbiqi üçün əsas ola bilməz.

**Vergi planlaşdırılması-idarəetmə fəaliyyətinin tərkibi kimi.** Vergi planlaşdırılması idarəetmə fəaliyyətinin ayrılmaz tərkib hissəsidir. İstənilən fiziki və hüquqi şəxs üçün vergi ödənişi onun xərc maddələrinin müəyyən bir hissəsini təşkil edir. Buna görə də vergi planlaşdırılması həm də biznesin rentabellik səviyyəsinin artırılmasına xidmət edir. Vergi ödənişinin azaldılması elə xərclərin azaldılması və ya gəlirin çoxaldılmasıdır.

Vergi planlaşdırılması bir müəssisə çərçivəsində (korporativ vergi planlaşdırılması) və müəssisələr sistemi (qrup) çərçivəsində həyata keçirilə bilər.

İqtisadi fəaliyyətin bir ölkə ərazisində aparılmasından və ya bir ölkə ərazisindən kənara çıxmasından asılı olaraq vergi planlaşdırılması milli və beynəlxalq olaraq iki yerə bölünür.

**Vergi planlaşdırılmasının təşkilin əsas formaları.** Vergi planlaşdırılması fəaliyyətinin əsas növlərinə aşağıdakılar aiddir:

- vergitutma problemləri üzrə məlumatlarının toplanması və sistemləşdirilməsi (vergi qanunvericiliyinin monitorinqi);

- cari vergi planlaşdırılması və vergi öhdəliklərinin yerinə yetirilməsinə cari nəzarət;

- milli və beynəlxalq vergi qanunvericiliyinin və ya vergi öhdəliklərinin optimallaşdırılması üzrə tədbirlərinin hazırlanması və həyata keçirilməsi.

Səmərəli vergi planlaşdırılması sistemi müəssisə üçün yalnız vergi öhdəliklərinin məhdudlaşdırılması ilə başa çatmır. Müasir mərhələdə istənilən iqtisadi agent uzun iqtisadi münasibətlər zəncirinin ayrıca həlqəsini təşkil edir. Hər bir müəssisənin həmişə satıcıları, mal göndərənləri, podratçıları, alıcıları, sifarişçiləri, müştəriləri vardır. Vergi öhdəliklərinin və kontragentlərin problemləri içərisində əsas şərtlərdən biri rəqabət qabiliyyətli təkliflərin hazırlanmasıdır. İstənilən şəxsin vergi planlaşdırılması onun tərəfdaşları (partnyor) üçün maksimum ərverilişli şərait yaradılması ilə həyata keçirilməlidir.

Vergi öhdəliklərinə cari və sonrakı maliyyə nəzarəti məsələlərinin hazırlanmasında, yeni kommersiya və investisiya layihələrinin planlaşdırılması və vergi ekspertizasının keçirilməsində xarici mütəxəssislər də cəlb edilə bilər. İqtisadi cəhətdən inkişaf etmiş ölkələrdə belə təcrübədən geniş istifadə olunur. Bu cür xidmətləri, xüsusi vergi ekspertləri, vergi vəkilləri, xüsusiləşdirilmiş vergi və hüquq firmaları, auditor firmalarının vergi planlaşdırılması və vergi

məsləhəti şöbələri, vergi ödəyiciləri birlikləri və assosiasiyaları, vergi məsləhətçiləri və auditorlar göstərə bilərlər.

Vergi planlaşdırılması sahəsində daha səmərəli forması müəssisənin özünün yüksək ixtisaslı kadrlarla və lazım vəsitələrlə yaxşıca təchiz olunmuş vergi bölmələrinin yaradılmasıdır. İnkişaf etmiş ölkələrin bütün aparıcı istehsal, ticarət, bank, sığorta və investisiya müəssisələri belə bölmələrə malikdirlər.

Bir qayda olaraq beynəlxalq miqyasda fəaliyyət göstərən orta və hətta kiçik müəssisələrdə özlərinin xüsusi vergi planlaşdırılması bölmələri yaradırlar.

Müəssisələrdə yaradılan ixtisaslaşdırılmış vergi bölmələri bir və ya bir neçə mütəxəssislərdən ibarət ola bilərlər. Mütəxəssislərin sayı aparılan əməliyyatların həcmindən, həm də iqtisadi fəaliyyətin müxtəlif sferalarının spesifikliyindən, mürəkkəbliyindən asılı olaraq müəyyənləşdirilir. Özünün xüsusi vergi bölmələrinin yaradılması digər məsləhət, hüquq və auditor firmalarının mütəxəssislərinin dəvət edilməsini məhdudlaşdırmır. Əksinə vergi qanunvericiliyi normalarının daha dərinədən mənimsənilməsinə şərait yaradır.

Azərbaycan Respublikasında daha böyük müəssisələrin vergi planlaşdırılması üzrə ixtisaslaşdırılmış bölmələrin yaradılması bir qayda olaraq qəbul edilməmişdir. Xüsusi ixtisaslaşdırılmış vergi planlaşdırması üzrə bölmələr bəzi bank birlikləri, istehsal və ticarət müəssisələri tərəfindən yaradılır. Azərbaycan Respublikasının əksəriyyət müəssisələri bir-iki mütəxəssis cəlb etməklə və yaxud auditor firmalarının vergi məsləhətlərindən istifadə etməklə kifayətlənirlər. Vergi planlaşdırılması üzrə mütəxəssislərin hazırlıq səviyyəsi hələlik aşağı səviyyədədir.

## **7.2. Vergi ödənişindən yayınma, vergidən yan keçmə və vergi planlaşdırılması**

Vergi ödənişindən yayınma, vergidən yan keçmə və vergi planlaşdırılması anlayışlarından çərçivələri dəqiq müəyyənləşdirilməlidir. Dünya praktikasında vergi hüququ formalaşdıqdan sonra vergidən yayınma və yan keçmə əmələ gəlmişdir.

Göstərilən bütün terminlərin və söz birləşmələrinin dəqiq sərhdələrinin müəyyən edilməsinin böyük praktiki əhəmiyyəti vardır. İnkişaf etmiş bütün ölkələrdə bu terminlərin mənaları vergi hüququ normalarında müəyyənləşdirilmiş və qanunverici və vergi orqanı mütəxəssislərin, həm də əksər vergi ödəyicilərin şüurunda möhkəmləndirilmişdir.

*Vergi ödənişlərindən və ya vergidən yayınma* əsasən qeyri-qanuni olaraq vergi güzəştlərindən istifadə etməklə, vergiləri vaxtında ödəməməklə və ya vergilərin hesablanmasında mötəbər olmayan məlumatlar təqdim etməklə vergidən yayınma şəklində özünü göstərir. Vergi ödənişlərindən yayınma zamanı vergi ödəyicisi öz vergi öhdəliklərini qanunvericiliyin qadağan etdiyi vəsitələrə azaldır. Bəzən belə bir termindən “*vergitutma bazasını qeyri-qanuni azaltma və ya gizlətmə*” istifadə olunur.

Belə hərəkətlər və ya hərəkətsizliklər istənilən ölkənin vergi qanunvericiliyində məsuliyyətə səbəb olur və vergi ödəyicisi cəzalandırılır. İnkişaf etmiş ölkələrdə vergidən yayınma yalnız dövlət tərəfindən cəzalandırılmaqla kifayətlənmir. Bu bütün cəmiyyətin müzakirəsinə verilir. Vergidən yayınan şəxs ictimai qınaqla qarşılaşır, cəmiyyətdə hörmətini, nüfuzunu itirir. Hətta bircə dəfə vergidən yayınan şəxs dövlət qulluğuna işə qəbul edilmir.

*Vergidən yan keçmə* vergi öhdəliyinin elə minimumlaşdırılmasıdır ki, vergi ödəyicisi özünü bu və ya digər verginin ödəyicisi kateqoriyasından çıxarır. Bu aşağıdakı formalarda olur:

- nəticələri vergitutma obyektini olan fəaliyyət növündən imtina edilməsi;
- vergi ödəyicisi sayılmayan fəaliyyətin təşkili;
- qeydiyyatdan alınmadan fəaliyyətin təşkil edilməsi;
- vergitutma obyektinin uçotdan yayındırılması və s.

Vergi qanunvericiliyinin pozulmasının sonuncu forması vergidən qaçmaqdır. *Vergidən qaçma* əsasən aşağıdakı formalarda olur:

- vergiyə cəlb olunan gəlirlərinin və ya mülkiyyətinin vergi ödəmədən xarici gövlətlərə köçürülməsi (leqal şəkildə qanuni əsaslarla olanlar istisna olmaqla)
- qəsdən vergini ödəməmə.
- Kölgə (gizli) iqtisadiyyatından əldə olunan gəlirlərin qeydiyyatının olmaması.
- Vergi xidməti orqanının işçilərinin vergi öhdəliklərini azaltmaq və ya tam ödəməmək məqsədilə ələ alınması və s.

Bütün bu formalar inzibati və ya cinayət məsuliyyəti yaradır.

**Vergi planlaşdırılmasının mahiyyəti - vergi ödənişlərinin qanuni (leqal) minimallaşdırılmasıdır.** Yuxarıda sadaladığımız vergi qanunvericiliyinin pozulması formalarından fərqli olaraq vergi planlaşdırılması vergi güzəştlərindən və qanuni qaydalardan qanunvericiliyin yol verdiyi əsaslardan istifadə etməklə vergi öhdəliyinin minimallaşdırılmasıdır. Vergi planlaşdırılması zamanı vergi orqanı və kütləvi informasiya vasitələrinin nümayəndələrinin mövqeyi nəzərə alınmır.

Vergi ödəyicisi olan sahibkarların hüquqlarıdır ki, qanunvericiliyi pozmadan vergi ödənişlərini azaltsınlar. Əgər cəmiyyət vergi dərəcələrindən və ya ayrı-ayrı kateqoriya vergi ödəyicilərinin və ya sosial qrupların vergiyə cəlb edilməsindən narazıdırsa, ancaq bu hal qanunvericilikdə göstərilmişdirsə onda öz narazılıqlarını qanunverici orqana, konkret vergi ödəyicisinin qanunları pozmasından narazıdırsa icra orqanlarına bildirməlidir.

Bazar iqtisadiyyatı şəraitində vergi ödəyicilərindən kütləvi surətdə və könüllü olaraq vergilərin ödənilməsinə gözləmək əsassız romantizm olardı. Buna görə də vergi ödənişlərinin məbləği qanunla müəyyənləşdirilir və vergilərin düzgün və vaxtında ödənilməsi məsuliyyəti vergi ödəyicilərinin üzərinə qoyulur. Vergilərin ödənilməsinə məcburetmə və nəzarət isə vergi orqanlarının funksiyalarına aid edilir.

Vergi ödənişlərinin minimallaşdırılması dedikdə dövlətin iqtisadi siyasətinin əsas elementlərindən biri olmaqla, mülkiyyətçilərin istehsal ehtiyatlarının dövlətin arzuladığı məqsədlər istiqamətində motivləşdirilməsidir.

Vergi öhdəliklərinin minimallaşdırılması – bu qanuni fəaliyyət növü olmaqla, xüsusi fənlər üzrə yaxşı baza hazırlığı, biliklər, köhnə və yeni qaydalar daimi iş tələb edir.

Vergi ödənişlərinin minimallaşdırılması aşağıdakıları təklif edir:

- məsləhət və tövsiyələrin tənqidi analizi;
- mühasibat uçotunun effektiv sisteminin tətbiqi;
- xüsusi vergi rejimi və vergi güzəştlərindən istifadə;
- vergi öhdəliklərinin həcminə təsir edən mümkün amillərin effektiv uçotu (məsələn; infilyasiya, uçot dərəcələrinin və valyuta məzənnəsinin artıb-azalması, partnyor-müəssisələrinin siyasəti, müqavilə və öhdəliklərin rəsmiləşdirilməsi və s.)

- dövlətin vergi siyasətinin proqnozlaşdırılması.

**Dövlətin mümkün vergi özbaşınalığının neytrallaşdırılması.** Vergi planlaşdırılmasının əsas məqsədlərindən biri, dövlətin vergi özbaşınalığının neytrallaşdırılmasıdır. Dövlətin vergi özbaşınalığı xüsusən anarxiya, infilyasiya və iqtisadi krisizlər dövründə dövlət və vətəndaşlar üçün xüsusi təhlükə törədir. Vergi özbaşınalığı dövlətin və vergi ödəyicilərinin münasibətlərində stabil qanunvericiliyin olmamasıdır. Stabil vergi qanunvericiliyinin olmaması özünü aşağıdakılardakı kimi göstərir:

- vergi ili ərzində yeni vergi və yığımların tətbiq olunması.
- vergilərin tutulması qaydaların dəyişdirilməsi.
- vergi dərəcələrinin vergi güzəştlərinin müxtəlif vergi anlayışlarının tez-tez dəyişdirilməsi.
- fərdi güzəştlərinin verilməsi.
- Gizli (xidməti istifadə üçün, qapalı, nəşr olunmayan) aktların qəbulu
- Vergi orqanlarına qanunvericilik aktlarına tövsiyələr və tövsif etmə səlahiyyətlərinin verilməsi, vergi mübahisələrində hakim kimi çıxış etmə.
- Vergi ödəyicilərindən (qanunvericilikdə nəzərdə tutulmayan) məmulatların tələb edilməsi.

Dövlətin vergi özbaşınalığı istənilən istiqamətdə vergi mübahisələrinin aparılmasına və vergi orqanlarının qanunsuz hərəkətləri nəticəsində vergi ödəyicilərinə zərərin vurulmasında özünü daha çox göstərir.

Bəzən vergi özbaşınalığını vergi ödəyicilərinin vəziyyətinin pisləşməsi (yəni vergi tətbiqi və ya vergi güzəştlərinin ləğvi) kimi adlandırırlar. Köhnə vergilərin ləğvi və ya yeni güzəştlərin tətbiqinə dövlətin köməyi kimi baxırlar. Belə yanaşma düzgün deyil, həm də praktiki nəticələrinə görə zərərliyədir. Bazar iqtisadiyyatı şəraitində bütün iştirakçıların bərabər hüquqlu olması nəzərdə tutulur. “ Oyun qaydalarının ” dəyişdirilməsi heç kəs üçün nəticəsiz qalmır.

Qanunvericilikdə gözlənilmədən dəyişikliyin edilməsi hamı üçün eyni olmur. Bəziləri dəyişiklikdən mətbuatda, bəziləri sənəd imzalananda, bəziləri isə sənəd lahiyəsinin hazırlanma mərhələsində və s. tanış olur. Ən pis hal odur ki, belə dəyişikliklərdən ən çox qanunvericiliyə əməl edən vergi ödəyiciləri əziyyət çəkirlər. Çünki, qanuna əməl edən vergi ödəyiciləri əksər hallarda vergi

öhdəliklərini avans şəkildə ödəmiş olur, bəziləri öhdəliyin yerinə yetirilməsi üçün yüksək dərəcəli kredit götürür, bəziləri öhdəliyin yerinə yetirilməsi üçün hesabdakı öz vəsaitlərinin dondurması, bəziləri isə vergi amilinə görə bəzi sövdələşmələrdən imtina etməsi və s. səbəb olur.

Eyni ilə belə fakt 1993-cü ildə Rusiya Federasiyasında vergi amnistiyası keçirilərkən baş vermişdir. O zaman da daha pis vəziyyətə vergi öhdəliklərini vaxtında və dəqiq yerinə yetirən vergi ödəyiciləri məruz qalmışdır.

90-ci illərin ortalarında Rusiyada vergi özbaşınalığı federal səviyyədə respublika, vilayət və yerli hakimiyyət orqanları səviyyəsinə dəyişmişdir. Bu isə yerli hakimiyyətin vergi normalarının yaradıcılıq fəaliyyətində, yeni yerli vergilərin tətbiqində qərarların qəbulunda, fərdi güzəştlərin tətbiqində özünü göstərmişdir. Sonradan belə halların aradan qaldırılmasında qayda-qanun yaradılmışdır.

Dövlətin vergi özbaşınalığından məmurların özbaşınalığını fərqləndirmək lazımdır. Bunu “qanuni” və “qanunsuz” olaraq iki yerə bölmək olar. Məmurların “qanuni” özbaşınalığı dedikdə müəyyən qanunlar və normativ aktlarda məmurlara müəyyən məsələlərin həllində hüquqların verilməsi başa düşülür. Bunlara bəzi vergi ödəyicilərinin vergidən azad edilməsi, vergi öhdəliyinin yerinə yetirilməsi müddətinin azaldılması, vergi kreditinin verilməsi, maliyyə sanksiyalarının tətbiqi və s. göstərmək olar.

Vergi planlaşdırılmasının əsas məqsədi – vergi hüquq pozmalarına görə maliyyə sanksiyalarına yol verməməkdir. Adətən maliyyə sanksiyalarının məbləği vergi planlaşdırılması nəticəsində əldə olunan iqtisadi qənaətdən daha çox olur. Odur ki, vergi planlaşdırılması zamanı qanunvericiliyə dəqiq riayət olunmalıdır.

**Vergi planlaşdırılması xərcləri.** Vergi planlaşdırılması xərcləri kifayət qədər böyükdür. Vergi planlaşdırılmasının ən böyük xərc elementi vergi qanunvericiliyində edilən dəyişiklərin təhlili xərcləridir. Bu xərclər xüsusən iqtisadi fəaliyyət bir neçə ölkəni əhatə etdikdə daha böyük olur. Böyük həcmdə normativ mənbələrə malik olmaq, ekspertlərə məsləhət üçün tez-tez müraciət, xüsusi ədəbiyyatların toplanması və sistemləşdirilməsi üçün xərclər vacibdir. Müəssisənin qeydiyyatı və təkrar qeydiyyatı, maliyyə axınının yenidən istiqamətləndirilməsi, yüksək ödənişlər verilən mütəxəssislərin ştatda saxlanması xərcləri də böyük həcmə çata bilər.

A.S.Bulatovun fikrincə “vergi planlaşdırılmasına tələbatı iki əsas amil vacib edir:

- konkret şəxslər üçün vergi yükünün ağır olması;
- vergi qanunvericiliyinin mürəkkəbliyi.

Çox vaxt bu iki amil qarşılıqlı əlaqədədir. Bir qayda olaraq yüksək vergi yükü vergi qanunvericiliyi mürəkkəb olan ölkələrə xasdır. Vergi yükünün ağırlığı vergi ödənişləri və digər məcburi ödənişlərin ümumi milli məhsulda (ÜMM) xüsusi çəkisi ilə müəyyən edilir. Əgər xüsusi çəki göstəricisi 20% -dən 35% -ədəkdirsə, onda həmin ölkə orta vergi dərəcələri səviyyəsində olan ölkə hesab edilir. Xüsusi çəki göstəricisi 40-55%-dək olan ölkələr yüksək vergi yükü olan ölkə hesab edilir. Ancaq iqtisadi cəhətdən inkişaf etmiş ölkələrdə vergi yükü yüksək səviyyədə olur. Sənaye məhsulu istehsalının əsas hissəsi, maliyyə

mərkəzləri həmin ölkələrdə yerləşir. Bu ölkələr siyasi, iqtisadi və maliyyə sabitliyinə malik olur”.

Ancaq UMM-da vergilərin və icbari ödənişlərin payının xeyli olması heç də konkret fiziki və ya hüquqi şəxslərin vergi yükünün yüksək olmasını göstərmir. Vergilərin və digər icbari ödənişlərin növlərinin hər hansı ölkədə çox olması heç də həmin ölkədə vergi yükünün çox olmasına dəlalət etmir. Konkret vergi ödəyiciləri bu vergilərdən hamısının deyil, bir neçəsinin ödəyicisi olur. Buna misal Fransanı göstərmək olar ki, orada vergilərin növləri və alt növləri yüzlərlədir, ancaq hər vergi ödəyicisi onlardan bir neçəsinin ödəyicisi olur.

Vergi qanunvericiliyinin mürəkkəbliyi vergi məsələləri üzrə qanunvericilik aktlarının çox olması ilə deyil, vergi qanunvericiliyində vahid metodoloji bazanın olmamasında, vergi qanunvericiliyi normalarının qeyri-müəyyənliyində və aydın olmamasında, qanun və qaydalara tez-tez yenidən baxılmasında təzahür edir.

### **7.3. Vergi ödəyiciləri və dövlət arasında qarşılıqlı münasibət prinsipləri vergi planlaşdırılmasının əsası kimi**

İnkişaf etmiş ölkələrdə vergi planlaşdırılması vergi ödəyicilərlə dövlət arasında qarşılıqlı münasibətlərin ümumi qəbul edilmiş prinsiplərinə əsaslanır:

- vergi ödəyicisinin xalis gəlir qoyuluşuna;
- realizə edilmiş gəlir qoyuluşuna;
- vergi ödəyicisi üçün informasiyanın mümkünlüyünə;
- vergi ödəyicisinin xeyrinə olan danışıqlar çoxmənalı olduqda, yaxud aydın olmadıqda mübahisəli məsələlərin icazəsinə.

Xalis gəlirə vergi qoyuluşu prinsipi onunla nəticələnir ki, vergi ödəyicisi qanuna uyğun olaraq bu gəlirin alınması ilə əlaqədar onların çəkdiyi xərcləri aldıqları ümumi gəlirdən çıxmaq hüququna malikdir. Əmlakın realizə edilməsindən alınan gəlirlərə vergi qoyuluşunda gəlirdən təkəcə onun əldə edilməsi ilə əlaqədar əvvəlki xərcləri deyil, həmçinin bu əmlakın saxlanması, yaxşılaşdırılması, yaxud təkmilləşdirilməsi üzrə xərcləri çıxmağa icazə verilir. Bir qayda olaraq, çəkilmiş xərclər inflyasiyanın rəsmi indeks uçotu ilə korrektə oluna bilər. Vergi qoyuluşu məqsədi üçün xərc növünün müəyyən hissəsi qanunla müəyyən edilmiş norma və qaydalarla məhdudlaşa bilər.

Realizə olunmuş gəlir qaydası onunla ifadə olunur ki, vergi ödəyiciləri üçün vergi öhdəlikləri ancaq o anda yarana bilər ki, bu zaman vergi ödəyicisi gəlirin, yaxud əmlakın sahibi olsun, yaxud onlarla real idarə etmək hüququna malik olsun. Bir qayda olaraq heç bir gözləmələr, məqsədlər, yaxud vədlər vergi öhdəliklərinin yaranması üçün əsas deyil.

Vergi ödəyicilərinin tam və kifayət məlumatlandırma prinsipinə uyğun olaraq vergi orqanlarına vergi ödəyicilərinin öz öhdəlikləri və hüquqları barədə məlumatlandırılması üzrə öhdəliklər həvalə edilir. Vergi hüququ normaları barədə bütün məlumatlar həm real, həm də potensial vergi ödəyiciləri üçün əlverişli olmalıdır. Bu prinsipin praktikada tətbiqi, adətən vergi müddətində



vergi qanunvericiliyi normalarında hər hansı dəyişiklik edilməsi dövlət və onun orqanları üçün qadağalarda ifadə olunur. İnkişaf etmiş ölkələrin əksəriyyətində vergi ödəyiciləri bu dəyişikliklər qanunu qüvvəyə minəndən bir neçə ay müddətində məlumatlandırılmasalar vergi hüququ normalarında hər hansı dəyişikliyə icazə verilmir.

İqtisadi cəhətdən inkişaf etmiş ölkələrdə dövlət və vergi ödəyiciləri arasında qarşılıqlı münasibətlərin ən mühüm prinsiplərindən biri vergi ödəyicisinin xeyrinə vergi hüququ normalarının müxtəlif mənalı olması, yaxud anlaşılmaazlığı zamanı mübahisəli məsələlərin həll edilməsinin mövcud olmasıdır. Vergi hüququ normalarını yalnız məhkəmələr müzakirə edə bilərlər. Əgər hər hansı konkret məsələ üzrə vergi ödəyicisinin öhdəliklərinin dəqiq və aydın əsası yoxdursa, yaxud hər hansı xülasə müxtəlif mənalı şərhə imkan verirsə, onda belə qərar, norma və maddələr praktiki cəhətdən vergi orqanları tərəfindən istifadə oluna bilməz. Vergi orqanlarının bütün təlimat materialları vergi ödəyicisinin hüququnu məhdudlaşdırarsa, yaxud onun vergi öhdəliklərini artırırsa onlar hüquqi qüvvəyə malik deyillər.

Vergi ödəyicisi vergi öhdəliklərinin və ödəmələrinin minimizasiyası üzrə öz fəaliyyətində federal, regional, həm də yerli vergi qanunvericiliyinin bütün adları çəkilən digər norma və qaydalardan, həmçinin vergi güzəştlərinin bütün arsenalından, vergi qoyuluşunun xüsusi rejimlərindən istifadə etmək hüququna malikdir.

Vergi qoyuluşunun xalis gəlir prinsipi qanunun müəyyən etdiyi həddə maksimum təyin edilmiş xərcləri tutmağa, ancaq bəzi hallarda isə gəlirə qoyulan verginin həcmi azaltmaq məqsədilə əlavə xərc çəkməyə icazə verir. Bir çox ölkələrin qanunvericiliyi üzrə kompensasiya xarakteri daşıyan daxilolmalar (xalis gəlir, vergi qoyulan gəlir), yəni vergi ödəyicisinin var-dövlətinin ümumi həcmi artırmasına gətirib çıxarmayan daxilolmalar gəlir sayılır.

Bir sıra hallarda realizə edilmiş gəlir qaydası vergi ödəyicisinə öz əmlakının (var-dövlətinin) artmasının müəyyən növünə gəlir kimi (vergi qoyulan gəlir) baxmamağa icazə verir. Daha tipik situasiya əmlakın (səhmlərin, istiqrazların, payların, daşınmaz əmlakın) bazar dəyərinin artmasıdır. Əgər sahibkar əmlakı satmırsa, yəni aktivlərin (əmlakın) dəyərinin artmasını realizə etmərsə, onda vergi qoyuluşu obyektinə də yaranmır. Bu prinsip investisiya kompaniyaları və investisiya bankları tərəfindən fəal surətdə istifadə olunur. Realizə olunmuş gəlir qaydalarının praktiki tətbiqi həmişə ya cari vergi öhdəliklərinin azalması (bu öhdəliklərin daha gec müddətə köçürülməsi), yaxud da cari ödənişlərin azalması üçün həyata keçirilir.

Vergi öhdəlikləri və vergi ödənişlərinin minimizasiya məqsədləri üçün vergi ödəyicisinin tam və kifayət qədər məlumatlandırılması prinsiplərinin tətbiqi halları da az deyildir. Əgər vergi ödəyicisi sübut edə bilsə ki, uyğun informasiya onun üçün əlçatmaz deyil ya vergi hakimiyyəti vaxtlı-vaxtında ona məlumatı çatdırmayıb, ya da anlaşılmaazlıqdan ibarətdir və müxtəlif mənalı şərhlər buraxıb, onda vergi ödəyicisi həm vergi ödənişlərindən, həm də ayrı-ayrı vergi normaları, yaxud qaydalarının yerinə yetirilməməsinə görə hər hansı cərimələrdən aza dola bilər. Vergi ödənişləri minimizasiyasının konkret

metodları həddən artıq müxtəlifdir. Bir qayda olaraq onlar vergi hüququ normalarının mükəmməl biliyə uyğunluğuna, əlverişli vergi rejimi və güzəştlərinin tətbiqinə, vergi hüququ normalarının metodoloji çatışmazlıqlarından fəal surətdə istifadə edilməsinə, vergi qoyuluşunun ayrı-ayrı növlərini nizama salan normalar arasındakı qarşıdurmaya əsaslanır.

#### 7.4. Vergi planlaşdırılmasının istiqamətləri

**Təşkilati-hüquqi forma seçimi.** Vergi planlaşdırılmasının ilk istiqaməti – vergi qoyuluşu nöqtəyi-nəzərindən hüquqi şəxsin optimal təşkilati-hüquqi formasının seçimi deməkdir.

Öz öhdəlikləri üzrə qeyri-məhdud məsuliyyət daşıyan bütün dünya kompaniyaları məhdud məsuliyyətli firmalara nisbətən az vergi ödəyirlər. Rusiya qanunvericiliyinə görə məhdud məsuliyyətli cəmiyyət formasında (MMC) qeyd olunan belə kompaniya, səhmdar cəmiyyəti (SC), yaxud etibarlı yoldaşlıqlar məhdud məsuliyyət daşıyır və güclü vergi təsiri altında olur.

Tam yoldaşlıq növündə qeydiyyatda olan firma gəliri ikiqat vergi qoyuluşundan azad edir və yerli vergilər üzrə əmlaka və ƏDV-yə bir sıra vergi güzəştləri edir.

Bir sıra ölkələrdə vergi güzəştləri başqa kompaniyaların kapitalında onun iştirakından firmanın aldığı dividendlərin üzərinə qoyulur, deməli, qız firmaları yaratmaq sərfəlidir.

Vergi qanunvericiliyində dəyişikliklər, bir qayda olaraq, vergilərdə yeni qənaət imkanlarına uyğun olan təsərrüfat fəaliyyətinin təşkilati-hüquqi formalarında tezliklə dəyişikliklərə gətirib çıxarır. Ən müxtəlif variantlar mümkündür: fiziki şəxslər xüsusi mülkiyyətçilər kimi qeydiyyatdan keçə bilər, assosiasiyalarda, yoldaşlıqlarda, kooperativlərdə birləşə bilərlər; yoldaşlıqlar məhdud cəmiyyət birliklərində yarana bilər, holdinqin bir hissəsi ola bilərlər. Vergi qoyuluşu subyektinin hüquqi formasının dəyişiklikləri kompaniyaların birləşməsi, bölünmə, ayrılması, udulma nəticəsində baş verir.

Hərdən hökumət kompaniyanın statusundakı dəyişiklikləri şüurlu surətdə alqışlayır. Xırda və orta müəssisələrə vergi güzəştlərinin qoyulması iri firmaların kiçildilməsinə, çox da böyük olmayan kompaniyaların ondan ayrılmasına səbəb olur. Dövlət orqanları dünya bazarlarında milli iqtisadiyyatın rəqabət qabiliyyətinin artırılması və investisiyaların çoxalması məqsədilə sənaye-maliyyə qruplarına, ixracçıların assosiasiyalarına əlverişli vergi rejimi qoya bilərlər. Bunun nəticəsində assosiasiyalar, yeni birliklər formalaşır, birləşmələrin sayı çoxalır.

Bizim ölkədə kənd təsərrüfatı məhsullarının realizə edilməsi və emalı, bu yaxınlarda yaradılmış kompaniyaların, istehsal üzrə müəssisələrin, xırda və orta müəssisələrin statusundan istifadə etmək imkanı vardır. Bir sıra hallarda sahibkarlıq fəaliyyətini hüquqi şəxslərə deyil, vətəndaşa şamil etmək məqsəduyğundur, çünki fiziki şəxslərin gəlirinə olan vergi stavkası, kompaniyanın gəlirinə nisbətən azdır.

**Vergi qoyuluşu obyektinin dəyişilməsi və bölünməsi.** Vergi qoyuluşu obyektinin dəyişilməsi həddən artıq müxtəlifdir. Eyni xidmət xüsusi müəssisələrdə, xüsusi filial, yaxud tamamilə kənar firma ilə müqavilə üzrə yerinə yetirilə bilər. Kompaniya öz binasında öz avadanlıqları ilə işləyə bilər, yaxud onun bütün əsas kapitalı lizinq barədə müqavilə üzrə onun sərəncamında ola bilər.

Vergi qoyuluşu obyektini bölmək olar: ödənişlərin bir ilə daxil olmaması üçün onların ödənişini vaxta görə uzatmaq lazımdır və bir iri kontrakt əvəzinə bir neçə xırda kontrakta (sazişə) qol çəkməli, mülkiyyəti və ona uyğun gəliri qohumlar və etibarlı şəxslər arasında bölüşdürmək. Belə hal məlumdur ki, tikinti firması yaşayış binasının tikintisinə sifariş almışdı və onu bir neçə kontrakt (saziş) növü kimi tərtib etmişdi: tibbi müəssisəsinin (I mərtəbədə diş həkiminin kabineti) tikintisi, uşaq başgəçasının (həmin evdə) tikintisi, keçmiş hərbi qulluqçular üçün (həqiqətən bir neçə ailə bu kateqoriyaya aid idi) otaqların tikintisi, ərazisinin yaşıllaşdırılması və şəhər landşaftının yaxşılaşdırılması.

Bu kontrakt üzrə gəlirlər bölüşdürücü və güzəştli vergi qoyuluşuna məxsusdur.

Vergi ödənişlərinin minimizasiyası məqsədilə bir neçə ayrıca vahid təsərrüfat obyektinə bölünməsi və rəşəsalik və bağışlama zamanı tez-tez baş verir.

**Təsərrüfat fəaliyyəti xarakterinin dəyişilməsi.** Vergi düşüncələrinin təsiri altında təsərrüfat fəaliyyətinin xarakterinin dəyişilməsi kütləvi xarakter daşıyır. İri istehsalçı və avtomobil ixracçısı idxal ölkəsində yüksək gömrük rüsumları ilə toqquşaraq bu ölkəyə hansı avtomobillərin gətirilməsini dayandırmaq və orada yığma zavodu tikmək, yəni kapitalı xaricdə investisiya etmək qərarına gəlir. Elmi nailiyyətlərin tətbiq edilməsi ilə əlaqədar vergilərdən azad olmağa can atan sahibkar eksperimentlə laboratoriya təşkil edir və bütün firmaların şöbələrindən birini elmi-tətbiqi, texniki cəhətdən qabaqcıl məmumat istehsal edən şöbə kimi elan edir.

**Qeydiyyat yerinin seçilməsi.** Vergi ödənişlərinin istiqamətlərindən biri də vergi qoyuluşu səviyyəsi nöqtəyi-nəzərindən firmanın qeydiyyatı, yaxud optimal bölüşdürülmüş yer seçimidir. Bir çox ölkələrdə dövlət ayrı-ayrı əyalətlərdə, ştatlarda, departamentlərdə fəaliyyət göstərən və qeydiyyatda olan kompaniyaların üzərinə kifayət qədər çoxlu güzəştlər qoyur. Belə güzəştlər regionlar arasında uyğunsuzluğun aradan qaldırılması məqsədilə iqtisadiyyatın regional strukturunun dövlət tənzimlənməsi aləti kimi geniş yayılmışdır.

Cənubi İtaliya, Şimali Kanada, Şimali İsveç, Şimali Finlandiya kompaniyaları vergi güzəştləri alırlar. Hökumət ən müxtəlif üsullarla çox vaxt inkişaf etmiş regionlardakı firmaları geridə qalmış regionlarda yerləşməyə həvəsləndirirlər. Yerli hökumət işçi qüvvəsini və kapitalı cəlb etmək məqsədilə regional və yerli vergiləri tez-tez qəsdən aşağı salırlar. Onlar güzəştlərin qoyulması, vergilərin aşağı salınmasının köməyi ilə öz aralarında qızgın rəqabət aparırlar.

Bütün dünyada müxtəlif cinsli, «azad iqtisadi zona» əraziləri daha çox inkişaf edir, burada sərtləşdirilmiş statuslu zonada xarici və vətən firmalarının

fəaliyyətində həddən artıq vergi güzəştlərindən istifadə olunur. Belə zonalar bizim ölkədə Kalininqrad vilayətində «Yantar», Uzaq Şərqdə Naxodka şəhərində yaradılmışdır.

**Vergi güzəştlərinin istifadə olunması.** Vergi planlaşdırılmasının mahiyyətinə uyğun olaraq təsərrüfat fəaliyyətinin hər bir iştirakçısı mümkün olduqca istehsal, kommersiya, maliyyə, nəqliyyat və kadr dairəsində təsir göstərən vergi güzəştlərindən istifadə etməli və dəqiq tədqiqat aparmağa can atmalıdır. Vergi qoyuluşu üzrə mütəxəssislər kompaniyalarda vergi stimulumun dövlət sistemindəki dəyişikliklərini yaxşı bilməli və daim onu izləməlidirlər.

Əsas kapitalın tezləşdirilmiş amortizasiya pozulmaları qaydalarının mürəkkəb sistemi mövcuddur, pozulmaların həlli normaları tez-tez dəyişilir, həmçinin gizli ehtiyatların realizə edilmə qaydaları, yeni texnologiyalardan istifadəyə güzəştlər, gənclərin istehsalat təlimi və s. dəyişilir. Əgər firmalar yeni texnologiyalardan istifadə edirlərsə, kadr hazırlayırlarsa, amortizasiya pozulmalarına yol verilmiş güzəştlərin təsiri altında düşürlərsə, onda verilmiş vergi güzəştlərinin alınması imkanlarından tam və maksimal istifadə etmək lazımdır.

Bir çox ölkələrdə vergi öhdəliklərinin məbləği faktiki olaraq təyin edilmiş və sənədlərə əsaslanaraq təsdiq olunmuş xərclərin uçotu ilə müəyyən edilir. Vergi güzəştlərinin konkret növünün alınması üçün müəssisə investisiyaların, Elmi-tədqiqat Layihə Konstruksiya İşləri xərclərini, kadrların hazırlanması və təkmilləşdirilməsi, təbiəti mühafizə tədbirləri, eneridaşıyıcıların qənaət həcmi məqsədyönlü artırma bilər. Vergi öhdəliklərinin həcmi azaldılması müxtəlif növlü məsləhət firmalarının və ekspertlərin xidmətlərinin ödənilməsi, lisenziya ödənişlərinə, faizlərin ödənilməsinə çəkilən xərclərin artırılması yolu ilə həyata keçirilir.

Vergi güzəştləri hüququ mal və xidmətlərin dövlətə, yerli hakimiyyət orqanlarına tədarükü, əlillərin, veteranların, ali və orta ixtisas təhsili məktəblərinin məzunlarının işə cəlb edilməsi zamanı yaranır. Vergi güzəştləri hüququ almaq üçün xüsusi tədbirlərə aiddir: hal-hazırda hal-hazırkı tələbatı üstələyən ölçüdə xammal və materialların tədarükü, müxtəlif növlü kompensasiyavə sığorta fondlarının yaranması.

Xarici iqtisadi fəaliyyətlə məşğul olan firmaların vergilərə qənaət edilməsinə xüsusi imkanları vardır. Dövlət öz ixracatçılara müxtəlif vergi güzəştləri qoyur, məsələn, ƏDV-ni qaytarır, beynəlxalq ticarətdə, sərgilərdə, yarmarkalarda iştirak edir.

Bizim ölkədə vergi qoyuluşu və vergi stavkaları bazasının azaldılması üzrə güzəştlərdən istifadə etmək imkanı vardır. Bura əsas kapitalın tezləşdirilmiş amortizasiyası üzrə güzəştlər, yeni texnikanın tətbiqi, həmçinin işçi ştatına daxil edilən əhalinin bəzi kateqoriyalarının nümayəndələri aiddir.

**Gəlirlərin xərclənməsi.** Ölkə daxilində vergi planlaşdırılmasının izah etmə istiqamətlərini tamamlamaq üçün gəlirlərdən və ehtiyat kapitalından optimal istifadə edilməsinə, əlavə vergi güzəştləri ilə təmin edə bilən investisiya siyasəti variantı seçiminə və ödənilmiş vergilərin qaytarılmasına yenidən baxılması lazım gəlir.

DİS-də Elmi-tədqiqat Layihə Konstruksiya İşlərinin maliyyələşdirilməsinə, ixtisasın artırılmasına, sosial, ekoloji tədbirlərə investisiya mükafatları, dotasiyalar, güzəştlər geniş yayılmışdır. Bu güzəştlər əsasən dövlət sahəvi regional, həddən artıq və orta müddətli ümummilliyetli proqram çərçivəsində qoyulur. Əgər kompaniyanın investisiya siyasəti dövlət proqramlarının məqsəd və şərtlərinə uyğun gəlsə, onda firma investisiya olunan vasitələrdən vergilərin azalmasına (azad olanadək), vergi tətillərinə (vergilərin ödənilmə müddətinə), güzəştli vergi kreditləri, subsidiya, zəmanətə ümid edə bilər. 80-ci illərin sonunda Niderlandda ortamüddətli dövlət proqramına uyğun olaraq kapital qoyuluşu zamanı firma 25-dən 30%-dək investisiya olunan vasitələrdən dövlətdən müxtəlif növlü güzəşt ala bilər. Braziliyada belə güzəştlər 1/3 kapital qoyuluşundan çox təşkil edir.

Rusiya qanunlarına görə texniki vasitələrin yeniləşdirilməsi, istehsalatın yenidən təşkili, elmi tədqiqatlara gəlirlər investisiya olunması zamanı müəssisənin gəlirləri həmin məbləğdə vergilərdən azad ola bilər. Gəlirin cəlb edilməsi, həm payçı kimi iştirak etmək, həm də qısamüddətli krediti vermək məqsədilə hərdən sərbəst vəsaitləri başqa müəssisələrə qoymaq sərfəlidir. Dövlət həmişə gəliri vergidən azad olan öz qiymətli kağızlarına kapiqal qoyuluşunu alqışlayır.

Gəlirdən məqsədli istifadənin dövlət stimullaşdırılması vergi müşavirləri və investisiya məsələləri üzrə mütəxəssislərin fəaliyyəti üçün geniş yol açır.

Vergi planlaşdırılması istiqamətlərinə fəaliyyətin dəqiq və dəyişməz ardıcılığı kimi baxmaq olmaz. Müəssisənin təşkilati-hüquqi forma, yaxud struktur seçiminə, onun yerləşdirilməsinə, investisiya siyasətinin istiqaməti və gəlirə olan vergi güzəştlərindən istifadə edilməsi konkret şəraitdən asılı olaraq ardıcılıqla həll olunur.

## Nəticələr

1. Vergi planlaşdırılmasının mahiyyəti hər bir vergi ödəyicisinin öz vergi öhdəliklərinin maksimal ixtisar edilməsi üçün qanunun irəli sürdüyü vasitə və üsullardan istifadə etmək hüququnu tanıması ilə nəticələnir. Öz hüquqlarını müdafiə edən vergi qoyuluşu subyektlərinin hüququ, o cümlədən mülkiyyət hüququ bazar iqtisadiyyatının əsas hüquqi prinsipləri və praktika ilə əsas məqsəd kimi özünü doğrultmuşdur.

2. Vergi planlaşdırılması idarəetmə fəaliyyətinin tərkib hissəsini özündə ifadə edir. Vergi ödənişləri – hüquqi və fiziki şəxslərin ən böyük xərc maddəsidir; vergi planlaşdırılması xərclərin azaldılması və sahibkarlığın rentabelliyyətinin artırılması qabiliyyətinə malikdir.

3. Vergi planlaşdırılmasının əsas fəaliyyət növünə aşağıdakılar aid edilir:

- vergi qoyuluşu üzrə informasiyanın sistemləşdirilməsi və yığım;
- vergi öhdəliklərinin yerinə yetirilməsinə görə gündəlik nəzarət;

- xalis gəlirin artırılmasında maraqlı olan vergi qanunvericiliyi nöqtəyindən nəzərdən iqtisadi layihə, plan və idarəetmə məsələlərinin ekspertizası;
  - təsərrüfat fəaliyyətinə toxunan milli və xarici vergi hüququnun dəyişilməsinə uyğun olaraq vergi öhdəliklərinin optimallaşdırılması üzrə tədbirlərin yenidən işlənməsi və həyata keçirilməsi.
4. Vergilərin ödənməsindən boyun qaçırdıqda vergi ödəyən öz vergi öhdəliklərini qanunla qadağan olunmuş üsulla azaldır. «Vergilərin dövr etməsi» anlayışı o halda tətbiq edilir ki, müəssisə vergi ödəyicisi deyil, ancaq fəaliyyətdədir, qanuna görə vergi ödəyicisidir, yaxud o qeyd olunmayıb, həmçinin gəlirin gizlədilmə yeri olduqda.
5. Vergi qanunvericiliyinin pozulmasının axırncı forması vergidən yayınmadır – vergi qoyuluşu olan gəlirin, yaxud mülkün vətən vergilərini ödəmədən xarici ötürülməsi, vergilərin qəsdən ödənilməməsi, kölgə iqtisadiyyatında fəaliyyəti.
6. Vergi ödənişlərinin minimizasiyası – dövlət üçün arzu olunan istiqamətdə istehsal resursları mülkiyyətçilərinin təsərrüfat aparıcılığını əsaslandırmağa icazə verən dövlət vergi siyasətinin əsas alətlərindən biridir.
7. Vergi planlaşdırılmasının mühüm məqsədlərindən biri də dövlətin vergi özbaşinalığının neytrallaşdırılmasıdır. O dövlət və vergi ödəyicisi arasında qarşılıqlı əlaqəni nizama salan stabil qanunvericiliyin olmaması ilə nəticələnir. Dövlətin vergi özbaşinalığını vergi dairəsindəki məmurların özbaşinalığından fərqləndirmək lazımdır.
8. Vergi planlaşdırılması dövlətlə vergi ödəyiciləri arasındakı ümumi qəbul edilmiş qarşılıqlı münasibət prinsiplərinə əsaslanmalıdır:
- vergi ödəyicisinin xalis gəlir qoyuluşuna;
  - realizə edilmiş gəlir qoyuluşuna;
  - vergi ödəyicisi üçün informasiyanın mümkün lüyunə;
  - vergi ödəyicisinin xeyrinə şərtləri aydın olmadıqda, yaxud müxtəlif mənalı olduqda mübahisəli məsələlərin həllinə.
9. Vergi planlaşdırılmasının birinci istiqaməti – vergi qoyuluşu nöqtəyindən hüquqi şəxsin təşkilati-hüquqi formasının optimal seçimidir.
10. Vergi ödənişlərinin azalması üzrə fəaliyyətin istiqamətlərindən biri vergi qoyuluşu obyektinin dəyişməsi və bölünməsi, təsərrüfat fəaliyyətinin xarakterinin dəyişilməsidir.
11. Daha bir istiqamət – bəzi regionlarda təsərrüfat subyektlərinə dövlətin qoyduğu vergi güzəştləri uçotu ilə qeydiyyat, yaxud bölüşdürmə yerinin seçimidir. Bütün dünyada güzəştli vergi rejimi qoyulan müxtəlif «azad zonalar» daha çox inkişaf edir. Belə zonalar bizim ölkədə də vardır.
12. Əlavə vergi güzəştlərini, həmçinin ödənilmiş vergilərin bir hissəsinin qaytarılmasını təmin edə bilən investisiya siyasətinin gəlirlərdən və ehtiyat kapitalından istifadə variantını seçdikdə vergi ödənişlərini azaltmaq olar.

## Terminlər və anlayışlar

Vergi planlaşdırılması  
Vergini ödəməkdən yayınma  
Verginin dövr etməsi  
Vergidən qaçma  
Vergi ödənişlərinin minimizasiyası  
Dövlətin vergi özbaşınalığı  
Vergi ödəyənə dövlətin qarşılıqlı münasibət prinsipləri  
Vergi planlaşdırılmasının istiqamətləri  
Təsərrüfat fəaliyyətinin təşkilati-hüquqi forma seçimi  
Vergi qoyuluşu obyektinin dəyişilməsi və bölünməsi  
Təsərrüfat fəaliyyəti xarakterinin dəyişilməsi  
Qeydiyyat yerinin seçilməsi  
Vergi güzəştlərindən istifadə və vergi ödənişlərinin mümkün minimizasiya  
uçotu ilə gəlirin xərclənməsi

### **Özünüyoxlama sualları**

1. Vergi planlaşdırılması nə deməkdir, o bazar iqtisadiyyatının prinsiplərinə uyğundurmu?
2. Vergidən yayınma, verginin dövr etməsi nə deməkdir?
3. Vergidən qaçma fenomenlərini, kölgə iqtisadiyyatına getməni izah edin.
4. Dövlətin vergi özbaşınalığı nədir?
5. Vergi ödəyicisi ilə dövlət arasındakı qarşılıqlı münasibət prinsipləri barədə danışın.
6. Hüquqi şəxsin təşkilati-hüquqi forması onun vergi qoyuluşunun ölçüsü ilə necə bağlıdır?
7. Vergi ödəyicisinin nöqtəyi-nəzərindən firma fəaliyyətinin xarakteri, məqsədi, daxili strukturunun müxtəlif variantlarının çatışmazlıq və üstünlüklərini izah edin.

## **Fəsil 8. BEYNƏLXALQ VERGİ PLANLAŞDIRILMASI, OFŞOR BİZNES**

Beynəlxalq iqtisadi əməkdaşlığın inkişafı və xarici iqtisadi əlaqələrin liberallaşması sayəsində, mənfəətin maksimallaşdırılması prinsipini rəhbər tutan beynəlxalq korporasiyalar emal müəssisələrini ucuz xammal mənbələri olan ölkələrdə, əmək tutumlu istehsalları sosial sığorta və əməyin mühafizəsi haqqında zəif inkişaf etmiş qanunvericiliyinə malik ucuz işçi qüvvəsi olan ölkələrdə, ekoloji cəhətdən əlverişsiz istehsalları ətraf mühitin mühafizəsi haqqında qanunların olmadığı, kapital tutumlu və elm tutumlu istehsalları isə inkişaf etmiş elmi-texniki bazaya malik, əsas kapitalın sürətli amortizasiya silinməsinin güzəştli normaları və ən aşağı vergiləri olan ölkələrdə yerləşdirir.

Beynəlxalq vergi planlaşdırılmasının prinsipləri ümumilikdə milli səviyyədə tətbiq olunan prinsiplərə oxşardır. Sahibkar öz mənfəəti üçün qoyulan verginin maksimum aşağı salınmasını və minimal vergi dərəcəsini təmin etməyə çalışır. Bunun üçün vergilərin növləri və ölçüləri, müxtəlif ölkələrdə vergi şkalasının tərəqqisinin xüsusiyyətləri, həmçinin xərclərə daxil edilməsi icazə verilmiş məsrəflərin siyahısı və ölçüləri təhlil edilir. İtkilərin ödənilməsi, müxtəlif növ aktivlərin amortizasiya silinməsi qaydaları da təhlil edilir. Bəzi hallarda yerli və dolaylı vergilərin təhlili də zəruridir. Dünya təcrübəsində şirkətin gəlirləri çox vaxt onun bir ölkədə fəaliyyəti nəticəsində meydana çıxır, digər ölkədə vergiqoymaya məruz qalır və üçüncü ölkədə ödənilir.

Müxtəlif ölkələrdə sahibkarlar, böyük var-dövlət sahibləri, səhmdarlar, azad peşə ilə məşğul olan şəxslərin üzərinə qoyulan vergi yükündəki fərqlər daimi yaşayış yerinin və formasının vergiqoyma səviyyəsinin yüksək olmadığı, hesabat və nəzarətin minimal və kapitalın xaricə sərbəst köçürülməsi təmin olunan dövlətlərdə qeydiyyatdan keçirməyə cəhd edilməsinə səbəb olur.



Xarici ölkədə qız firmalarının yaradılması zamanı maliyyə və vergi planlaşdırılmasının başlıca elementləri aşağıdakılardır:

- xarici ölkə firmalarının yaradılması planlaşdırılan ölkələrin vergi şəraitinin təhlili və tutuşdurulması, mənfəətə görə vergi tutulmasının daha əlverişli rejimi olan dövlətlərin və inzibati ərazilərin üzə çıxarılması, burada yerləşən qız firmaların mənfəət vergisinin proqnozlaşdırılması;

- kapitalın idxal-ixracı və qız firmalarının repatriasiyasının şərtlərinin qiymətdəndirilməsi, bununla bağlı vergilərin müəyyən edilməsi;

- kapitalın birbaşa və portfel investisiyaları, firmadaxili kreditləşmə, dividendlər və başqa ödənişlər formasında köçürülməsi imkanlarının təhlili;

- vergi və başqa məsrəflərin aşağı salınmasını təmin edən beynəlxalq işgüzar əməliyyatların sxemlərinin işlənilib hazırlanması;

- investisiya sxemlərinin, köməkçi şirkətlərin yaradılması və beynəlxalq əməliyyatların idarə edilməsinin təşkili;

- qız firmalarının «maliyyə əhatəsi»nin, regional maliyyə bazarlarının xüsusiyyətlərinin təhlili, ana firmanın sərbəst və ehtiyat kapitallarının qoyulmasının daha gəlirli maliyyə alətlərinin seçilməsi.

## 8.1 Ofşor zonalar. Vergi vahələri və sığınacaqları

**Vergi vahələri və sığınacaqları.** Bir sıra dövlətlər əcnəbi hüquqi şəxslərə vergi güzəştləri təqdim etməkdə ixtisaslaşmışlar ki, bu zaman onlardan ya çox cüzi miqdarda vergi tutulur, ya da tamamilə vergidən imtina olunmaqla xarici kapital axınından qazanc əldə edirlər. Bu cür güzəştli vergilər həmçinin azad iqtisadi və ticarət zonalarında nəzərdə tutula bilər.

«Vergi vahələri» və «vergi sığınacaqları» anlayışları şirkət üçün vergilərin səviyyəsinin qeydiyyatdan keçdiyi ölkədən aşağı və vergi güzəştlərinin daha çox olduğu ərazilər deməkdir. Deməli, vergilərin olduqca yüksək olduğu A ölkəsinin şirkəti üçün orta vergi qoyma səviyyəsi olan B ölkəsi vergi sığınacağı ola bilər; vergilərin minimal olduğu C ölkəsi üçün isə vergi planlaşdırılması nöqtəyi-nəzərdən B ölkəsi heç bir maraq doğurmur.

Son onilliklərdə vergi limanları vasitəsilə həyata keçirilən ticarət dövriyyəsinin artması xarici ticarətdə ümumi dövriyyənin artım templərini ötür. Prinsip etibarilə, hər hansı ölkə beynəlxalq vergi planlaşdırılması məqsədilə istifadə oluna bilən vergi qanunvericiliyi xüsusiyyətlərinə malikdir. Lakin bir çox dövlətlər məqsədyönlü şəkildə beynəlxalq təsərrüfat fəaliyyətinin həyata keçirilməsi üçün xüsusi (güzəştli) şərait yaradırlar. Müasir dünyada bu mərkəzlərə və ölkələrə 80 dövlət aiddir.

Ayrı-ayrı ölkələr və ərazilər tərəfindən təqdim olunan vergi üstünlüklərindən səmərəli istifadə etmək üçün ümumi oriyentirləri müəyyən etmək zəruridir. Onlardan biri vergi yurisdiksiyası tipidir. Bu tipə görə dünyanın bütün ölkələrini şərti olaraq altı qrupa bölmək olar. Rezidentlərin gəlirlərinə vergi qoyulması zamanı vergi güzəştlərinin verilməsi üsullarına görə fərqlənən vergi yurisdiksiyalarının əsas tipləri aşağıdakılardır:

1. Gəlirlərdən hər hansı vergi tutulmur.
2. Müəyyən fəaliyyət növləri və müəssisə növləri vergiqoymadan tam azaddır.
3. Ayrı-ayrı sahibkarlıq fəaliyyəti növlərindən əldə edilən gəlirlərə vergiqoyma dərəcələrinin səviyyəsinin aşağı salınmış səviyyəsi müəyyən olunur.
4. Holding şirkətlər üçün xüsusi (güzəştli) vergiqoyma rejimi müəyyən edilir.
5. Gəlirlərə vergiqoymanın standart və ya yüksək səviyyəsi müəyyən edilir, lakin bu zaman hüquqi şəxslər – rezident olmayanlar üçün güzəştlər verilir.
6. Vergiqoymanın ərazi prinsipindən istifadə olunur.

Vergi yurisdiksiyasının birinci tipinə müvafiq olaraq bu ölkədə qeydiyyatdan keçmiş şirkətlərin gəlirlərinə hər hansı vergiqoyma yoxdur. Bu tip yurisdiksiyanı tətbiq edən ölkələr «təmiz ofşor» nüfuzu qazanmışlar. Vergi yurisdiksiyasının bu tipi məsələn, Baham, Bermud, Kayman adalarında tətbiq edilir.

İkinci tip vergi yurisdiksiyası bu ölkədə qeydiyyatdan keçmiş, lakin öz fəaliyyətlərini bu ölkədən kənar da həyata keçirən şirkətlərin gəlirlərinin vergiqoymadan tamamilə azad edilməsi imkanlarından ibarətdir. Bir qayda olaraq, qeydiyyat ölkəsi ərazisində fəaliyyətin qadağan edilməsi qanunvericilikdə müəyyən edilmişdir və təsis edilmiş ofşor şirkətin nizamnamə sənədlərində təkrarlanmalıdır. Prinsip etibarilə, istifadəçi üçün mövcud qaydalara və məhdudiyyətlərə riayət edilməsində birinci və ikinci tip arasında heç bir fərq yoxdur, lakin yadda saxlamaq lazımdır ki, ikinci tip vergi yurisdiksiyasına malik ölkələrdə fəaliyyətin hər hansı şərtinin pozulması zamanı gəlirlərdən vergi tutulması, həmçinin vergi və mülki hüquqların pozulması hallarında cərimə sanksiyalarından istifadə mümkündür. İkinci tip vergi yurisdiksiyasından istifadə edən ölkə və ərazilərə misal olaraq İsraili, Kanar adalarını, Cəbəllütariqi, İordaniyanı, Liberiyanı, Lixtenşteyni, Monakonu, Çernoqoriyanı, Niderland Antil adalarını, Rusiya Federasiyasında İnquşetiyanı, ABŞ-da Virjiniya adalarını göstərmək olar.

Üçüncü tip vergi yurisdiksiyaları gəlirdən endirilmiş dərəcələr üzrə vergitutmanın mümkünlüyünü bildirir. Bir sıra ölkələr və ayrı-ayrı dövlətlərin ərazilərirezidentlərin gəlirlərinin ayrı-ayrı növləri üçün eyni zamanda həm birinci, həm də ikinci tip vergi güzəştləri təqdim edirlər, yəni gəlirlərin bir növü vergiqoymadan tam azad olur, digər növləri üçün vergi dərəcəsinin aşağı salınmış səviyyəsi müəyyənləşdirilir. Ona görə də üçüncü qrupa ikinci qrupa daxil edilmiş ayrı-ayrı ölkə və ərazilər düşür. Endirilmiş dərəcələr üzrə müəyyən gəlir növlərinə vergiqoymanı nəzərdə tutan vergi yurisdiksiyası olan ölkə və ərazilərə aşağıdakılar aiddir: Belçika, Kipr, İsrail, Malta və İsveçrə. Bu siyahını tam hesab etmək olmaz. Buraya başqa ölkələr də, həmçinin rezidentlərin ayrı-ayrı gəlir növləri üçün xüsusi vergiqoyma rejimi müəyyən edilmiş azad iqtisadi zonalar da qoşula bilər. Keçmiş sosialist ölkələrindən bu qrupa Macarıstan daxil ola bilər: 1994-cü ilin yanvarından

burada həmin ölkənin ərazisində yaradılan xarici şirkətlər üçün vergi qoymanın güzəştli rejiminin mümkünlüyünü nəzərdə tutan qanunvericilik tətbiq edilir.

Dördüncü qrupa holdinq şirkətlər üçün xüsusi vergi qoyma rejimi təqdim edən ölkələrin vergi yurisdiksiyaları daxil edilir. Bu qrupa daxil olan ölkələrdə bir qayda olaraq, rezident şirkətlərin gəlirlərinə vergi qoymanın ümumi yüksək səviyyəsi müəyyən edilmişdir, lakin bu zaman holdinq şirkətlər üçün istisnalar edilmişdir – onlara ya endirilmiş dərəcələrlə vergi qoyma təqdim edilir, ya da başqa ölkələrdə qeydiyyatdan keçmiş şirkətin kapitallarında iştirakdan gələn gəlirlərə vergi tutulmur. Bu qrupun ölkələri aşağıdakılardır: Avstriya, Almaniya, Danimarka, İspaniya, Lüksemburq, Niderland, Böyük Britaniya və Şimali İrlandiya Birləşmiş Krallığı, Fransa, İsveç.

Beşinci tip vergi yurisdiksiyalarının xüsusiyyətləri ondan ibarətdir ki, müəyyən şəraitdə ölkədə qeydiyyatdan keçmiş xarici şirkət rezident kimi nəzərdən keçirilməyə də bilər ki, bu da vergi qanunvericiliyinin xüsusiyyətlərindən irəli gəlir. Bu tip vergi yurisdiksiyası olan ölkələrə Barbados, Britaniya Virciniya adaları, Cəbəllütariq, Qrenada, İrlandiya, Sinqapur aiddir.

Altıncı qrupa gəlirlərə vergi qoymanın ərazi prinsipinə əsaslanan vergi yurisdiksiyaları aiddir. Bu ölkələrin rezidentləri tərəfindən ölkə hüdudlarından kənar əldə edilən gəlirlərdən vergi tutulmur. Bu tip vergi yurisdiksiyalarına Kosta-Rika, Honkonq, Livan, Malayziya, Panama, Sinqapur və Cənubi Afrika Respublikası malikdir.

**Ofşor zonalar.** Bir qayda olaraq, vergi limanında eyni zamanda bir neçə vergi yurisdiksiyası tipləri ola bilər.

Dünya iqtisadiyyatında azad iqtisadi zonaların məntiqi inkişafı ofşor zonalardır. Bunlar ya burada qeydiyyatdan keçmiş xarici şirkətlərdə marağı olan ərazi və ya dövlətlərdir ki, buna görə xüsusilə aşağı vergi dərəcələrini, xarici kapitalla sərt valyuta nəzarətinin olmamasını təmin edir.

«Offshore» ingilis anlayışının hərfi tərcüməsi «sahildən kənar yerləşən» deməkdir. Ofşor mərkəzdən istifadənin başlıca məqsədi - müəssisənin həm fəaliyyət göstərdiyi ölkədə, həm də daimi yerləşdiyi ölkədə vergi öhdəliklərinin minimumlaşdırılmasıdır. Bu məqsədə gəlirin hamısının və ya bir hissəsinin, dövriyyələrin, əmlakın legal (qanuni) yolla yüksək vergi qoyma səviyyəsi olan ölkələrin vergi yurisdiksiyalarından çıxarmaqla nail olunur.

Ofşor zona – vergi planlaşdırılması baxımından vergi sığınacaqlarının ən yayılmış və səmərəli növlərindən biridir. Ofşor zonanın xüsusiyyətləri ondan ibarətdir ki, burada dövlət siyasətinin məqsədi çox aşağı vergilərin köməyi ilə xarici kapitalın cəlb edilməsidir. Xaricdən alınan kapital milli iqtisadiyyatda real fəaliyyət üçün deyil, «poçt qutuları - firmalar»ın qeydiyyatı və bu ofşor zonanın rezidenti olmaq hüququnu almaq və heç bir yerdə vergi ödəməmək müqabilində hər bir qeydiyyatdan keçmiş xarici firmadan çox da böyük olmayan vergi ödəmələri almaq üçün cəlb olunur.

Ofşor o ölkələr və ərazilər hesab edilir ki, burada qeydiyyatdan keçmiş şirkətlərin həmin zonanın hüdudlarından kənar (xaricdə) həyata keçirdikləri təsərrüfat fəaliyyətindən əldə etdikləri mənfəət ya vergidən azaddır, ya da minimal dərəcələrlə tutulur. Bu zaman sırf simvolik hesabat mövcuddur,

məxfiliyə riayət olunur və kapitalın sərbəst köçürülməsinə icazə verilir. Bütün bu güzəştlər rəsmi olaraq daxili milli vergi sistemi vasitəsilə verilir və çox vaxt ikiqat vergiqoymadan yayınmanı aradan qaldırmaq üçün beynəlxalq müqavilələrlə təsdiqlənir.

İqtisadi təcrübədə vergi sığınacaqları, limanları və ofşor zona anlayışları eyni mənada istifadə olunur.

Məlumdur ki, gəmiçilik şirkətlərini Panamada, Liberiyada və Yunanıstanda; beynəlxalq bankları Lüksemburqda və ya Baham adalarında; holdinq şirkətlərini Niderlandda; vasitəçi ticarət şirkətlərini İsveçrədə və Lixtenşteyndə qeydiyyatdan keçirmək əlverişlidir. Ofşor zonalarda, məsələn, Monakoda, Yunanıstanda, Lüksemburqda, Panamada və Yunanıstanda şirkətin xaricdəki təsərrüfat fəaliyyətindən əldə etdiyi mənfəətdən tutulan verginin dərəcələri 2-5%-dən artıq deyil, bəzi zonalarda isə mənfəətdən vergi ildə 250-500 ingilis funt sterlinqi ilə ifadə olunan simvolik dərəcə ilə tutulur.

Hüquqi şəxsin qeydiyyatı üçün yerin son seçimi zamanı nəinki vergilərin mütləq səviyyəsi, həmçinin gəlirlərin bir ölkədən başqa ölkəyə vergisiz köçürülməsi imkanları, vergi kreditlərinin verilməsi, mövcud vergi müqavilələrinin şərtləri də nəzərə alınır.

Bir qayda olaraq, ofşor zonanın xüsusiyyətlərinə maliyyə, o cümlədən bank fəallığının olması, inkişaf etmiş rabitə və kommunikasiya sistemi, valyuta ilə xarici qoyuluşlara sərt vergi nəzarətinin olmaması daxildir.

## 8.2. Ofşor şirkət

Ofşor zonalarda xarici şirkətləri ofşor şirkət adlandırırlar.

Ofşor şirkət yalnız xarici fiziki və ya hüquqi şəxs tərəfindən yaradıla bilər və qeydiyyatdan keçdiyi ofşor zonada hər hansı təsərrüfat fəaliyyətini həyata keçirmək hüququna malik deyil. Güzəşt rejimi yalnız xarici rezidentlərlə və xarici valyuta ilə maliyyə-kredit və ticarət əməliyyatlarını həyata keçirmək üçün təqdim olunur.

Bu profilli şirkətlər aşağıdakı imkanları verir:

- xərclərin bir qisminin aşağı vergilər olan rayonlara ötürülməsi;
- transfert əməliyyatlar (firmadaxili) yolu ilə ofşor zonalarda idxal-ixrac əməliyyatlardan əldə edilən qazancın böyük hissəsini cəmləşdirmək, bununla da xeyli vergi ödənişlərindən uzaqlaşmaq;
- ticarət gəlirini yenidən bölüşdürmək və yenidən investisiya qoyuluşları;
- ikiqat vergiqoymadan yayınma haqqında mövcud müqavilələrin üstünlüklərindən istifadə;
- topdansatış alqı əməliyyatlarını bilavasitə xarici istehsalçılırla həyata keçirmək.

Bu cür şirkətin yaradılmasının iqtisadi mahiyyəti ondan ibarətdir ki, həmin şirkət ana şirkətlə xarici tərəfdaşlar arasında əməliyyatlar zəncirinə daxil edilsin və qiymətlər, tariflər və xidmətlər, kreditlərə faizlər elə müəyyən

edilsin ki, maksimum xərc və minimum mənfəət yüksək vergiqoyma səviyyəsi olan ölkələrdə yerləşən maliyyə qrupunun şirkətlərinə, əsas mənfəət isə ofşor şirkətlərdə qalsın.

Ofşor zonalarda şirkətin yaradılmasının üstünlüyü ilk növbədə dünya ticarətində, nəqliyyatda, kapitalın hərəkətində fəal iştirak edən maliyyə qrupları tərəfindən istifadə olunur.

Beynəlxalq vergi planlaşdırılmasında ofşor zonalardan istifadə üsulları çoxsaylıdır. Ofşor zonada qeydiyyatdan keçmiş firma aşağıdakı bir və ya bir neçə şəkildə çıxış edə bilər:

- idxal zamanı tədarükçü;
- ixrac zamanı alıcı;
- barter əməliyyatları iştirakçısı;
- vasitəçi – müstəqil agent;
- podratçı;
- əmlak sahibi;
- əmtəə nişanı, müəllif hüquqları sahibi və satıcısı;
- əmtəə nişanı, müəllif hüquqları lisenziarı;
- daşınmaz əmlak və vavdanlıq lizinq verəni;
- investor;
- səhm sahibi (holdinq);
- bank hesabı sahibi;
- girov sahibi;
- öhdəliklər üzrə qarant;
- işə götürən;
- kreditor;
- borc alan;
- gəmi sahibi;
- beynəlxalq ticarət sahəsində laşıyan;
- sığortaçı;
- etibarlı idarəedən.

### **8.3. Ofşor əməliyyatlarının növləri**

Ofşor şirkətlərin ixrac və idxal əməliyyatları

Ofşor şirkətin iştirakı ilə ən sadə xarici ticarət əməliyyatları – idxal və ixrac əməliyyatları sxemini nəzərdən keçirək. Sadəlik üçün təsəvvür edək ki, hər bir əməliyyatda yalnız bir ofşor şirkət iştirak edir, halbuki təcrübədə şirkətlərin sayı böyük vergi qənaətinə nail olmaq üçün böyük ola bilər.

Rusiyanın şirkəti ofşor firmasını Kiprdə təsis edir. Ofşor firmalar haqqında məlumatların məxfi xarakter daşması səbəbindən onların real sahiblərinin Rusiya təsisçisi olub-olmadığını müəyyənləşdirmək olduqca çətinidir. Sonra Rusiya ilə ofşor şirkət arasında Rusiyaya mal (iş, xidmətlər) göndərilməsi haqqında 1 Müqaviləsi bağlanır. Eyni zamanda, ofşor şirkətlə xarici firma arasında 2 Müqaviləsi imzalanır. 1 və 2 müqavilələri arasında qiymətlər fərqi ofşor firmanın sərəncamında qalır.

1 Müqaviləsinin rus şirkəti üçün minimum mənfəət şərtləri ilə bağlandığından, belə çıxır ki, ofşor firma sadəcə malları (xidmətləri yüksək qiymətlə alıb-satır. Ofşor zonada mənfəətdən praktiki olaraq vergi tutulmur. Rusiyada vergi ödəmələri yalnız rus ana şirkətin 1 Müqaviləsi üzrə aldığı minimum mənfəətdən həyata keçirilir. Rus şirkətinin mənfəətinin əsas hissəsi onun məxsus olduğu ofşor firmanın hesablarında qalacaq.

Rusiyaya idxal edilmiş malın qiyməti ilə onun Rusiyanın daxili bazarında satış qiyməti arasındakı fərq o qədər də böyük deyil, belə ki, bütün bu mənfəət idxal olunmuş malın qiyməti ilə örtülmüş olur. Əməliyyatdan gələn sərəmə ikiqatdır: birincisi, rus şirkətinin mənfəəti ofşor zonada güzəştli vergi qoymaya məruz qalmışdır və vətəndə vergi qoymadan yan keçmişdir; ikincisi, kapitalın xaricə qeyri-qanuni aparılması həyata keçirilmişdir ki, bu da onun məxsus olduğu ölkənin maraqlarına zidd ola bilər.

Qarşılıqlı əlaqəli təsərrüfat subyektləri arasındakı hesablarda qiymətin vergilərə və kapitalların hərəkətinə qənaət məqsədilə mənfəətin bir vergi yurisdiksiyasından başqasına ötürülməsinə imkan verən qaldırılması və ya endirilməsi transfert adlandırılır.

Ofşor şirkətdən istifadənin faydası bununla bitmir. İdxalçı öz ofşor şirkətindən malı borca götürə bilər, sonra kredit ödəyə bilər, bu zaman ödədiyi faiz vergi bazasından çıxılır. Nəticədə Rusiya firmasının vergi tutulan mənfəəti tamamilə olmaya da bilər və ya yalnız zərəmə işləyər, yəni vergi 0-a enər, halbuki firmanın xeyli real valyuta gəlirləri olacaqdır.

İdxal olunan malın qiyməti qaldırılsa, bu zaman ödənilən gömrük rüsumlarının və yığımlarının, əlavə dəyər vergisi, ölkə ərazisinə mal idxalı zamanı çıxılan aksiz ödəmələrinin də məbləği artır. Ofşor şirkətdən idxal sxemlərində istifadə zamanı adətən mənfəət vergisi ilə idxal olunan malın gömrük dəyərindən çıxılan vergi öhdəliklərini tutuşdurmaq zəruridir.

Lakin bir sıra mallar gömrük rüsumlarından azad ola bilər, bundan başqa, güzəştli tariflə gömrük rüsumunun çıxılması, həmçinin əlavə dəyər vergisinə və aksizə güzəştli dərəcələrin tətbiqi mümkündür. Qaldırılmış qiymətlərlə aksiz mallarının idxalı ilə əlaqədar yüksək gömrük rüsumlarının ödənişinə yol verməmək üçün sxemə hər hansı güzəştlərə malik olan daha bir rus təşkilatı daxil edilə bilər.

«Avtomobil satışı ilə məşğul olan Moskva firmalarından biri öz şirkətini Almaniya qeydiyyatdan keçirmişdir. Qız firması zavod qiyməti ilə 300 «Mercedes» avtomasını almış və onları Rusiyada ana şirkətə aşağı qiymətlə satmışdır. Rus firmasının qazancı nədədir? İdxal zamanı gömrük rüsumlarına, ƏDV-yə və idxal aksizlərinə qənaət etməkdə, avtomobillərin Almaniya idxalı zamanı qız şirkəti üçün AFR-də alman ƏDV-sinin kompensasiya edilməsində. Qız şirkəti mənfəətsiz qalmış və vergi ödəməmişdir. Mənfəəti transfert qiymətlə Rusiyaya keçmiş və burada vergiyə məruz qalmışdır. Ehtimal olunur ki, firma bu şərtlərlə böyük partiya ilə avtomobil idxal etmişdirsə, bu əməliyyatdan əldə edilən qazanc xərcləri örtmüşdür. Ola bilər ki, firma Rusiyada vergi öhdəliklərinin azalmasına ümid etmişdir. Deməli, RF

DİN yanında Dövlət Komitəsi şu iş üzrə cinayət işi qaldırmış və idxal edilmiş avtomobilləri həbs etmək haqqında qərar qəbul etmişdir»<sup>1</sup>.

Ofşor şirkətin köməylə idxal olunan malın qiymətinin endirilməsi həyata keçirilən vergi sxemlərinin variantlarından biri mövcuddur. Bu o hallarda baş verir ki, xammalın və ya yarımfabrikatların gələcək emalı güzəştli iqtisadi zonada, idxalçı ölkənin mənfəət vergisinin güzəştli səviyyəsi olan azad iqtisadi zonada (transfert qiymət variantı) həyata keçirilir. Müqavilə idxal qiymətinin endirilməsi ödənilən idxal gömrük rüsumlarının, ƏDV-nin və malın idxalı zamanı aksizlərin ölçüsünü aşağı salmağa imkan verir. Mənfəət vergisinə güzəştlər olan zonalarda malın emalı bu halda bəzən beynəlxalq şirkətlər qrupu (kapitalda qarşılıqlı iştirak edən müəssisələr və ya bir mərkəzdən nəzarət olunan) çərçivəsində vergi öhdəliklərinin ümumi minimumlaşdırılmasının optimal effektini əldə etməyə imkan verir.

Öz ofşor firması vasitəsilə mallarının ixracı zamanı ixracatçı bilərəkdən ixrac müqaviləsi üzrə olan qiyməti endirə bilər, mallar xaricdə satıldıqdan sonra isə öz ofşor şirkətində dünya qiymətləri üzrə Rusiyada vergi qoymaya məruz qalmayacaq mənfəət ala bilər.

Beynəlxalq vergi planlaşdırılması sxemləri həmçinin belə bir variantı da nəzərdə tuta bilər ki, milli istehsalçı-müəssisə malın ixrac qiymətini qaldırır. Bu cür sxemlər nisbətən nadir hallarda olur. Ondan istifadənin mənası milli istehsalçıya malın ixracla göndərilməsi zamanı qaytarılan əlavə dəyər vergisinin ölçüsünü maksimum qaldırmaqdan ibarətdir.

İxrac/idxal olunan malın qiymətinin (transfert qiymətinin) endirilməsi və ya qaldırılması əsassız olaraq böyük ola bilməz. Malın qiyməti ixrac və idxal rüsumlarının hesablanması üçün baza rolunu oynadığından, gömrük təşkilatları öz qaydalarına və gömrük dəyərinin müəyyən edilməsinin mövcud 6 üsuluna müvafiq olaraq təshih edə və müəssisəni bütün gömrük ödəmələrini müəyyən etdikləri malın qiymətindən irəli gələrək təyin etməyə məcbur edə bilər.

**Xidmət sferasında ofşor biznes.** Xarici ticarət fəaliyyətində ofşor firmaların Rusiya təşkilatlarına və müəssisələrinə konsaltinq və marketinq xidməti geniş yayılmışdır. Bununla bərabər, sonuncular üçün bu xidmətlərin ödənilməsi xərclərinin maya dəyərinə şamil edilməsi üçün faktiki olaraq işlərin təhvil-təslim aktı və ya hər hansı başqa sənədin təqdim edilməsi kifayətdir. Beləliklə, yüksək əlavə xərclər sayəsində mənfəət minimuma endirilir.

Ofşor şirkətdən podratçı qismində istifadə etdikdə, bir qayda olaraq, xarici müəssisənin mənfəət vergisi zamanı nəzərə alınan xərclər artır. Başqa sözlə, balans mənfəətinin bir hissəsi milli istehsalçıdan alınmış ofşor zonadakı firmanın hesabına köçürülür. Fərz edək ki, rus tikinti firması subpodratı özünün Kiprdəki ofşor şirkətinə verir. Rus sifarişçisinin mənfəəti xeyli azalmış, vergi ödəmələri də aşağı düşmüşdür. Sonra Kipr şirkəti rus qız sifarişçi firmaları ilə bir neçə subpodrat müqavilələri bağlayır. Bu rus firmaları işlərin əsas hissəsini görürlər. Mənfəət Kiprdə ofşor zonada qalır, mövcud qaydalara görə o, 4,25% vergi qoymaya məruz qalır.

<sup>1</sup> Округа. Юго-Запад. 2002. 6 апр. С.5.

Əmlak, patent və lisenziyaların, müəllif hüquqlarının və əmtəə nişanlarının satışı zamanı mənfəət vergisinin aşağı salınması da bu sxem üzrə həyata keçirilir.

Daşınmaz əmlak obyektləri – evlər, torpaq sahələri, mənzillər – bunları ofşor zonalardan olan hüquqi şəxslərin xüsusi mülkiyyətinə keçirmək olduqca rahatdır. Bu daşınmaz əmlakı həbsə almaq və ya sahibinin – fiziki şəxsin mülkiyyəti kimi müsadirə etmək mümkün deyil, belə ki, rəsmi olaraq o, xarici hüquqi şəxsə məxsusdur. Ofşor şirkət – əmlakın sahibi vergiqoymanın aşağıdakı növləri üzrə öhdəliklərin minimumlaşdırılması üçün istifadə olunur:

- əmlak vergisi;
- əmlakdan istifadə zamanı gəlir vergisi;
- əmlakın satışından vergi;
- miras və hədiyyə vergisi.

Ofşor şirkətdən lizinqverən (icarədar) kimi istifadə edərkən, ona hər hansı əmlak satılır, sonra isə müqavilə üzrə əvvəlki sahib və ya onunla bağlı başqa hüquqi şəxs onu istifadəsinə alır. Lizinq alan üçün başlıca qazanc odur ki, lizinq ödəmələri mənfəət vergisi öhdəlikləri hesablandıqda çıxılır.

Beynəlxalq lizinq müqavilələri onlara ofşor şirkətlərin vasitəçiləri daxil edilməklə gəmilərin, təyyarələrin, böyük həcmli yük avtomobillərinin, tikinti və sürətçixarma-çoxaltma avadanlıqlarının lizinqi zamanı geniş yayılmışdır.

Rusiyada icarəyə götürülən əmlakın əmlak vergisi qoyulan obyektə daxil edilməməsi üçün müvafiq müqavilənin müddəti bitdikdən sonra icarə müqaviləsi şərtləri mülkiyyət hüquqlarının icarədarə keçməsinin mümkünliyünü nəzərdə tutmaması kifayətdir.

**Maliyyə profilli ofşor şirkətlər.** Maliyyə profilli ofşor şirkətlərə banklar, vasitəçi maliyyə şirkətləri və sığorta sektorunun müəssisələri aiddir.

Ofşor şirkət – investor vergiqoymanın minimumlaşdırılmasının müxtəlif sxemlərində geniş istifadə olunur. Şirkət təsisçilərin və ya üçüncü şəxslərin vəsaitlərini cəlb edir və onları xaricdəki qız müəssisələrin nizamnamə kapitalına qoyur. Ofşor şirkətdən investor kimi istifadə aşağıdakı əsas məqsədlərə nail olmağa imkan verir:

- əmlakın idxalı zamanı vergiqoymanın minimumlaşdırılması;
- ofşor şirkətin qız müəssisəsinin cari fəaliyyətinə vergi qoyulmasının minimumlaşdırılması;
- fəaliyyətin həyata keçirildiyi ölkədə xarici firmalar üçüq müəyyən edilmiş ayrı-ayrı məhdudiyət və qadağaların aradan qaldırılması.

Əmlakın idxalı zamanı vergiqoymanın minimumlaşdırılması o zaman mümkündür ki, qız şirkətin nizamnamə kapitalına pul vəsaitləri ilə yanaşı, avadanlıq, daşınmaz əmlak, müxtəlif növ qeyri-maddi aktivlər də qoymaq olar. RF-də qız cəmiyyətinin nizamnamə kapitalına qoymaq məqsədilə avadanlıq idxalı gömrük rüsumlarından və əlavə dəyər vergisindən azad olunur.

Vergiqoymanın minimumlaşdırılması üzrə bir sıra əlavə imkanlar ondan ibarətdir ki, qız cəmiyyətinin nizamnamə kapitalına qoyulan əmlak alqı dəyəri ilə deyil, cəmiyyətin təsisçilərinin qoyduğu qiymətlə daxil olur. Başqa sözlə,



nizamnamə kapitalına daxil etmək üçün idxal edilən əmlakın dəyərinin qaldırılması və ya endirilməsi imkanları mövcuddur.

Qız müəssisənin cari vergi öhdəliklərinin minimumlaşdırılması həm ana və qız müəssisələri arasında mal və xidmətlərin qarşılıqlı tədarükü zamanı qiymətlərin eyni cür, lakin müxtəlif tərzdə dəyişməsi hesabına, həm də onların kredit, lisenziya və icarə qarşılıqlı münasibətləri hesabına həyata keçirilə bilər. Bu imkanlar daxili vergi qanunvericiliyi, ikiqat vergiqoymadan qaçmaq haqqında ayrı-ayrı müqavilələr, transfert qiymətqoyma üzrə xüsusi daxili və beynəlxalq qanunlarla məhdudlaşdırıla bilər.

Ayrı-ayrı məhdudiyət və qadağaların aradan qaldırılmasına onunla nail olunur ki, xarici kreditorlarla, borc alanlarla, icarədarlarla, sığortaçılarla və başqa işgüzar tərəfdaşlarla qarşılıqlı münasibətləri milli qız müəssisə deyil, ofşor şirkət həyata keçirir. Belə, Rusiya hüquqi şəxslərinin kredit almaları valyuta tənzimlənməsi və valyuta nəzarəti haqqında milli qanunvericiliklə məhdudlaşdırılır. Bu məhdudiyətlər ofşor şirkətə şamil edilmir. O, prinsip etibarilə vəsaitləri istənilən mənbələrdən alıb, sonra onları rus qız müəssisəsinə ötürə bilər.

Ofşor şirkətin – beynəlxalq vergi planlaşdırılması sxemində investordan fəaliyyətinin başlıca problemi gəlirin ana müəssisəyə köçürməsidir.

İkiqat vergiqoymadan qaçmaq haqqında beynəlxalq müqavilələr adətən xaricə köçürülən dividendlərə vergiqoymanın aşağı səviyyəsini nəzərdə tutur. Xaricə köçürülən dividendlərə sıfır vergi səviyyəsi, xüsusən Rusiya Federasiyasının Avstriya, Kipr, Finlandiya ilə bağladığı müqavilələrdə müəyyən edilmişdir. 5% səviyyəsi ABŞ, Almaniya, Koreya, İsveçrə (İsveçrə Konfederasiyasında qeydiyyatdan keçmiş xarici şirkətlərə aiddir), İsveç; 10% - Macarıstan, Danimarka, İrlandiya, Kanada, Lüksemburqla olan müqavilələrdə müəyyən edilmişdir.

Ofşor şirkət – kreditorun kapitalının fəaliyyətin həyata keçirildiyi ölkəyə köçürülməsi üçün istifadə olunur. Nizamnamə kapitalına investisiyalar qoyulması ilə müqayisədə kreditin bir sıra üstünlükləri vardır. Başlıca üstünlük ondan ibarətdir ki, vəsaitlərin köçürülməsi istənilən anda mümkündür, halbuki qız müəssisənin nizamnamə kapitalına vəsait daxil etmək üçün nizamnamə kapitalının artırılması haqqında qərarın qəbul edilməsi, təsis və qeydiyyatı zəruridir. Vəsaitlərin kreditin və faizlərinin qaytarılmasının köçürülməsi üstünlükləri dividendlərin köçürülməsi ilə müqayisədə ondan ibarətdir ki, kreditlərin və müvafiq faizlərin qaytarılması müəssisənin gəlir vergisi onun mənfəət vergisinə qədər həyata keçirilir. Bu zaman ödənilmiş faizlərin məbləği xərclərə daxil edilir və vergilərdən azad olur. Rusiya şəraitində ödənilmiş faizlərin məbləği maya dəyərinə aid olub, ölçüsü RF Mərkəzi Bankının yenidən maliyyələşdirilmiş dərəcəsi üstəgəl üç faiz bəndinə bərabərdir. Dividendlər yalnız mənfəət vergisindən sonra müəssisənin xalis mənfəətindən ödənilir.

Milli vergi qanunvericiliyinə müvafiq olaraq, hər hansı ssudalar üzrə faizlər mənbələr yanında xaricə köçürülmə yolu ilə Baham adaları, Britaniya Virciniya adaları, Honkonq, İrlandiya, Kayman adaları, İsveçrə, Kipr (ofşor

şirkətlər üçün), CAR, Lüksemburq (holding şirkətlər üçün) kimi ölkələrdə vergi qoyulmadan ödənilə bilər.

Gəlirlərə iqiqat vergiqoymadan qaçma haqqında Rusiya Federasiyasının bağladığı müqavilələr aşağıdakı ölkələrdə faiz gəlirlərinin vergiqoymasının sıfır səfiyyəsini nəzərdə tutur: Avstriya, Macarıstan, Almaniya, Danimarka, İrlandiya, Kipr, Lüksemburq, Niderland, ABŞ, Çexiya, İsveç.

Ofşor şirkətlər borc alan (ssuda alan) qismində vəsaitlərdən istifadə imkanlarının genişlənməsi üçün, həmçinin hər hansı başqa sxemin elementi kimi istifadə oluna bilər. Ofşor şirkət aşağı faizlə vəsait cəlb edərək, həmin şəxsə və ya üçüncü şəxsə yüksək dərəcə ilə təqdim edilməklə mənfəət vergisi üzrə bazanın aşağı düşməsinə kömək edir.

Ofşor sığorta şirkətinin fəaliyyətini aşağıdakı sxemlə təsvir etmək olar. 1 Şirkəti (Rusiya) sığorta müəssisəsi təsis edir ki, o da öz növbəsində ofşor zonada təkrar sığorta şirkəti, yəni risklərin sığortası zamanı əsas sığortaçı ilə birgə maliyyə məsuliyyəti daşıyacaq şirkət yaradır.

Sonra 1 Şirkəti rublla yüksək dərəcələrlə Rusiyanın sığorta şirkətlərinə öz əmlakını sığorta edir. Daha sonra bu risklər valyutada ofşor şirkətlərə təkrar sığortalanır. Beləliklə, valyuta vəsaitlərinin xaricə tam qanun yollarından istifadə olunur ki, orada onlar ofşor şirkətlərin hesablarında cəmləşir.

Bu vəsaitlər artıq borc şəklində 1 Şirkətinə qaytarıla bilər. Kredit və sığorta ödənişləri 1 Şirkətinin balans mənfəətini xeyli azaldır, bununla da onun vergi ödənişləri azalır.

Nəzərdən keçirdiyimiz şəraitdə rus şirkətlərinə Rusiyada kapital qyuluşu və ya hər hansı obyektin alınması üçün vəsait lazım olarsa, bu kapitalları ofşor şirkət verəcəkdir. Bu, bizim ölkədə hər cür güzəştlərdən istifadə edən rəsmi olaraq xarici investisiyalardır.

Bu təcrübənin geniş yayılmasına RF iqtisadiyyatına Kipr Respublikasının şirkətləri tərəfindən qoyulan iri kapital qoyuluşları faktı dəlalət edir. Məşhur ofşor zonası olan Kipr Rusiyaya böyüklüyünə görə üçüncü investor olub, yalnız ABŞ və Almaniya geri qalır və Böyük Britaniyanı, Yaponiyanı, Fransanı, İtaliyanı ötüb keçmişdir. Kiprin güzəştli şərtlərlə Rusiyaya axan kapitalları xarici, çox hissəsi rus şirkətləri tərəfindən yığılan və Kiprdəki ofşor şirkətlərin hesablarında olan mənfəətdir.

Rus vergi ödəyicisinin göstərilən bu hərəkətləri büdcəni vergilərdən məhrum edir və kapitalın xaricə axınını şərtləndirir. Rusiyanın fiziki və hüquqi şəxslərinin ofşor zonalarda şirkətlər yaratması Rusiya Federasiyasının qanunvericiliyi ilə qadağan edilməmişdir və bundan başqa, rəsmi olaraq mənfəət (gəlir) RF vergi ödəyicisi olmayan subyektdə yaranır.

#### **8.4. Rusiyada xarici ofşor şirkətlərin xidmətləri**

İ.P.Folinski yazır: «...Rus sahibkarları tərəfindən ofşor zonalarda qeydiyyatdan keçmiş şirkətlərin yaradılması Rusiyadan qeyri-qanuni yollarla pulun ixracı, o cümlədən cinayət yolu ilə əldə edilmiş pul axınları ilə manipulyasiyalar üçün geniş imkanlar açır». O, qeyd edir ki, 1998-ci ildə yalnız ofşor zona vasitəsilə – Sakit okeanda Nauru adalarında Rusiya bankları 70 mlrd. dollarlıq əməliyyatlar həyata keçirmişlər. Rusiya hüquqi şəxslərinin

beynəlxalq biznesdə ofşor şirkətlərdən istifadə etməsi RF Mərkəzi Bankı, Valyuta və ixrac nəzarəti federal xidməti, Dövlət gömrük komitəsi üçün ciddi problemlər yaradır.

Rusiyada istifadə olunan bütün beynəlxalq vergi planlaşdırılması sxemləri ofşor şirkətlərin vergi güzəştlərinin Rusiya firmasına leqal köçürülməsini təşkil edən xarici ofşor vasitəçiləri iştirakı ilə xaricdə və beynəlxalq vergi müqavilələrində nisbətən aşağı vergi dərəcələrindən istifadə edilməsinə əsaslanır. Ehtimal etmək xülya olardı ki, ofşor biznesi inkişaf etdirmək üçün Rusiyanın maraqlı firmalarının nümayəndələri mütləq tərəfdaş axtarmaq üçün ofşor zonalara gedir və onlarla işgüzar əməliyyatların texnologiyasını razılaşıdır, mal və maliyyə axınları vergi ödənişlərini minimuma endirmək üçün sərhədləri keçir. Ofşor əməliyyatlarının rus iştirakçısı ofşor zonalarda yeni şirkətlər açmalı deyil. Ofşor şirkətlərin Rusiyanın işgüzar jurnallarında və reklam nəşrlərində dərc edilən xidmətləri haqqında çoxsaylı elanlarla tanış olmaq kifayətdir. Ofşor vergi rejimini almaq üçün faktiki olaraq bu güzəştləri satan ixtisaslaşmış firma ilə bir neçə müqavilə bağlamaq lazımdır.

Adətən alınan xidmətlər komplekti peşəkar vergi planlaşdırılmasını, Rusiyaya idxal edilən malların gömrük, aksizlər və ƏDV ödəmələrində qənaəti, xaricdə yığılan mənfəətlərdən istifadə imkanlarını, həmçinin rus müştərisinin hüquqi dəstəyini nəzərdə tutur. Bütün təklif olunan metodlar Rusiyanın və MDB-nin başqa ölkələrinin qanunvericiliklərinə uyğunlaşdırılmışdır. Bu metodlar həm xarici, həm də istehsalda, ticarətdə, xidmətlər sahəsində, xüsusilə nəqliyyat və turizmdə, maliyyə əməliyyatlarında daxili təsərrüfat fəaliyyətinə tətbiq oluna bilər.

Servis firmasının xidmətləri vergiləri və gömrük ödəmələrini 2-5 dəfə azaltmağa imkan verir.

Adətən xarici servis firması müxtəlif ölkələrdə bir neçə şirkəti birləşdirən konsorsiuma daxildir. Bütün ölkələrin RF ilə, MDB-nin başqa dövlətləri ilə ikiqat vergiqoymadan qaçmaq haqqında müqavilələri vardır. Konsorsiumun vergi planlaşdırılması üzrə xidmətlər təqdim edən şirkətlərinin yerləşdiyi ölkələrdə vergi dərəcələri aşağıdır, vergi və güzəştlərdən çoxlu azadolmalar mövcuddur. Konsorsium tərəfindən idarəetmə ofşor zonada baş mərkəzdən həyata keçirilir – bu, ikiqat vergiqoymadan qaçmaq haqqında müqavilələrdən istifadə üçün başlıca şərtidir. Yerli müştərilər üçün Rusiyada, Ukraynada və Qazaxıstanda servis firmalarının ofislərində məsləhətlər aparılır və sənədlər tərtib olunur. Bu zaman müqavilə bağlanan mal və xidmətlər çox vaxt Rusiyanın və MDB hüdudlarından kənara çıxmır. Bu, ofşor şirkətlə vasitəçi əməliyyatlar nəticəsində baş verir. Rusiya mülkiyyətçisinə məxsus və RF ilə ikiqat vergiqoymadan qaçmaq üçün müqavilə bağlamış ölkədə qeydiyyatdan keçmiş ofşor şirkət rus firmasından malı minimal qiymətlə alır və bu malı həmin konsorsiuma daxil olan başqa firmaya daha baha qiymətə satır. Rus satıcısının və alıcısının mənfəəti minimuma endirilmişdir; bütün mənfəət ofşor şirkətin hesablarına keçmişdir.

## 8.5. Ofşor biznesin iqtisadi maraqları və perspektivləri

Ofşor zonaların xarici investisiyaların cəlb edilməsində maraqları aydındır. Təbii resurslara, ixtisaslı əhaliyə, rəqabət qabiliyyətli iqtisadiyyata malik olmayan ofşor zona xarici firmaları və şəxsləri qeydiyyatdan keçirməklə, sonra isə onların xarici gəlirlərindən vergiləri yığır. Ofşor firmalar ofşor zonalarda ofislər üçün binalar tikir, alı r və ya icarəyə götürür, yerli sakinləri işə götürür, mal və xidmətlərə tələbi saxlayır, bununla da yerli büdcə üçün əlavə vergi bazası yaradırlar.

Ofşor biznesində iştirak edən fiziki və hüquqi şəxslər vergilərdə xeyli qənaət etmiş olurlar. Onlar üçün kimin vergi ödəyəcəyinin heç bir əhəmiyyəti yoxdur.

Ofşor biznes iştirakçısı olan ölkələrin – firmaların məxsus olduqları ölkələrin dövlət büdcələrinə ciddi maliyyə ziyanı yetirilir. Qiymətləndirmələrə görə, Avropa İttifaqının iri şirkətlərinin 40%-i və ABŞ və Kanadanın iri firmalarından 25%-i ofşor şirkətlərə malikdir. İnkişaf etmiş ölkələrdə vergilərin yığımının natamamlığı miqyasları olduqca böyükdür. Bunlar ofşor zonaların qeydiyyatdan keçmiş xarici ofşor şirkətlərin gəlirlərinin məbləğinə və bu şirkətlərin özlərinin vergilərinə qənaətə bərabərdir.

ABŞ və bir sıra başqa ölkələrin hökumətləri uzun müddət ərzində ofşor əməliyyatların üzündən büdcəyə vergilərin daxil olmamasına qarşı mübarizə aparır. Ofşor zonalarla əməliyyatlar dafələrlə vergilərə məruz qalmışlar, bunun üçün ikiqat vergiqoymadan qaçmaq haqqında müqavilələri bağlamaqdan imtina edirdilər. Rusiya hökumətinin nümayəndələri rus şirkətlərinin ofşor bizneslərinə və bununla bağlı vergilərin tam yığılmaması üçün narahatlıqlarını bildirmişlər.

Bir çox inkişaf etmiş ölkələr ofşor əlaqələrin köməyi ilə yerli şirkətlərin vergidən yayınmalarının mənfi nəticələrini bir qədər kompensasiya etmək üçün öz ərazilərində də ofşor zona yaratmaq qərarına gəlmişlər. Bu cür ərazilər Delaver ştatında (ABŞ), Böyük Britaniyaya məxsus adalarda, Niderlandda, ABŞ-da, Portuqaliyada mövcuddur.

Lakin yerli şirkətlərin ofşor biznesində iştirakında vergilərin itirilməsinə qarşı mübarizənin ən səmərəli üsulları inzibati və beynəlxalq müqavilə tədbirləri ilə yanaşı, vergi yükünün azaldılması və dünyada vergitutma səviyyələrinin tədricən yaxınlaşmasıdır. Ölkədə vergitutma səviyyəsi aşağı olduqca, digər ölkələrdəki vergitutma səviyyəsindən daha az fərqlənir, bununla da sahibkarların öz işlərini ofşor şirkətlər vasitəsilə qurmasında maraq aşağı düşür.

Kapital mənbəyi ölkələri üçün ofşor biznesin mənfi nəticələri ilə yanaşı, qeyd etmək lazımdır ki, ofşor şirkətlər təsərrüfat fəaliyyətinin beynəlmilləşdirilməsinə kömək edir, ofşor zonalara böyük miqdarda heç də həmişə qanuni yolla daxil olmayan kapitalın cəmlənməsinə və sonra irimiqyaslı layihələrin maliyyələşdirilməsi üçün istifadə edilməsinə kömək edir.

Əgər dünyada ümumi vergitutma meyli Avropa Birliyində vergi sisteminin sadələşdirilməsi, vergi dərəcələrinin və yükünün aşağı salınması, vergi dərəcələrinin bərabərləşdirilməsinə qədər yaxınlaşması davam edərsə, bu

zaman ofşor biznesin gur inkişafını gözləmək olmaz. Lakin vəziyyətin dəyişməsi də gözlənilir. İnkişaf etmiş və inkişaf etməkdə olan ölkələrdə uzun müddətli durğunluq, iqtisadiyyatın, sosial və ekoloji problemlərin inkişafı üçün dövlətin vəsaitə olan tələblərinin artması, terrorizmlə mübarizə hökumətləri daha sərt vergi siyasəti yürütməyə məcbur edə bilər. Vergilər nə qədər güclü olarsa, ofşor biznesi o qədər cəlbedici olacaqdır.

## Nəticələr

1. Beynəlxalq vergi planlaşdırılmasının prinsipləri Milli səviyyədə tətbiq olunan prinsiplərə uyğundur. Sahibkar öz mənfəəti üçün vergi tutulan bazanın və maksimum aşağı salınmasını və vergi dərəcəsinin minimumlaşdırılmasını təmin etməyə cəhd edir. Bunun üçün ayrı-ayrı ölkələrdə vergilərin növləri və ölçüləri, vergi güzəştləri təhlil edilir.

2. Sahibkarların, böyük var-dövlət sahiblərinin, azad peşə sahiblərinin üzərinə düşən vergi yükündə ölkələr arasındakı fərqlər vergitutmanın səviyyəsinin yüksək olmadığı, hesabat və nəzarətin minimallaşdırılması və kapitalın xaricə köçürülməsinin sərbəstliyi təmin olunan dövlətlərdə firmaları və ya daimi yaşayış yerini qeydiyyatdan keçirməyə gətirib çıxarır.

3. «Vergi limanları» və «vergi sığınacaqları» anlayışları vergilərin səviyyəsinin aşağı, vergi güzəştlərinin isə bu şirkətin qeydiyyatdan keçdiyi ölkədə olduğundan çox olduğu əraziləri bildirir. Deməli, vergilərin xüsusilə yüksək olduğu A ölkəsinin şirkəti üçün vergitutma səviyyəsinin orta olduğu B ölkəsi vergi sığınacağı ola bilər, vergilərin minimal olduğu C ölkəsi üçün isə vergi planlaşdırılması nöqtəyi-nəzərindən B ölkəsi heç bir maraq doğurmur.

4. Son onilliklərdə vergi limanları vasitəsilə həyata keçirilən mal dövriyyəsinin artması xarici ticarət üzrə ümumi dövriyyənin artım templərini üstələyir. Hər bir ölkə vergi qanunvericiliyinin beynəlxalq vergi planlaşdırılması məqsədilə istifadə oluna bilən xüsusiyyətlərinə malikdir. Lakin bir çox dövlətlər məqsədyönlü şəkildə beynəlxalq təsərrüfat fəaliyyətinin həyata keçirilməsi üçün xüsusi (güzəştli) şərait yaradır.

5. Rezidentlərin gəlir vergilərinə vergi güzəştləri təqdim olunmasının üsulları üzrə fərqlənən bir neçə vergi yurisdiksiyası mövcuddur.

6. Vergi planlaşdırılması nöqtəyi-nəzərindən Ən çox yayılmış və səmərəli vergi sığınacaqları növlərindən biri ofşor zonadır. Onun xüsusiyyəti ondan ibarətdir Ki, aşağı vergilərin köməylə xarici kapitalın cəlb olunması burada dövlət siyasətinin məqsədidir. Xaricdən kapital milli iqtisadiyyatda real fəaliyyət üçün deyil, hər bir qeydiyyatdan keçmiş firmanın bu ofşor zonanın rezidenti sayılmaq hüququ və heç yerdə vergi ödəməmək əvəzinə böyük olmayan vergi ödəmələri alması üçün cəlb olunur.

7. Ofşor o ölkə və ərazilər hesab edilir ki, burada qeydiyyatdan keçmiş şirkətlərin təsərrüfat əməliyyatlarından əldə etdikləri mənfəət bu zonanın hüdudlarından kənar (xaricdə) vergilərdən azaddır və ya minimal dərəcələrlə vergi tutulur. Bu zaman sırf rəmzi hesabatlılıq mövcuddur, məxfiliyə riayət olunur və kapitalların azad köçürülməsinə icazə verilmişdir.

8. Ofşor zonalarda xarici şirkətləri ofşor şirkətlər adlandırırlar. Bu cür şirkət yalnız xarici fiziki və ya hüquqi şəxsə məxsus ola bilər və qeydiyyatdan keçdiyi ofşor zonada hər hansı təsərrüfat fəaliyyəti həyata keçirə bilməz.

Fəaliyyət sahəsindən asılı olmayaraq, bu şirkətin yaradılmasının iqtisadi mahiyyəti ondan ibarətdir ki, bu şirkəti ancaq firma ilə xarici tərəfdaşlar arasında zəncirə elə daxil etmək və xidmət qiymətlərini, tariflərini, kredit faizlərini elə müəyyən etmək lazımdır ki, yüksək vergitutma səviyyəsi olan ölkələrdə yerləşən maliyyə qrupunun şirkətlərinin zəruri xərcləri maksimum və mənfəəti minimum olsun, əsas mənfəət isə ofşor şirkətlərdə qalsın.

9. Vergilərə qənaət məqsədilə mənfəətin bir vergi yurisdiksiyasından digərinə köçürülməsi zamanı təsərrüfatla bağlı subyektlər arasında müqavilədəki qiymət transfert qiymət adlanır.

10. Beynəlxalq vergi planlaşdırılmasında ofşor zonalardan istifadə üsulları çoxdur. Ofşor zonada qeydiyyatdan keçmiş firma idxal, ixrac və ya barter əməliyyatları ilə məşğul, podratçı, əmlak sahibi, investor, lizinqverən, borc alan, kreditor, səhmdar, sığortaçı ola bilər və bir çox başqa funksiyaları yerinə yetirə bilər.

11. Rusiyada istifadə olunan beynəlxalq vergi planlaşdırılması sxemləri ofşor şirkətlərin vergi güzəştlərinin Rusiya firmalarına nisbətən aşağı vergi dərəcələrindən və beynəlxalq vergi müqavilələrindən istifadə etməklə leqal köçürülməsini təşkil edən xarici vasitəçilərin iştirakına əsaslanır. Rusiya şirkətlərinin ofşor biznesi dövlət büdcəsinə nəzərə çarpacaq zərər vurur və kapitalın nəzarətsiz xaricə axınına kömək edir.

12. Ofşor bizneslə inkişaf etmiş ölkələrin büdcələrinə dəyən zərər həmin ölkələrin hökumətlərini vergi sığınacaqlarına qarşı müxtəlif tədbirlər həyata keçirməyə məcbur edir.

Bir çox inkişaf etmiş ölkələr öz ərazilərində ofşor zonaların təşkilinə kapital axınından yaranan itkiləri kompensasiya etmək üçün razılıq verir. Lakin vergilərin itirilməsi ilə inzibati və beynəlxalq müqavilə tədbirləri ilə yanaşı Ən səmərəli mübarizə üsulları – vergi yükünün azaldılması və dünya üzrə vergitutma səviyyələrinin tədricən aşağı salınmasıdır.

13. Kapital mənbəyi olan ölkələr üçün ofşor biznesin mənfə nətəcələri ilə yanaşı, qeyd etmək lazımdır ki, ofşor şirkətlər təsərrüfat fəaliyyətinin beynəlmilləşdirilməsinə kömək edir, ofşor zonalara böyük miqdarda heç də həmişə qanuni yolla daxil olmayan kapitalın cəmlənməsinə və sonra geniş miqyaslı layihələrin maliyyələşdirilməsi üçün istifadə edilməsinə kömək edir.

14. Əgər dünyada ümumi vergitutma meylə Avropa Birliyində vergi sisteminin sadələşdirilməsi, vergi dərəcələrinin və yükünün aşağı salınması, vergi dərəcələrinin bərabərləşdirilməsinə qədər yaxınlaşması davam edərsə, bu zaman ofşor biznesin gür inkişafını gözləmək olmaz. Lakin uzunmüddətli durğunluq və ya böhran baş verərsə, hökumətlər vəsaitə ehtiyac duyarsa, daha sərt vergi siyasətinə keçər, ofşor biznesin cəlbediciliyi güclənər.

## VERGİ VƏ VERGİ SİSTEMİ. ƏSAS ANLAYIŞLAR

Vergi – dövlət hakimiyyəti subyektlərinin ödəmə qabiliyyətini təmin etmək məqsədilə cəza, yaxud təzminat xarakteri daşımayan, dövlət məcburiyyəti ilə təmin edilmiş, öhdəçilik prinsipinə əsaslanan vergi ödəyicisinin mülkiyyətinin özgəninkiləşdirilməsinin qanunla müəyyən olunmuş formasıdır.

*Əgər vergi öhdəliklərinin maddi elementləri qanunla müəyyən olunarsa, ancaq bu halda vergi qanuni sayıla bilər.*

*11.11.1997-ci il №16-P  
RF Konstitusiyaya Məhkəməsinin qərarı*

### Verginin maddi elementləri

**Vergi subyekti** – vergi ödəyən şəxs.

- *vergi ödəyicisi* – üzərində vergi ödənilməsinin hüquqi məsuliyyəti olan şəxs;
- *vergi daşıyıcısı* – üzərində faktiki olaraq vergitutma yükü düşən şəxs.

**Vergitutma obyektı** – subyekti vergini ödəməyə məcbur edən (hərəkətdər, vəziyyət) hüquqi faktlar.

**Vergitutma predmeti** – verginin ödənilməsi üçün faktiki (qeyri-hüquqi) əsas.

**Vergi bazası** – vergitutma predmetinin kəmiyyətə ifadəsi.

**Vergi miqyası** – vergi bazasının hesablaması üçün seçilmiş vergitutma predmetinin fiziki xarakteristikası.

**Vergi dövrü** – vergi bazasının formalaşma prosesinin başa çatdığı müddət.

**Hesabat dövrü** – vergi orqanına hesabatın təqdim olunması və təsərrüfat fəaliyyətinin aralıq, yaxud son nəticələrinin tərtibi və çatdırılma müddəti.

**Vergi mənbəyi** – verginin ödənilməsi üçün istifadə olunan ehtiyat.

**Vergitutma vahidi** – vergitutma miqyasının vahidi.

**Vergi dərəcəsi** – vergitutma vahidinə qoyulan vergi ölçüsü:

- *sərt;*
- *faizli.*

**Vergitutma metodu** – vergi bazasının artımından asılı olaraq vergi dərəcələrinin dəyişilməsi qaydası:

- *bərabər vergitutma;*
- *mütənasib vergitutma;*
- *progressiv vergitutma;*
- *regressiv vergitutma.*

**Verginin hesablanması həyata keçirən şəxs** – üzərində vergini hesablamaq hüquqi öhdəçiliyi olan şəxs:

- *vergi ödəyicisi;*
- *vergi orqanı;*
- *fiskal agent.*

**Verginin hesablanma üsulları:**

- *qeyri-kumulyativ;*
- *artan yekunla (kumulyativ).*

**Verginin ödənilmə üsulu:**

- *bəyannamə üzrə;*
- *gəlir mənbəyində;*
- *kadastr üzrə.*

**Verginin ödənilmə qaydası** – vergi ödəyicisi, yaxud fiskal agent tərəfindən uyğun büdcəyə (fonda) vergi məbləğinin ödənilməsinin texniki üsulları:

- *ödənişin istiqaməti;*
- *vergi ödənişi vasitələri;*
- *ödəmə mexanizmi;*
- *vergi ödənişinə nəzarətin xüsusiyyətləri.*

**Vergi güzəştləri:**

- *çıxılmalar;*
- *güzəştlər;*
- *vergi kreditləri.*

## **Vergi növləri**

### **1. Tutulma forması üzrə**

**İstehlaka (dolayı)** – istehlakçının üzərinə qoyulan.

**Əmlak və gəlir (birbaşa) vergisi** – vergi ödəyicisinin öz vəsaiti hesabına ödədiyi vergi növü:

- *şəxsi* – vergi ödəyicisinin həqiqətən aldığı gəlirdən vergitutma;
- *real* – vergitutma predmetindən nəzərdə tutulan orta gəlirə vergi qoyuluşu.

### **1. Təyin etmə prinsipi üzrə**

**Bölgü** – ümumi xərclərin zəruri məbləği çıxılmaqla vergi ödəyiciləri arasında bölüşdürülən vergi.

**Kəmiyyət** – vergi ödəyicisinin imkanlarına uyğun olan ödəniş.

### **2. Vergi daxilolmalarından istifadə edilməsinin tam hüququ üzrə**

**Təhkim edilmiş** – konkret büdcənin uzun müddətə tam yaxud qismən gəlir mənbəyi.

**Tənzimləyici** – müxtəlif səviyyəli büdcələr arasında hər il bölüşdürülənlər.

### **3. İdarəetmənin iyerarxiki səviyyələri üzrə**



**Yerli, federal, regional** – vergilərin tətbiqi və müəyyən edilməsi məsələləri üzrə müxtəlif səviyyəli hakimiyyət orqanlarının kompetensiyasından asılılıq.

#### **4. Təyinatı üzrə**

**Ümumi** – dövlətin hər hansı konkret xərcləri ilə əlaqəsi olmayan.

**Məqsədli** – yalnız konkret məqsədlər üçün istifadə edilənlərdən daxilolmalar.

#### **5. Tutulmanın dövriliyi üzrə**

**Müntəzəm** – dövrü surətdə yığılan.

**Birdəfəlik** – sistem əmələ gətirməyən hər hansı hadisə ilə əlaqəsi olan.

#### **6. Qaytarılma prinsipi üzrə**

**Fərdi-qaytarılmayan** – ictimai-faydalı tələbatın örtülməsinə yığılan elə oənişdir ki, hansı ki, vergi ödəyənin xeyrinə hər hansı işin tamamlanması dövlətin qarşılıqlı vəzifəsi deyildir.

**Rüsumlar və vergilər** – kütləvi-hüquqi xarakterli xidmətlə əlaqədar yaranan dövlət orqanlarının xərclərinin örtülməsi üçün yığılır.

**Vergi sistemi** – vergi qoyuluşunun maddi şərtlərinin konkret dövlətdə hal-hazırda mövcud olan məcmusudur.

### **Vergitutmanın maddi şərtləri**

- vergilərin tətbiqi və müəyyən edilmə qaydası;
- vergilərin növü (vergilər sistemi);
- müxtəlif səviyyəli büdcələr arasında vergi səlahiyyətlərinin bölüşdürülməsi qaydası;
- vergi ödəyicilərinin hüquq və vəzifələri;
- vergi nəzarətinin forma və metodları;
- vergi münasibətləri iştirakçılarının məsuliyyəti;
- vergi ödəyicilərinin hüquq və maraqlarının müdafiə üsulları.

### **Vergilərin müəyyən edilməsinin əsas qaydaları**

1. Dövlət hakimiyyəti subyektlərinin ödəmə qabiliyyətini təmin etmək məqsədilə təzminat, yaxud cəza xarakteri daşımayan, dövlət məcburiyyəti ilə təmin olunmuş öhdəçilik prinsipinə əsaslanan, şəxsin mülkiyyətinin özgəninkiləşdirilməsinin hər hansı forması (adından asılı olmayaraq) vergi hesab edilməlidir.

2. Vergilər yalnız federal qanunlarla müəyyən oluna bilər. Federal qanunverici orqan tərəfindən reallaşdırılması mümkün olmadığı hallarda və

qanunla dəqiq müəyyən olunmuş qaydada. regional və ya yerli hakimiyyət orqanları vergilərin ayrı-ayrı elementlərinin müəyyən edilməsi hüququna malikdirlər.

3. Vergi sisteminin bütövlüyünü təmin etmək üçün vergi münasibətlərinin həyata keçirilməsinin bütün normalarını özündə cəmləşdirən edən vahid qanunun – Vergi Məcəlləsinin olması vacibdir. Vergi sisteminin bütün dəyişiklikləri Vergi Məcəlləsinə əlavə və dəyişikliklərin daxil edilməsi vasitəsilə həyata keçirilə bilər.

4. Əgər bütün səviyyəli hakimiyyət orqanlarının Vergi Məcəlləsi ilə birbaşa səlahiyyətləri yoxdursa, onda onlar vergitutma məsələləri üzrə normativ-hüquqi aktları qəbul edə bilməzlər.

Göstərilən səlahiyyətlər dəqiq müəyyənləşdirilməli və onların geniş şərh edilməsi imkanları istisna edilməlidir.

## Vergilər sistemi

Bu və ya digər vergi seçiminin Rusiya Federasiyası ərazisində yığılan vergi sisteminə daxil etmək üçün əsas meyarı onun bu və ya digər iqtisadi münasibətləri tənzimləmək qabiliyyəti olmalıdır. Buna görə də eyni funksiyanın müxtəlif vergilərlə təkrarlanmasını istisna etmək zəruridir.

### **1. İstehlaka vergilər**

• *əlavə dəyər vergisi* – milli istehsalın həcmi tənzimləyən universal dolay vergi;

• *əmtəə, iş, xidmətlərin ayrı-ayrı növlərinə aksizlər* hər bir əmtəə istehsalının həcmi tənzimləyir, yüksək rentabelli məhsul istehsalçılarının üstəlik qazancını ləğv edir;

• *malların idxalına aksizlər (gömrük aksizi)* idxalın həcmi tənzimləyir;

• *malların ixracına aksizlər (gömrük aksizi)* ixracın həcmi tənzimləyir.

### **2. Gəlir vergisi**

• *fiziki şəxslərdən gəlir vergisi* – progressiv qoyuluşun tətbiqi vasitəsilə sosial münasibətləri tənzimləyən büdcənin gəlirinin əsasıdır;

• *müəssisə və təşkilatların bölüşdürülməmiş gəlirlərinə vergi* istehsalın inkişaf tempini tənzimləyir, progressiv vergitutmanın tətbiqi vasitəsilə müəssisələri bərabər vergi yükü ilə təmin edir;

• *öhdəsinə qoyulmuş gəlirə vergi* vergi ödəyicisinin gəlirinin və (və ya) xərclərinin uçotunun qeyri-mümkünlüyü zamanı müəyyən edilir.

### **3. Sosial sığortay üçün məcburi ödəniş**

• sosial sığortay üçün fiziki şəxslərin məcburi ödənişləri sığortanın yığım sisteminin prinsiplərinə uyğun ödənilir.

### **4. Əmlak vergisi**

• Əmlakdan rəşional istifadətmə üçün stimulu təmin edir:

– müəssisələrin əmlakına vergi;

- fiziki şəxslərin əmlakına vergi.

### **5. *Təbii resurslardan istifadəyə görə ödənişlər***

- ekoloji vergi dövlətin təbiəti mühafizə funksiyalarının ətraf mühitə dəyən ziyana mütənasib olaraq maliyyələşdirilməsini təmin edir, ekoloji təmiz istehsalın tətbiqini stimullaşdırır.

### **6. *Rüsumlar***

- vergi ödəyicisinə kütləvi-hüquqi xidmətin göstərilməsi ilə əlaqədar dövlət orqanlarına çəkilmiş xərclərin qismən örtülməsi üçün yığılması:
  - məhkəmə rüsumu;
  - dövlət rüsumu;
  - qeydiyyat rüsumu.

## **VERGİLƏRİN NÖVLƏRİ VƏ ONLARIN RUSİYA FEDERASIYASININ MÜXTƏLİF SƏVİYYƏLİ BÜDCƏLƏRİNƏ ÖDƏNİLMƏSİ ÜSULLARI**

RF-da vergi və yığımların aşağıdakı növləri tətbiq olunur: federal vergi və yığımlar, RF subyektlərinin vergi və yığımları (bundan sonra – regional vergi və yığımlar) və yerli vergi və yığımlar.

Federasiya vergiləri dedikdə, RFVM ilə müəyyən edilən və RF-nın bütün ərazisində ödənilməli olan vergilər başa düşülür.

Regional vergilər dedikdə, RFVM və RF subyektlərinin qanunları ilə müəyyən olunan və RF-nın müvafiq subyektlərinin ərazilərində ödənilməli olan vergi və yığımlar başa düşülür. RF subyektlərinin qanunverici (səlahiyyətli) orqanları tərəfindən regional vergilərin müəyyən olunması zamanı vergitutmanın aşağıdakı elementlərindən istifadə olunur: RFVM-də təsbit olunmuş hədd çərçivəsində vergi dərəcələri, vergilərin ödənilməsi qaydaları və müddətləri, eləcə də müvafiq regional vergi üzrə hesabat formaları. RF subyektlərinin qanunverici (səlahiyyətli) orqanları tərəfindən regional vergilərin müəyyən edilməsi zamanı həmçinin vergi güzəştləri və vergi ödəyicilərinin onlardan istifadə etməsi üçün əsaslar nəzərdə tutula bilər.

Yerli vergilər dedikdə, RFVM və yerli özünüidarəetmə orqanlarının normativ-hüquqi aktları ilə müəyyən olunan və müvafiq bələdiyyələrin ərazilərində ödənilməli olan vergi və yığımlar başa düşülür.

Yerli vergi və yığımlar federal əhəmiyyətli şəhərlərdə – Moskva və Sankt-Peterburqda RF-nin göstərilən subyektlərinin qanunları ilə müəyyən edilir və tutulur.

Yerli özünüidarəetmə orqanları tərəfindən yerli vergilərin müəyyən edilməsi zamanı normativ-hüquqi aktlarda vergitutmanın aşağıdakı elementlərindən istifadə olunur: RFVM-də təsbit olunmuş hədlər çərçivəsində vergi dərəcələri, vergilərin ödənilməsi qaydaları və müddətləri, eləcə də müvafiq yerli vergi üzrə hesabat formaları. Vergitutmanın digər elementləri RFVM ilə müəyyən olunur. Yerli özünüidarəetmə orqanları tərəfindən yerli vergilər müəyyən edilən zaman həmçinin vergi güzəştləri və vergi ödəyicilərinin onlardan istifadə etməsi üçün əsaslar nəzərdə tutula bilər.

Vergi Məcəlləsində nəzərdə tutulmamış regional vergi və ya yerli vergi və (və ya) yığımlar tətbiq edilə bilməz.

### **Federal vergilər**

Federal vergilərə daxildir:

*Əlavə dəyər vergisi*

Əlavə dəyər vergisinin vergi ödəyiciləri bunlardır:

- Müəssisə və təşkilatlar;
- Fərdi sahibkarlar;
- RF-nin gömrük sərhədlərindən malların keçirilməsi ilə əlaqədar olaraq ƏDV ödəyicisi hesab edilən şəxslər.

Vergi dövrü (o cümlədən, vergi agentini vəzifəsini həyata keçirən vergi ödəyiciləri üçün) təqvim ayıdır. Rüb ərzində malların (işlərin, xidmətlərin) reallaşdırılmasından gəlirlərinin məbləği vergi nəzərə alınmadan 1 milyon rubldan çox olmayan vergi ödəyiciləri üçün vergi dövrü rübdür.

1. Vergitutma 0 % vergi dərəcəsi ilə aparılır;
2. Vergitutma 10 % vergi dərəcəsi ilə aparılır;
3. Vergitutma 20 % vergi dərəcəsi ilə aparılır.

Malların (işlərin, xidmətlərin) reallaşdırılması zamanı ümumi vergi məbləği vergi məbləğlərinin toplanması nəticəsində alınmış məbləği əks etdirir.

RF ərazisində vergitutma obyektini hesab edilən əməliyyatlar üzrə verginin ödənişi hər vergi dövrünün nəticələri üzrə malların faktiki reallaşdırılmasından (təqdim edilməsindən) (işlərin görülməsindən, o cümlədən, şəxsi ehtiyaclar üçün; xidmətlərin göstərilməsindən, o cümlədən şəxsi ehtiyaclar üçün) irəli gələrək keçmiş vergi dövrü üçün növbəti ayın 20-dən gec olmayaraq həyata keçirilir.

#### ***Aksizlər***

Aksizin vergi ödəyiciləri aşağıdakılardır:

- Müəssisə və təşkilatlar;
- Fərdi sahibkarlar;
- RF-nin gömrük sərhədlərindən malların keçirilməsi ilə əlaqədar olaraq vergi ödəyicisi hesab edilən şəxslər.

Vergi dövrü təqvim ayı kimi müəyyən olunur.

#### ***Müəssisə və təşkilatların mənfəət vergisi***

Mənfəət vergisinin ödəyiciləri bunlardır:

- Rus müəssisə və təşkilatları;
- RF-da öz fəaliyyətini daimi nümayəndəlik vasitəsilə həyata keçirən və (və ya) Rusiya mənbəyindən gəlir əldə edən xarici müəssisələr.

Vergi dövrü təqvim ilidir. Hesabat dövrü təqvim ilinin I rübü, yarım il və təqvim ilinin 9 ayıdır.

Əldə olunmuş faktiki mənfəətdən aylıq avans ödəmələri hesablayan vergi ödəyiciləri üçün hesabat dövrü təqvim ilinin sonuna qədər müvafiq qayda ilə ay, 2 ay, 3 ay və s.-dir.

Vergi dövrü ərzində ödənilməli olan vergi müvafiq vergi dövrü üzrə vergi bəyannamələrinin təqdim edilməsi üçün müəyyən olunmuş müddətdən gec olmayaraq ödənilməlidir.

Hesabat dövrünün nəticələri üzrə avans ödəmələri müvafiq hesabat dövrü üzrə vergi bəyannaməsinin təqdim edilməsi üçün müəyyən olunmuş müddətdən gec olmayaraq ödənilməlidir.

Hesabat dövrü ərzində ödənilməli olan aylıq avans ödəmələri həmin hesabat dövründə hər ayın 28-dən gec olmayan müddətdə ödənilir.

#### ***Kapitaldan gəlirlərə görə vergilər***

Kapitaldan gəlirlərə görə verginin ödəyiciləri vergi tutulmalı olan gəlir əldə edən hüquqi və fiziki şəxslərdir. Vergitutma obyektini vergi ödəyicisi tərəfindən vergi dövrü ərzində RF mənbələrində və onun hüdudlarından kənarında dividendlər, faizlər formasında əldə olunmuş gəlirlərdir.

Aşağıdakı vergi dərəcələri müəyyən olunur:

- 5 %;
- 12 %;
- 30 %;
- 0 %.

#### ***Fiziki şəxslərin gəlir vergisi***

Fiziki şəxslərin gəlir vergisinin ödəyiciləri RF-nin rezidentləri, eləcə də RF mənbələrindən gəlir əldə edən, RF rezidenti olmayan fiziki şəxslərdir.

Vergi dövrü təqvim ili hesab olunur. Vergi dərəcələri aşağıdakı qaydada müəyyən olunur:

- 13 %;
- 35 %;
- 30 %.

Ümumi vergi məbləği vergi məbləğlərinin toplanması nəticəsində alınmış məbləğləri əks etdirir.

Ümumi vergi məbləği vergi dövrünün nəticələri üzrə vergi ödəyicisinin müvafiq vergi dövründə əldə etdiyi bütün gəlirlərinə görə hesablanır.

Vergi məbləği tam rublla müəyyən olunur. Əgər verginin məbləği 50 qəpikdən aşağıdırsa, atılır, əgər 50 qəpikdən yuxarıdırsa, tam rubla qədər yuvarlaqlaşdırılır.

#### ***Dövlət büdcədən kənar sosial fondlarına ödənişlər***

Vahid sosial vergi dövlət büdcədən kənar fondlarına – RF pensiya fondu, RF sosial sığorta fondu və RF icbari tibbi sığorta fonduna hesablanır və vətəndaşların dövlət pensiya və sosial təminat və tibbi yardım hüquqlarının reallaşdırılması üçün vəsaitlərin səfərbər olunması məqsədini daşıyır.

Vergi ödəyiciləri bunlar hesab edilir: muzzlu işçilərə ödəmələr edən işəgötürənlər, o cümlədən, müəssisələr; fərdi sahibkarlar; ənənəvi təsərrüfatçılıq sahələri ilə məşğul olan azsaylı Şimal xalqlarının ailə icmaları; kəndli (fermer) təsərrüfatları; fiziki şəxslər.

Vergi bazasının müəyyən edilməsi zamanı işə götürənlərin pul və yaxud natural formada işçilərə hesabladığı istənilən gəlirlər nəzərə alınır.

Vergi dövrü təqvim ilidir.

#### ***Dövlət rüsumu***

1 may 2002-ci ildən etibarən minimum əmək haqqı ayda 450 rubl təşkil edir.

Minimum əmək haqqı müstəsna olaraq əməyin ödənişinin tənzimlənməsi üçün, eləcə də müvəqqəti əmək qabiliyyətinin itirilməsinə görə vəsaitlərin və əmək fəaliyyətinin yerinə yetirilməsi ilə əlaqədar əlilliyə səbəb olmuş və yaxud digər sağlamlığa dəymiş zərərin əvəzləndirilməsi üçün ödəmələrin həcmi müəyyən edilməsi üçün istifadə olunur.

Vergilərin, rüsumların və cərimələrin hesablanması məqsədləri üçün minimum əmək haqqı 100 rubla bərabərdir. Minimum əmək haqqından asılı

olaraq müəyyən olunan mülki-hüquqi öhdəliklər üzrə ödəmələrin hesablanması da 100 rubla bərabər baza məbləği əsasında aparılır.

### ***Gömrük rüsumu və gömrük yığımları***

Gömrük rüsumu gömrük sərhəddindən malların keçirilməsi zamanı (Rusiya Federasiyasının gömrük ərazisinə malların gətirilməsi, yaxud bu ərazidən malların çıxarılması üzrə əməliyyatların baş verməsi) vergi ödəyicisinin ödədiyi məcburi ödənişləri əks etdirir.

1. Gömrük rüsumunun ödənilməsi RF-nin gömrük ərazisinə malların gətirilməsi, yaxud bu ərazidən malların çıxarılmasının ayrılmaz şərti hesab olunur. Gömrük rüsumlarına daxildir:

- 1) Malların gömrük rəsmiləşdirilməsinə görə;
- 2) Malların saxlanılmasına görə;
- 3) Malların gömrük müşayətinə görə.

2. Fiziki şəxslər tərəfindən RF-nin gömrük ərazisinə istehsal və digər başqa kommersiya fəaliyyəti məqsədləri üçün nəzərdə tutulmamış nəqliyyat vasitələri və malar gətirilməsi və bu ərazidən malların çıxarılması zamanı aşağıdakı gömrük ödənişlərindən biri (hansı ki, digər gömrük ödənişlərinə aid edilir) ödənilə bilər.

– özündə məcmu gömrük rüsumları, vergi və gömrük yığımlarını əks etdirən məcmu gömrük ödəmələri;

– RF-nin gömrük sərhədlərindən nəqliyyat vəsaitlərinin və malların keçirilməsinin xüsusiyyətləri və ümumi qəbul olunmuş dünya gömrük təcrübəsi nəzərə alınaraq RF hökuməti tərəfindən müəyyən olunan vahid gömrük ödəməsi.

Gömrük rüsumlarının ödənilməsi qaydaları RF-nin Gömrük Məcəlləsinə uyğun olaraq müəyyən edilir.

### ***Təbii sərvətlərdən istifadəyə görə vergi***

Təbii sərvətlərdən istifadəyə görə verginin ödəyiciləri təbii sərvətlərdən istifadə edən sərvətlərdən istifadənin aşağıdakı formalarını həyata keçirən müəssisələr və fərdi sahibkarlardır:

- faydalı qazıntı yataqlarının axtarışı və kəşfiyyatı;
- RF-nin ərazisində, onun kontinental şelfində və (və ya) müstəsna iqtisadi zonalarda faydalı qazıntıların hasilatı;
- faydalı qazıntıların hasilatı ilə əlaqədar olmayan, yeraltı qurğuların tikintisi;
- faydalı qazıntıların hasilatı ilə əlaqədar olmayan, yeraltı qurğuların istismarı.

Təbii sərvətlərdən istifadə zamanı müntəzəm ödəmələrin vergi dərəcələri təbii sərvətlərdən istifadə hüququna görə lisenziyada müəyyən edilir. RFVM-nin ikinci və üçüncü hissələrində müəyyən olunmuş hədlərdə rentals və royalti dərəcələrinin həcmi müsabiqə və auksionların nəticələrinə görə müəyyən olunur. Bu zaman qalibin müsabiqə təklifində və (və ya) müsabiqə (auksion) şərtlərində göstərilmiş həddən aşağı dərəcələrin müəyyən edilməsinə yol verilmir. Vergi Məcəlləsinin qüvvəyə minməsi müddətindən əvvəl verilmiş lisenziyalarda müəyyən olunmuş rentals və royalti dərəcələrinin həcminə yenidən baxılır.

### ***Mineral-xammal bazasının təkrar istehsalına görə vergi***

Mineral-xammal bazasının təkrar istehsalına görə verginin ödəyiciləri dövlət vəsaiti hesabına kəşf olunmuş faydalı qazıntıların hasilatını həyata keçirən, təbii sərvətlərdən istifadə edən müəssisələr və fərdi sahibkarlardır. Vergi dərəcələrinin ilkin həcmindən 20 % təsbit olunmuş federal payı təşkil edir və vergi dərəcələrinin illik azalması bazasından çıxılır.

Vergi ödəyicisi hasil etdiyi və reallaşdırdığı hər bir faydalı qazıntıya üzrə mineral-xammal bazasının təkrar istehsalına görə vergi məbləğini hesablayır.

Verginin ödənişi hər hesabat və vergi dövrünün nəticələri üzrə bu dövrün qurtarmasından sonra 20 təqvim günündən gec olmayaraq həyata keçirilir. Bu zaman elə həmin müddətlərdə vergi ödəyicisi təbii sərvətlərdən istifadə yeri üzrə vergi bəyannaməsini, uçot yeri üzrə isə bu vergi bəyannaməsinin surətini vergi orqanına təqdim etməyə borcludur.

Hesabat dövrü belə müəyyən olunur:

- RF-nın qanunvericiliyinə görə kiçik müəssisələr və fərdi sahibkarlar üçün – hər rüb;
- Digər vergi ödəyiciləri üçün – hər təqvim ayı.

### ***Karbohidrogenlərin hasilatından əlavə gəlirə görə vergi***

Vergitutma obyektinə vergi ödəyicilərinin karbohidrogenlərin hasilatı zamanı əldə etdiyi əlavə gəlirdir.

Vergi dərəcələri hər vergi dövrü üzrə hər bir lisenziyalaşdırılan sahəyə (sahələrin məcmusuna) görə müəyyən olunur. Hesabat dövrü təqvim ilinin hər rübü kimi müəyyən edilir.

Vergi ödəyiciləri vergi dövrü ərzində avans ödəmələrini, vergi dövrünün sonunda isə tam vergi məbləğini ödəməyə borcludurlar. Vergi dövrünün sonuna qədər ödənilməli olan vergi məbləği vergi üzrə vergi dövrü ərzində ödənilmiş avans ödəmələrinin məbləği nəzərə alınaraq müəyyən olunur.

### ***Heyvanat aləmi obyektlərindən və su bioloji resurslarından istifadə hüququna görə yığımlar***

Heyvanat aləmi obyektlərindən istifadə hüququna görə yığımın ödəyiciləri RF ərazisində RF qanunvericiliyinə uyğun olaraq icazə ilə (lisenziya ilə) heyvanat aləmi obyektlərindən istifadəni həyata keçirən müəssisələr, fərdi sahibkarlar və fiziki şəxslərdir.

Yığımın ödənilməsi hər hesabat dövrünün nəticələri üzrə bu dövrün qurtarmasından sonra 20 təqvim günündən gec olmayaraq həyata keçirilir. Bu zaman elə həmin müddətdə vergi ödəyicisi uçot yeri üzrə müəyyən olunmuş formada vergi bəyannaməsini vergi orqanına təqdim etməyə borcludur.

Vergi (hesabat) dövrü təqvim ilinin hər rübüdür. Su bioloji resurslarından istifadə hüququna görə ödənişlərin edilməsi qaydaları və müddətləri Rusiya Federasiyası Hökumətinin təsdiq etdiyi auksion və müsabiqələrin keçirilməsi haqqında əsasnaməyə uyğun olaraq müsabiqələrin (auksionların) nəticələrinə görə müəyyən olunur.

### ***Meşə vergisi***

Meşə vergisinin ödəyiciləri RF-nin meşə fondundan istifadəni həyata keçirən müəssisələr, fərdi sahibkarlar və fiziki şəxslərdir. Vergi ödəyicisi tərəfindən ödənilməli olan verginin məbləği dövlət meşə təsərrüfatının idarə



edilməsi orqanları tərəfindən vergi bazası və vergi dərəcələri əsasında müəyyən olunur və meşə fondundan istifadə hüququna görə xüsusi icazə sənədlərində göstərilir.

Meşə fondundan istifadə formalarına görə verginin ödənilməsi qaydaları və müddətləri RF subyektlərinin qanunverici hakimiyyət orqanları tərəfindən müəyyən edilir.

### ***Su vergisi***

Su vergisinin ödəyiciləri RF-nin su qanunvericiliyində müəyyən olunmuş qaydada lisenziyalaşdırılmalı olan qurğuların, texniki vasitələrin və yaxud dəzgahların tətbiqi ilə su obyektlərindən (yeraltı su obyektlərindən başqa) istifadəni bilavasitə həyata keçirən müəssisələr, fərdi sahibkarlardır.

Vergi ödəyicisi vergi məbləğini özü müstəqil müəyyən edir. Vergi məbləği hər hesabat və ya vergi ilinin nəticələri üzrə müvafiq vergi bazası və vergi dərəcələrinə görə hesablanır. Verginin ödənilməsi hər hesabat və ya vergi ilinin nəticələri üzrə bu dövrün qurtarmasından sonra 20 təqvim günündən gec olmayaraq həyata keçirilir. Bu zaman elə həmin müddətdə vergi ödəyicisi su obyektlərindən istifadə yeri üzrə vergi bəyannamələrini, uçot yeri üzrə isə bu vergi bəyannamələrinin surətini vergi orqanına təqdim etməyə borcludur.

Hesabat dövrü – fərdi sahibkarlar, RF qanunvericiliyinə uyğun olaraq kiçik müəssisələr və su obyektlərinin akvatoriyasını istifadə edən vergi ödəyiciləri üçün təqvim rübü; digər vergi ödəyiciləri üçün isə təqvim ayıdır.

### ***Ekoloji vergi***

Ekoloji verginin ödəyiciləri RF ərazisində, onun kontinental şelfində və xüsusi iqtisadi zonalarında federal təbiəti mühafizə qanunvericiliyi ilə müəyyən olunan qaydada lisenziyalaşdırılmalı olan, ətraf mühitə zərərli təsir göstərən müəssisələr, fərdi sahibkarlar və fiziki şəxslərdir.

Hesabat dövrü aşağıdakı kimi müəyyən olunur:

- Fiziki şəxslər və RF qanunvericiliyinə uyğun olaraq kiçik müəssisələr üçün təqvim ilinin hər rübü;
- Digər vergi ödəyiciləri üçün hər təqvim ayıdır.

### ***Federal lisenziya yığımları***

Federal lisenziya yığımlarının ödəyiciləri səlahiyyətli federal orqanlardan RF ərazisində lisenziyalaşdırılmalı olan fəaliyyət növü ilə məşğul olmağa və ya müəyyən hüquqların həyata keçirilməsinə xüsusi icazəni (lisenziyanı) əldə etmiş müəssisələr və fərdi sahibkarlardır.

Federal lisenziya yığımları vergi ödəyicisi tərəfindən müvafiq fəaliyyət növünə və ya müəyyən hüquqa lisenziya alınmasınadək ödənilir.

Bir neçə fəaliyyət növünün həyata keçirilməsinə və ya müəyyən hüquqlara icazə verən lisenziyaların alınması üçün vergi ödəyicisi lisenziyada göstərilən hər bir fəaliyyət növü və ya müəyyən hüquqlar üçün ayrıca lisenziya yığımları ödəyir.

Ödənilmiş federal lisenziya yığımları geri qaytarılmır. Federal lisenziya yığımları federal büdcəyə ödənilir.

## **Regional vergilər**

Regional vergilərə daxildir:

### ***Müəssisə və təşkilatların əmlak vergisi***

Əmlak vergisinin ödəyiciləri vergitutma obyektinə malik olan müəssisə və təşkilatlardır. Vergitutma obyektini müəssisələrin balansında olan və RF-nın müvafiq subyektinin ərazisində yerləşən amortizasiya olunmalı olan əmlakdır.

Vergi dərəcəsinin maksimal həddi 2,5 %-dən artıq ola bilməz. Vergi dərəcələrinin konkret həddləri RF subyektlərinin hakimiyyət orqanları tərəfindən müəyyən edilir.

Verginin ödənilməsi müddəti RFVM-nin üçüncü hissəsində başqa hallar nəzərdə tutulmamışdırsa, həmin vergi haqqında regional qanunverici hakimiyyət orqanı tərəfindən qəbul edilən normativ aktlarla müəyyənləşdirilir.

Hər hesabat dövrünün nəticələri üzrə avans ödənişləri və vergi dövrünün nəticələri üzrə ödənilməli olan vergi məbləği əvvəl ödənilmiş məbləğlər nəzərə alınaraq bu vergi dövründə ödənilir.

### ***Daşınmaz əmlaka görə vergi***

Vergi ödəyiciləri, vergitutma obyektini hesab edilən daşınmaz əmlak obyektlərinin mülkiyyətçiləri olan fiziki şəxslər və müəssisələrdir.

Vergi məbləği illik olaraq hər bir vergitutma obyektinə görə müvafiq vergi dövrünün 1 yanvar vəziyyətinə hesablanmış vergi bazası əsasında müəyyən edilir.

Vergi məbləği vergitutma obyektinin yeri üzrə vergi orqanları tərəfindən müəyyənləşdirilir.

### ***Yol vergisi***

Yol vergisinin ödəyiciləri paylı investisiya fondlarından başqa, iqtisadi fəaliyyətlə məşğul olan müəssisələr və fərdi sahibkarlardır.

Vergi bazası, vergi ödəyicisi tərəfindən müstəqil olaraq hər hesabat (vergi) dövrünün nəticələri üzrə malların (işlərin, xidmətlərin) reallaşdırılmasından əldə olunan mədaxilin Vergi Məcəlləsində göstərilən xüsusiyyətlər nəzərə alınaraq azaldılması formasındakı gəlirdir.

Banklar üçün vergi bazası bank əməliyyatlarından və əqdlərdən gəlirlər nəzərə alınaraq müəyyənləşir.

Sığorta müəssisələri (sığortaçı) üçün vergi bazası sığorta və yenidənsığorta əməliyyatlarından, eləcə də əqdlərdən gəlirlər nəzərə alınaraq müəyyənləşir.

Verginin ödənilməsi hər rübün nəticələrinə görə həyata keçirilir.

### ***Nəqliyyat vergisi***

Nəqliyyat vergisinin ödəyiciləri RF qanunvericiliyinə uyğun olaraq adlarına vergitutma obyektini hesab edilən nəqliyyat vasitələri qeyd olunmuş şəxslərdir. Mövcud Federal qanunun rəsmi nəşri anına qədər etibarnamə əsasında nəqliyyat vasitələrinin sahiblik və istifadə hüququnu əldə etmiş və təqdim etmiş fiziki şəxslərin fiziki şəxslərin adına qeyd olunmuş nəqliyyat vasitələri üzrə vergi ödəyiciləri, belə etibarnamədə göstərilən şəxslərdir. Bu zaman adına nəqliyyat vasitələri qeyd olunan şəxslər bu nəqliyyat vasitəsinin etibarnamə əsasında başqa şəxsə verildiyi barədə yaşayış yeri üzrə vergi orqanını məlumatlandırır.

Vergi dövrü təqvim ilidir.

Verginin ödənişi vergi ödəyicisi tərəfindən nəqliyyat vasitəsinin olduğu yer üzrə RF subyektlərinin qanunları ilə müəyyən olunmuş qayda və müddətlərdə həyata keçirilir.

Müəssisələr vergi bəyannaməsini nəqliyyat vasitələrinin olduğu yer üzrə RF subyektlərinin qanunları ilə müəyyən olunmuş müddətdə vergi orqanına təqdim edirlər.

Fiziki şəxslərə vergi orqanı tərəfindən vergi ilinin 1 iyun tarixindən gec olmayaraq ödənilməli olan vergi məbləği barədə vergi bildirişi göndərilir.

### ***Satışdan vergi***

Satışdan verginin ödəyiciləri aşağıdakılardır:

– RF qanunvericiliyinə uyğun olaraq yaradılmış hüquqi şəxslər; onların filialları, nümayəndəlikləri və digər ayrıca bölmələri;

– xarici hüquqi şəxslər, şirkətlər və mülki hüquq qabiliyyətli digər korporativ təsisatlar; beynəlxalq təşkilatlar, onların rf ərazisində yaradılmış filial və nümayəndəlikləri;

– öz fəaliyyətinin hüquqi şəxs yaratmadan həyata keçirən, müstəqil olaraq RF ərazisinə mallar (işlər, xidmətlər) gətirən fərdi sahibkarlar.

Vergi məbləği vergi ödəyicisi tərəfindən mövcud Qanunu müddəalarına uyğun olaraq mühasibat uçotu və hesabatı əsasında müəyyən edilir.

Hüquqi şəxslər rüb ərzində ötən ay üçün reallaşdırılmış məhsul (iş, xidmət) həcmi haqqında mühasibat uçotu və hesabatı göstəriciləri əsasında hesablanmış avans ödənişlərini həyata keçirirlər.

Hüquqi şəxslər tərəfindən satışdan vergi üzrə avans ödəmələri hər ayın 15-dən gec olmayaraq ödənilir.

Hüquqi şəxslər rüblük, ayın 20-dən gec olmayan müddətdə öz olduğu yer üzrə büdcəyə ödənilməli olan vergi məbləğinin hesabatını vergi orqanına təqdim edirlər.

Təqdim olunmuş hesabatı uyğun olaraq vergi məbləğinin əvvəl ödənilmiş avans ödənişlərindən artıq olduğu hallarda, büdcəyə çatmalı olan vergi məbləğinin ödənişi rüblük hesabat üzrə vergi hesabatının vergi orqanına təqdim edilməsi üçün müəyyən olunmuş vaxtdan 5 gün müddətində həyata keçirilir.

Avans ödənişlərinin hesabatı satışdan vergiyə cəlb olunan malların (işlərin, xidmətlərin) reallaşdırılmasından ehtimal olunan mədaxil əsasında aparılır. Vergi ödəyicilərinin il ərzində nəzərdə tutulan vergitutma bazasının artırılması və ya azaldılması üçün əsaslarla birlikdə dəqiqləşdirilmiş vergi hesabatını təqdim etmək hüququ vardır. Büdcəyə ödənilməli olan vergi məbləğinin hesabatı, il ərzində əvvəl ödənilmiş avans ödənişləri nəzərə alınaraq satışdan vergiyə cəlb olunan malların (işlərin, xidmətlərin) reallaşdırılmasından faktiki əldə edilmiş mədaxil üzrə aparılır.

Tədiyyə bildirişi vergi ödəyicisinə növbəti ödəmə müddətinin başlanmasına 15 gün qalmışdan gec olmayaraq.

Satışdan verginin ödənilməsi və geri qaytarılması mənfəət vergisi üçün müəyyən olunmuş qaydada və müddətdə həyata keçirilir.

Satışdan verginin məbləği Moskva şəhərinin büdcə gəlirlərinin hesabına daxil edilir.

### ***Oyun biznesi üçün vergi***

Vergi ödəyiciləri öz iqtisadi fəaliyyətini RF-nin müvafiq subyektinin ərazisində oyun biznesi sferasında həyata keçirən müəssisələr və fərdi sahibkarlardır.

Büdcəyə ödənilməli olan məbləğ vergi ödəyicisi tərəfindən müstəqil olaraq müəyyən edilir.

Vergi məbləğinin hesabatı vergitutma obyektindəki dəyişikliklər nəzərə alınaraq vergi ödəyicisi tərəfindən vergitutma obyektinin qeydiyyat yeri üzrə aylıq, növbəti ayın 20-dən gec olmayaraq vergi orqanına təqdim edilir.

### ***Regional lisenziya yığımları***

Yığımın ödəyiciləri səlahiyyətli regional orqanlardan RF ərazisində lisenziyalaşdırılmalı olan fəaliyyət növlərinin həyata keçirilməsinə görə RF qanunvericiliyində nəzərdə tutulmuş xüsusi icazə əldə edən müəssisələr və fərdi sahibkarlardır.

Lisenziyalaşdırılma haqqında qanunvericilikdə müəyyən edilən fəaliyyət növlərinin həyata keçirilməsinə lisenziyanın verilməsinə görə federal qanunlarla müəyyən edilən minimum əmək haqqının 500 misindən artıq olmayan məbləğdə lisenziya yığımı tutulur. Lisenziya yığımının konkret həcmi RF subyektlərinin hakimiyyət orqanları tərəfindən müəyyən olunur.

Lisenziyanın dublikatının verilməsinə görə vergi ödəyicisi ödənilməli olan lisenziya yığımının 50 %-ni ödəyir.

Regional lisenziya yığımı vergi ödəyicisi tərəfindən müstəqil olaraq, müvafiq fəaliyyət növünün həyata keçirilməsinə lisenziyanın alınmasına qədər ödənilir.

Bir neçə fəaliyyət növünün həyata keçirilməsinə hüquq verən lisenziyanın alınması üçün vergi ödəyicisi lisenziyada göstərilən hər bir fəaliyyət növünün həyata keçirilməsi üçün ayrıca lisenziya yığımı ödəyir.

Ödənilmiş regional lisenziya yığımı geri qaytarılmır.

Yığımın məbləği o büdcəyə ödənilir ki, bu lisenziyanın verilməsinə səlahiyyətli olan orqan məhz onun hesabına saxlanılır.

## **Yerli vergi və yığımlar**

Yerli vergi və yığımlara daxildir:

### ***Torpaq vergisi***

Torpaq vergisinin ödəyiciləri torpaq mülkiyyətçiləri, torpaq sahibləri və torpaqdan istifadə edən hüquqi və fiziki şəxslərdir.

Dövlət və ya bələdiyyə mülkiyyətində yerləşən torpaq sahələrinə münasibətdə bu torpaq sahələrini onların mülkiyyətçilərindən bilavasitə əldə edən torpaq sahibləri və istifadəçiləri vergi ödəyicisi hesab edilir.

Digər şəxslərin mülkiyyətində olan (şəxsi, paylı, ümumi, birgə) torpaq sahələrinə münasibətdə vergi ödəyiciləri bu torpaq sahələrinin mülkiyyətçiləri hesab edilir.

Fiziki şəxslərin ödəməli olduğu verginin məbləği vergi orqanı tərəfindən yerli özünüidarəetmə orqanlarının vergi haqqında qəbul etdiyi normativ aktlarda təsbit olunmuş qayda və şərtlərlə müəyyənləşdirilir.

Verginin ödənilməsinin qayda və müddətləri rəsmi yerli özünüidarəetmə orqanı tərəfindən qəbul edilmiş normativ aktlarla müəyyən edilir.

#### ***Fiziki şəxslərin əmlak vergisi***

Əmlak vergisinin ödəyiciləri əmlakın olduğu yerdən və əmlak üzərində sahibolma, sərəncamvermə və istifadəetmə hüquqlarının hansı formada həyata keçirilməsindən asılı olmayaraq vergitutma obyektini hesab edilən əmlak mülkiyyətçiləri olan fiziki şəxslərdir.

Hər bir vergitutma obyektinə görə vergi bazası bu obyektin dəyərinin qiymətləndirilməsi (inventarizasiya, sığorta və ya bazar) əsasında müəyyən edilir.

Vergitutma obyektinin dəyərinin qiymətləndirilməsinin qayda və üsulları, eləcə də bu obyektlərin qiymətləndirilməsini həyata keçirən orqanlar yerli özünüidarəetmə orqanları tərəfindən müəyyən edilir.

Verginin məbləği müvafiq vergi bazasından müvafiq vergi dərəcəsi ilə faizlə hər bir vergitutma obyektini üçün ayrıca hesablanır.

Vergi məbləği vergitutma əmlakının yerləşdiyi yer üzrə vergi orqanı tərəfindən müəyyən edilir və yerli özünüidarəetmə orqanının qərarı ilə müəyyənləşdirilən qaydada vergi ödəyicisinə məlumat verilir.

Vergi ödənilməsinin qayda və müddətləri yerli özünüidarəetmə orqanlarının qərarı ilə müəyyən olunur.

#### ***Reklama görə vergi***

Reklam görə verginin ödəyiciləri öz məhsullarını reklam edən müəssisələrdir.

Vergi dərəcəsi 5 % həcmində müəyyən edilir.

Reklam vergisi üzrə vergi dövrü rübdür.

Verginin ödənişi hər vergi dövrünün nəticələri üzrə reklam xidmətlərinin işlərinin dəyəri (faktiki məsrəflərin qiyməti) əsasında keçmiş vergi dövrü üzrə həmin vergi dövründən sonrakı ayın 20-dən gec olmayaraq həyata keçirilir.

Bəyannamələrin təqdim edilməsi keçmiş vergi dövrü üzrə həmin dövrdən sonrakı ayın 20-dən gec olmayaraq həyata keçirilir. Bəyannamələr vergi orqanına qeydiyyatda durma yeri üzrə verilir.

#### ***Vərəsəliyə və hədiyyələrə görə vergi***

Verginin ödəyiciləri, digər fiziki şəxslərdən vərəsəlik və ya hədiyyə verilməsi qaydasında əmlak əldə edən fiziki şəxslərdir.

Fiziki şəxs hədiyyə və ya vərəsəlik qaydasında əmlakın əldə edilməsinin hər bir faktı üzrə vergi ödəyicisi hesab edilir. Vergitutma obyektini, fiziki şəxs tərəfindən digər fiziki şəxsdən hədiyyə və ya vərəsəlik qaydasında (qanun və ya vəsiyyətnamə üzrə) RF ərazisində olan əmlakın əldə edilməsidir. Vergi bazası hədiyyə və ya vərəsəlik qaydasında əldə edilmiş əmlakın dəyəri kimi müəyyən olunur.

Əsasında vergi ayırmaları həyata keçirilən sənəd vergi ödəyicisi tərəfindən vergi orqanına müstəqil olaraq təqdim edilir.

Verginin ödənişi vergi ödəyicisi tərəfindən müstəqil həyata keçirilir.

### ***Yerli lisenziya yığımları***

Yerli lisenziya yığımlarının ödəyiciləri yerli özünüidarəetmə orqanlarından xüsusi icazə (bələdiyyə ərazisində ayrı-ayrı fəaliyyət növlərinin həyata keçirilməsi hüququ üçün lisenziya) əldə edən müəssisə və fərdi sahibkarlardır.

Vergitutma obyektı və vergi bazası vergi ödəyicisi tərəfindən şəhərin, rayonun ərazisində lisenziyalaşdırılan fəaliyyət növünün həyata keçirilməsinə hüququn əldə edilməsidir.

Yığım üçün vergi bazası konkret fəaliyyət növü və ya lisenziyalaşdırılmalı olan müəyyən hüquqa görə və federal qanunla müəyyənləşdirilən minimum əmək haqqı əsasında hesablanır.

Lisenziyalaşdırma haqqında federal qanunvericilikdə təsbit edilən fəaliyyət növlərinin həyata keçirilməsinə lisenziyanın verilməsinə görə RF qanunvericiliyi ilə müəyyənləşdirilən minimum əmək haqqının 500 misindən artıq olmayan həcmdə yığım tutulur.

Yığım vergi ödəyicisi tərəfindən lisenziyanın alınmasına qədər müstəqil olaraq ödənilir.